

INFOPos
ELECTRONICS

*...we make
the difference*

20
22

ΤΙΜΟΚΑΤΑΛΟΓΟΣ



περιεχόμενα (αλφαβητικά)

A	Αναλώσιμα ταμειακών μηχανών	25	M	Μαγνητικός Αναγνώστης καρτών	123-124
	Ανιχνευτές πλαστότητας	170-172	O	Οθόνες Αφής	60-64
	Αποστειρωτής αέρα Ozon	183		Οθόνη πελάτη	64
	Αριθμομηχανές/Calculator/Αναλώσιμα	160/164/169	Π	Πίνακας LED	147
	Ασπίδες προστασίας	179-181		Πλάστιγγες	209-214
	Ασύρματη παραγγελιοληψία PI	32		Pen Pads/Tablet PC's	30-31
	Αυτόματα συρτάρια	13-17		Price checker	77-79
B	Βρεφοζυγός	223	P	Ρολόγια Παρουσίας	148-151
	Barcode Printer	102-111	Σ	Συστήματα Ασφάλειας	152
	Bartender	109		Σύνδεση με περιφερειακά	33
	Βάσεις Novus	21-22		Συρτάρια ταμειακών	10-12
	Βάσεις για POS Ιταλικές	20		Συσκευή απολύμανσης χεριών	182
	Βιομηχανικοί Ζυγοί	216		Σύστημα Ελεγχόμενης Πρόσβασης	153
E	Εγγύηση Global Technology Systems	93-94		Σύστημα ελέγχου προτεραιότητας	144
	Εκτυπωτές DOT MATRIX	122		Σύστημα προτεραιότητας	145-146
	Εκτυπωτές Θερμικοί	112-121	S	Scanner	65-76
	Εκτυπωτές πλαστικών καρτών	125-126		Self - Service POS Terminal	35-38
	Ενδείκτες Βάρους	218		Service calling system	130-143
	Ετικετογράφοι / Ετικέτες	154-156/157-159	T	Τιμολόγηση επί αυτοκινήτου	127-129
Z	Ζυγοί Επίδαπέδιοι	215		Τροχήλατη βάση	204
	Ζυγός με κέρμα	223		TABLET POS	57-59
	Ζυγοί κουζίνας	224		Touch P.O.S.	39-56
	Ζυγοί Φρέον	222	Φ	Φορητά τερματικά	80-92
H	Ηλεκτρικός δοσομετρητής ζάχαρης	184		Φορητοί εκτυπωτές	95-101
	Ηλεκτρονικές ετικέτες	26-29		Φορολογικές ταμιακές μηχανές	4-923
	Ηλεκτρονικοί ζυγοί CHECK OUT	225		Φορολογικός εκτυπωτής	23
	Ηλεκτρονικοί Ζυγοί ακριβείας	219-220		Φορολογικός μηχανισμός	24
	Ηλεκτρονικοί Ζυγοί βάρους	205-208	Ψ	Ψηφιακό διαφημιστικό stand	34
	Ηλεκτρονικοί ζυγοί επικέτας	185-197			
	Ηλεκτρονικοί ζυγοί με υπολογισμό τιμής	198-203			
	Ηλεκτρονικοί Ζυγοί τεμαχίων	221			
	Ηλεκτρονικός ζυγός Scanner	226			
K	Καταμετρητές Κερμάτων	177-178			
	Καταμετρητές Χαρτονομισμάτων	173-176			
	Κρεμαστοί Ζυγοί - Καντάρια	217			

Φορολογικές ταμειακές μηχανές

MIRKA PLUS Φορολογική ταμειακή μηχανή **ME ΕΚΔΟΣΗ ΤΙΜΟΛΟΓΙΟΥ**



Ιδανική
για κάθε επιχείρηση



ΤΙΜΗ 430 €*
* χωρίς συρτάρι

ΔΙΑΘΕΣΙΜΑ ΧΡΩΜΑΤΑ
ΛΕΥΚΟ - ΜΠΟΡΝΤΟ - ΜΟΛΥΒΙ

Τμήματα	20 εμφανή με Shift (μέχρι 20 τμήματα) με δυνατότητα προγραμματισμού πλήκτρων
Είδη	20.000 είδη • Διαχείριση αποθήκης
Χειριστές	10 (με δυνατότητα παρακολούθησης συνόλου/χειριστή) • Επιλογή χειριστή με χρήση κωδικού. Προγραμματισμός προσβάσεων χειριστή σε διορθώσεις, ακυρώσεις κ.λ.π.
Κατηγορίες	Διαχείριση 20 κατηγοριών προϊόντων
Πληρωμές	Διαχείριση 10 πληρωμών • Μετρητά • Επιταγές • Πιστωτικές κάρτες • Πληρωμή μικτή (μετρητά & κάρτες) • Πλήκτρο μενού κάρτας • Αυτόματος υπολογισμός ρέστων.
Αναφορές	• Εκτύπωση ημερήσιων πωλήσεων με ανάλυση/ΦΠΑ • Ανάλυση ταμείου πωλήσεων/χειριστή/είδος/τμήμα • Συγκεντρωτική πωλήσεων ανά τμήμα & ημερομηνία • Στατιστικές πωλήσεων/ώρα/ημέρα/μήνα • Απόδοση ΦΠΑ από ημ/νία έως ημ/νία • Εκτύπωση προγρ/σμού & παραμέτρων • Έκδοση αντίγραφου Z ημέρας αναφορά ηλ/κού αρχείου
Απόδειξη	Τίτλος απόδειξης σε 8 γραμμές 32 χαρακτήρων ή 16 διπλού πλάτους -ύψους με αυτόματο κεντράρισμα • 6 γραμμές υπότιτλος (32 χαρακτήρες) • Δυνατότητα γραφικής παράστασης στην αρχή ή στο τέλος της απόδειξης • Έκδοση τιμολογίου
Δυνατότητα Εισαγωγής Σχολίων	Εκτύπωση σχολίων στην αρχή της απόδειξης 6 γραμμών των 32 χαρακτήρων ή 16 διπλού πλάτους, με δυνατότητα αυτόματης εκτύπωσης ή το επιθυμητό κατά περίπτωση σχόλιο στο τέλος έκδοσης κάποιου παραστατικού • Εκτύπωση σχολίων στο τέλος της απόδειξης 3 γραμμών των 32 χαρακτήρων • 3 γραμμές σχόλια (εντός απόδειξης - 32 χαρακτήρων) • Σχόλια πληρωμής: 1 γραμμή (30 χαρακτήρες) • Σχόλια πελατών: 4 γραμμές 32 χαρακτήρων • Τρεχούμενο διαφημιστικό μήνυμα στην οθόνη (105 χαρακτήρων)
Αποστολής Σε Server	1. ETHERNET 2. GPRS (προαιρετικά)
Εκτυπωτής	• Θερμικός εκτυπωτής με ταχύτητα εκτύπωσης 15line/sec • Μία (1) Χαρτοταινία με πλάτος 57mm • 32 χαρακτήρες / γραμμή • Ανιχνευτής τέλους χαρτοταινίας
Πληκτρολόγιο	35 πλήκτρων με δυνατότητα προγραμματισμού κάποιων πλήκτρων
Οθόνη	• Αλφαριθμητική τύπου LCD • Φωτιζόμενη 2 γραμμή 16 χαρακτήρων
Τεχνικά Χαρ/κά	Εξωτερική τροφοδοτικό in 230V out 12V 2,5A • Κατανάλωση 17W • Εκτύπωση 53W • Εσωτερική μπαταρία (προαιρετικά) • Αυτονομία εσωτερικής μπαταρίας 8 ωρών συνεχούς λειτουργίας
Πόρτες Επικοινωνίας	2 RS232 για σύνδεση με PC, Scanner, Ζυγαριά, Εξωτερική οθόνη, Εξωτερικό πληκτρολόγιο • 2 USB • Σύνδεση δικτύου ETHERNET/WEB (RJ-45)
Διαστάσεις Βάρος	260(M) x 240(Π) x 110(Y)mm 470Kgr

Αρ. Έγκρισης Υπ. Οικονομικών 15 DMB 655/3-8-2021

Φορολογικές ταμειακές μηχανές

eXS Φορητή φορολογική ταμειακή μηχανή



ΤΙΜΗ 365 €*
* χωρίς συρτάρι

Τμήματα	10 εμφανή με Shift (περιγραφή έως 28 χαρακτήρες)
Είδη	3000 είδη • Διαχείριση αποθήκης (περιγραφή έως 28 χαρακτήρες)
Χειριστές	12 (με δυνατότητα κωδικού πρόσβασης 3 ψηφίων)
Κατηγορίες	20
Πληρωμές	• Μετρητά • Επιταγές • Πιστωτικές κάρτες • Πληρωμή μικτή (μετρητά και κάρτες) • Αυτόματος υπολογισμός ρέστων κ.λ.π.
Αναφορές	• Ημερήσια Σύνολα • Αναφ. Ειδών Ημέρας • Ανά ΦΠΑ • Αναφ. Τμημάτων • Αναφ. Κατηγοριών • Αναφ. Μετρητών / Συρτ. • Αναφ. Χειριστών • Αναφ. Αποστ. Server • Εμφαν. Εισπράξεων • Περιοδική Συνόλων • Περιοδική Ειδών κ.λ.π.
Απόδειξη	• Τίτλος απόδειξης σε 6 γραμμές 28 χαρακτήρων • 2 γραμμές υπότιτλος (28 χαρακτήρες) • Γραφικά στην αρχή και στο τέλος της απόδειξης • Εκδοση τιμολογίου με δυνατότητα καταχώρησης λίστας πελατών με ΑΦΜ, στοιχεία κ.α
Δυνατότητα Εισαγ. Σχολίων	• 3 γραμμές με έως και 16 χαρακτήρες σε κάθε γραμμή • Εισαγωγή ονόματος πελάτη (έως 28 χαρακτήρες) • Εισαγωγή Νόμμου κάρτας πελάτη
Αποστολής Σε Server	1. ETHERNET 2. GPRS (προαιρετικά)
Εκτυπωτής	• Θερμική εκτύπωση με 150mm/s ταχύτητα • Μία (1) Χαρτοταινία με πλάτος 57mm • 28 χαρακτήρες / γραμμή • Δύο (2) μορφές γράμματος • Απλό και διπλό ύψος
Πληκτρολόγιο	30 πλήκτρων
Οθόνη	Οθόνη χειριστή 4 γραμμών με ρυθμιζόμενο φωτισμό
Ηλεκτρονικά Χαρακτηριστικά	• Εσωτερική μπαταρία και εξωτερικός μετασχηματιστής • AC Input 100V - 240V • U.P.S ενσωματωμένο • Αυτονομία τουλάχιστον 4000 αποδείξεις
Πόρτες Επικοινωνίας	• Σύνδεση USB, RS232, ETHERNET με PC • Σύνδεση με Ζυγαριά • Σύνδεση με Scanner και δυνατότητα διαχείρισης ζυγισόμενων • Λειτουργία σαν φορολογικός εκτυπωτής
Διαστάσεις / Βάρος	223 x 107 x 79mm / 685gr

Σύνδεση Fiscal

Εισάγουμε τα δεδομένα στο PC (αρχείο ειδών) και εκδίδουμε αποδείξεις από την eXS.

Batch Σύνδεση (Ανεξάρτητη λειτουργία)

Στέλνουμε από το PC τα δεδομένα στην ταμειακή μηχανή (π.χ. αρχείο ειδών). Εκδίδουμε αποδείξεις από την ταμειακή μηχανή αυτόνομα. Λήψη πωληθέντων ειδών από την ταμειακή μηχανή. Ενημέρωση πωληθέντων στο PC στο τέλος της ημέρας.

Σύνδεση με ζυγό

Τοποθετούμε βάρος στο ζυγό. Πατάμε το αντίστοιχο πλήκτρο ζυγού στη ταμειακή μηχανή. Στην οθόνη της ταμειακής εμφανίζεται το βάρος του προϊόντος και εισάγουμε την επιθυμητή τιμή στο τμήμα ή στο plu.



Αρ. Έγκρισης Υπ. Οικονομικών 15 ΔΛΕ 607/12-12-2018

Φορολογικές ταμειακές μηχανές

Info CARINA NET i57 II Φορολογική ταμειακή μηχανή Α/Δ

Τμήματα	10 εμφανή με Shift (μέχρι 60 τμήματα) με δυνατότητα προγραμματισμού πλήκτρων
Είδη	20.000 είδη • Διαχείριση αποθήκης
Χειριστές	10 (με δυνατότητα παρακολούθησης συνόλου/χειριστή) • Επιλογή χειριστή με χρήση κωδικού. Προγραμματισμός προσβάσεων χειριστή σε διορθώσεις, ακυρώσεις κ.λ.π.
Κατηγορίες	Διαχείριση 20 κατηγοριών προϊόντων
Πληρωμές	Διαχείριση 10 πληρωμών • Μετρητά • Επιταγές • Πιστωτικές κάρτες • Πληρωμή μικτή (μετρητά & κάρτες) • Πλήκτρο μενού κάρτας • Αυτόματος υπολογισμός ρέστων.
Αναφορές	Εκτύπωση ημερήσιων πωλήσεων με ανάλυση/ΦΠΑ • Ανάλυση ταμείου πωλήσεων/χειριστή/είδος/τμήμα • Συγκεντρωτική πωλήσεων ανά τμήμα & ημερομηνία • Στατιστικές πωλήσεων ωρα/ημέρα/μήνα • Απόδοση ΦΠΑ από ημ/νία έως ημ/νία • Εκτύπωση προγράμ/σμού & παραμέτρων • Έκδοση αντίγραφου Z ημέρας αναφορά ηλ/κού αρχείου
Απόδειξη	Τίτλος απόδειξης σε 8 γραμμές 32 χαρακτήρων ή 16 διπλού πλάτους -ύψους με αυτόματο κεντράρισμα • 6 γραμμές υπότιτλος (32 χαρακτήρες) • Δυνατότητα γραφικής παράστασης στην αρχή ή στο τέλος της απόδειξης
Δυνατότητα Εισαγωγής Σχολίων	Εκτύπωση σχολίων στην αρχή της απόδειξης 6 γραμμών των 32 χαρακτήρων ή 16 διπλού πλάτους, με δυνατότητα αυτόματης εκτύπωσης ή το επιθυμητό κατά περίπτωση σχόλιο στο τέλος έκδοσης κάποιου παραστατικού. • Εκτύπωση σχολίων στο τέλος της απόδειξης 3 γραμμών των 32 χαρακτήρων. • 3 γραμμές σχόλια (εντός απόδειξης - 32 χαρακτήρων) • Σχόλια πληρωμής: 1 γραμμή (30 χαρακτήρες) • Σχόλια πελατών: 4 γραμμές 32 χαρακτήρων • Τρεχούμενο διαφημιστικό μήνυμα στην οθόνη (105 χαρακτήρων)
Τρόπος Αποστολής Σε Server	1. ETHERNET 2. GPRS (προαιρετικά)
Εκτυπωτής	• Θερμικός εκτυπωτής με ταχύτητα εκτύπωσης 15line/sec • Μία (1) Χαρτοταινία με πλάτος 57mm • 32 χαρακτήρες / γραμμή • Ανιχνευτής τέλους χαρτοταινίας
Πληκτρολόγιο	30 πλήκτρων με δυνατότητα προγραμματισμού κάποιων πλήκτρων
Οθόνη	Αλφαριθμητική τύπου LCD • Φωτιζόμενη 1 γραμμής 16 χαρακτήρων
Ηλεκτρονικά Χαρακτηριστικά	• Εξωτερική τροφοδοτικό in 230V out 12V 2,5A • Κατανάλωση 17W • Εκτύπωση 53W • Εσωτερική μπαταρία (προαιρετικά) • Αυτονομία εσωτερικής μπαταρίας 8 ωρών συνεχούς λειτουργίας
Πόρτες Επικοινωνίας	2 RS232 για σύνδεση με PC, Scanner, Ζυγαριά, Εξωτερική οθόνη, Εξωτερικό πληκτρολόγιο • 2 USB • Σύνδεση δικτύου ETHERNET/WEB (RJ-45)
Διαστάσεις/Βάρος	270 x 240 x 110mm / 2,13Kgr



**ΙΔΑΝΙΚΗ ΓΙΑ ΚΑΘΕ
ΕΠΙΧΕΙΡΗΣΗ!**



**ΤΙΜΗ 380 €*
* χωρίς συρτάρι**

Αρ. Έγκρισης Υπ. Οικονομικών 15 DCX 530/30-12-2013

Φορολογικές ταμειακές μηχανές

Arcadia net Φορολογική ταμειακή μηχανή

Τμήματα	32 εμφανή με Shift (μέχρι 60 τμήματα) με δυνατότητα προγραμματισμού πλήκτρων
Είδη	20.000 είδη • Διαχείριση αποθήκης
Χειριστές	10 με δυνατότητα παρακολούθησης συνόλου / χειριστή - επιλογή χειριστή με χρήση κωδικού. Προγραμματισμός προσβάσεων χειριστή σε διορθώσεις, ακυρώσεις κ.λ.π
Κατηγορίες	Διαχείριση 20 κατηγοριών προϊόντων
Πληρωμές	Διαχείριση 10 πληρωμών • Μετρητά • Επιταγές • Πιστωτικές κάρτες • Πληρωμή μικτή (μετρητά & κάρτες) • Πλήκτρο μενού κάρτας • Αυτόματος υπολογισμός ρέστων
Αναφορές	Εκτύπωση ημερήσιων πωλήσεων με ανάλυση/ΦΠΑ • Ανάλυση ταμείου πωλήσεων / χειριστή / είδος / τμήμα • Συγκεντρωτική πωλήσεων ανά τμήμα & ημερομηνία • Στατιστικές πωλήσεων ώρα/ημέρα/μήνα • Απόδοση ΦΠΑ από ημ/νία έως ημ/νία • Εκτύπωση προγρ/σμού & παραμέτρων • Έκδοση αντίγραφου Z ημέρας • Αναφορά ηλεκτρονικού αρχείου.
Απόδειξη	Τίτλος απόδειξης σε 8 γραμμές 32 χαρακτήρων ή 16 διπλού πλάτους - ύψους με αυτόματο κεντράρισμα • 6 γραμμές υπότιτλος (32 χαρακτήρων ή 16 διπλού πλάτους - ύψους) • Δυνατότητα γραφικής παράστασης στην αρχή ή στο τέλος της απόδειξης
Δυνατότητα Εισαγωγής Σχολίων	Εκτύπωση σχολίων στην αρχή της απόδειξης 6 γραμμών των 32 χαρακτήρων ή 16 διπλού πλάτους - ύψους, με δυνατότητα αυτόματης εκτύπωσης ή το επιθυμητό κατά περίπτωση σχόλιο στο τέλος έκδοσης κάποιου παραστατικού. • Εκτύπωση σχολίων στο τέλος της απόδειξης 3 γραμμών των 32 χαρακτήρων-3 γραμμές σχόλια (εντός απόδειξης 32 χαρακτ. • Σχόλια πληρωμής: 1 γραμμή (30 χαρακτ.) • Σχόλια πελατών: 4 γραμμές 32 χαρακτ. • Τρεχούμενο διαφημιστικό μήνυμα στην οθόνη (105 χαρακτήρων)
Αποστολής Σε Server	1. ETHERNET 2. GPRS (προαιρετικά)
Εκτυπωτής	• Θερμικός εκτυπωτής με ταχύτητα εκτύπωσης 15line/sec • Μία (1) Χαρτοταινία με πλάτος 57mm • 32 χαρακτήρες / γραμμή • Ανιχνευτής τέλους χαρτοταινίας
Πληκτρολόγιο	53 πλήκτρων με δυνατότητα προγραμματισμού κάποιων πλήκτρων
Οθόνη	• Αλφαριθμητική τύπου LCD • Φωτιζόμενη 1 γραμμής 16 χαρακτήρων • Περιστροφική οθόνη πελάτη
Ηλεκτρονικά Χαρακτηριστικά	• Εξωτερικό τροφοδοτικό in 230V out 12V 2,5A • Κατανάλωση 17W • Εκτύπωση 53W
Πόρτες Επικοινωνίας	2 RS232 για σύνδεση με PC, Scanner, Ζυγαριά, Εξωτερική οθόνη, Εξωτερικό πληκτρολόγιο • 2 USB (SHARE & VCOM/ΘΑΦΜ) • Σύνδεση δικτύου ETHERNET/WEB (RJ-45)
Διαστάσεις /Βάρος	310 x 380 x 220mm / 2,45Kgr



Ιδανική
για κάθε επιχείρηση



ΤΙΜΗ 490 €*
* χωρίς συρτάρι

Αρ. Έγκρισης Υπ. Οικονομικών 15 FFP 546/23-4-2014

Φορολογική ταμειακή μηχανή Εστιατορίου - Retail (με χαρτοταινία 80mm ή 57mm)

MAXIRest



Αρ. Έγκρισης Υπ. Οικονομικών 15 CCS 573/5-9-2016

Σύνδεση 1 έως 16 εκτυπωτές κουζίνας

Χαρακτηριστικά

Τμήματα	50 (περιγραφή έως 32 χαρακτήρες)
Είδη	Έμφανή 160 (2x80) με 10.000 είδη, διαχείριση αποθήκης και δυνατότητα ελέγχου κατά την διάρκεια της πώλησης (περιγραφή έως 32 χαρακτήρες)
Χειριστές	16 (δυνατότητα κωδ. πρόσβασης 3 ψηφίων)
Κατηγορίες	Διαχείριση 20 κατηγοριών προϊόντων
Πληρωμές	Μετρητά • Επιταγές • 6 πιστωτικές κάρτες
Αναφορές	• Εκτύπωση Ημερησίων συνόλων με ανάλυση ΦΠΑ • Ημερήσιες Αναφορές Εισπράξεων, Χειριστών, Ειδών • Συγκεντρωτική πωλήσεων με ανάλυση/τμήμα, Φπα, κατηγορία • Εκτύπωση προηγούμενης Αναφοράς Ζ και απόδειξης με επιλογή (ημέρας-Αναφοράς Ζ) από το ηλ. ημερολόγιο
Απόδειξη	• Τίτλος Απόδειξης σε 8 γραμμές (48 χαρακτήρων/γραμμή) • 2 γραμμές υπότιτλος • Γραφικό στην αρχή ή στο τέλος της απόδειξης
Σύνδεση	Εμπορικά προγράμματα για λειτουργία σαν φορολογικός εκτυπωτής
Τρόπος Αποστ. Σε Server	ETHERNET
Δυνατότητα έκδοση Τιμολογίου (Προγρ. Αριθμ.-Σειράς)	<ul style="list-style-type: none"> • Σύνδεση με έως 16 εκτυπωτές κουζίνας (LAN) για αποστολή της παραγγελίας. • Διαχείριση έως 1000 πελάτες με στοιχεία (ΑΦΜ, επωνυμία, διεύθυνση ΔΟΥ, τηλ, κλπ) με εύρεση βάσει ΑΦΜ για γρήγορη έκδοση τιμολογίων • Εύρεση ισοτιμίας με ξενο νομισμα (6 currencies) • Αποθήκευση 30 διαφορετικών περιγρ. για σχόλια παραγγελίας • Χρήση σαν αριθμομηχανή
Εκτυπωτής	• Ταχύτητα 150mm/sec • Δυνατότητα επιλογής χαρτοταινίας 80mm ή 57 mm
Πληκτρολόγιο	• 28 λειτουργικών πλήκτρων και • 80 πλήκτρων (με 2 επίπεδα λειτουργίας) για χρήση εμφανών ειδών τμημάτων , λειτουργιών.
Οθόνη	• Οθόνη χειριστή 4 γραμμών με ρυθμιζόμενο φωτισμό • Οθόνη πελάτου 2 γραμμών
Ηλεκτρονικά Χαρακτηριστικά	• Εξωτερικό τροφοδοτικό in 240V out 13,8V 2,5A
Πόρτες	• 2 RS232 για σύνδεση με PC • Scanner • Ζυγαριά • Card Reader
Επικοινωνία	• 1 Ethernet για σύνδεση Lan και αποστολή στον server της ΓΓΠΣ.
Διαστάσεις/Βάρος	392(Μ) x 320(Π) x 162(Υ)mm
Τιμή	Retail: 480€ χωρίς συρτάρι / Rest: 510€ χωρίς συρτάρι



Διαθέσιμα χρώματα Άσπρη, Μαύρη

Φορολογική ταμειακή μηχανή Α/Δ

POSeidon net

Αρ. Έγκρισης Υπ. Οικονομικών 15 CCJ 565/2-3-2016

Χαρακτηριστικά

Τμήματα	80 • Εμφανή 34 με χρήση του πληκτρού [ΕΠΙΠ.2 17x2]
Είδη	10.000-30.000 είδη (24 χαρ. περιγραφή)
Χειριστές	10 με επιλογή κωδικού και περιγραφή 12 χαρακτήρων
Κατηγορίες	Διαχείριση 20 κατηγοριών προϊόντων
Πληρωμές	<ul style="list-style-type: none">• Μετρητά • Κάρτα • Πίστωση • Πληρωμή μικτή (μετρητά & κάρτες)• Αυτόματος υπολογισμός ρέστων
Αναφορές	Εκτύπωση Ημερησίων συνόλων με ανάλυση ΦΠΑ • Ημερήσιες Αναφορές Εισπράξεων, Χειριστών, Ειδών • Συγκεντρωτική πωλήσεων με ανάλυση /τμήμα ΦΠΑ κατηγορία • Εκτύπωση προηγούμενης Αναφοράς Z & απόδειξης με επιλογή (ημέρας-Αναφοράς Z) από το ηλ.ημερολόγιο
Απόδειξη	<ul style="list-style-type: none">• Τίτλος απόδειξης: σε 8 γραμμές 34 χαρακτήρων• Υπότιτλος 3 γραμμές (κανονικού ή διπλού ύψους)• Εκτύπωση γραφ.παράστασης στην αρχή ή το τέλος της απόδειξης
Σύνδεση	Εμπορικά προγράμματα για λειτουργία σαν φορολογικός εκτυπωτής
Τρόπος Αποστολής	ETHERNET
Σε Server	
Εκτυπωτής	Θερμικός εκτυπωτής βαρέως τύπου 220mm/sec • Με μεγάλη διάρκεια ζωής (100Km print length) • Επιλογή χαρτοταινίας με πλάτος 57mm ή 80mm • 34 χαρακτήρες/γραμμή • Αυτόματη κοπή χαρτιού
Πληκτρολόγιο	56 πλήκτρων
Οθόνη	Αλφαριθμητική τύπου LCD Φωτιζόμενη
Ηλεκτρονικά	Εξωτερικό τροφοδοτικό in 230V out 18V 3,3A
Χαρακτηριστικά	
Πόρτες	<ul style="list-style-type: none">• 2 RS232 για σύνδεση με PC
Επικοινωνίας	<ul style="list-style-type: none">• Scanner • Ζυγαριά • Εξωτερικό πληκτρολόγιο• Card Reader • 1 Ethernet για σύνδεση στο Lan και αποστολή στον server της ΓΓΠΣ.
Διαστάσεις/Βάρος	400(Μ)×320(Π)×140(Υ)mm / 3,625Kgr
Τιμή	550€ χωρίς συρτάρι

Με δυνατότητα
επιλογής χαρτοταινίας
πλάτους
57mm ή 80mm



Διαθέσιμα χρώματα Άσπρη, Κόκκινη, Ασημί

Συρτάρια Ταμειακών

ICS 410D & RJ

- Μεταλλικό συρτάρι εισαγωγής
- 4 θέσεις χαρτονομισμάτων
- 8 θέσεις κερμάτων
- 2 σχισμές για κάρτες
- Κλειδαριά 3 θέσεων(Ανοίγει-Κλειδώνει)
- Διαστάσεις: (Π) 405 x (Μ) 415 x (Υ) 100 mm

TIMH 70,00 €



ICS Euro 3740D & RJ

- Μεταλλικό συρτάρι εισαγωγής
- 4 θέσεις χαρτονομισμάτων
- 8 θέσεις κερμάτων
- Κλειδαριά (Ανοίγει-Κλειδώνει)
- Διαστάσεις: (Π) 370 x (Μ) 405 x (Υ) 100mm

TIMH 60,00 €



ICS 3333D & RJ

- Μεταλλικό συρτάρι εισαγωγής
- 4 θέσεις χαρτονομισμάτων
- 8 θέσεις κερμάτων
- Κλειδαριά (Ανοίγει-Κλειδώνει)
- Διαστάσεις: (Π) 330 x (Μ) 330 x (Υ) 80mm

TIMH 50,00 €



ICS 2532 (με πλάγιες θέσεις)

- Μεταλλικό συρτάρι
- 4 θέσεις χαρτονομισμάτων πλάγιες
- 8 θέσεις κερμάτων
- Κλειδαριά (Ανοίγει-Κλειδώνει)
- Διαστάσεις: 250 x 320 x 85 mm

TIMH 40,00 €



ICS 410 slide (κερμάτων/χαρτονομισμάτων)

- Μεταλλικό συρτάρι με πλαστικό διαχωρηστή κερμάτων αποσπώμενο
- Δύο πλαστικές θήκες αποσπώμενες για 6 θέσεις χαρτονομισμάτων
- 24V RJ
- Διαστάσεις: 41x41x13cm

TIMH 110,00 €



ICS S-4646 S (βαρέου τύπου)

- Μεταλλικό συρτάρι εισαγωγής
- 8 θέσεις χαρτονομισμάτων
- 8 θέσεις κερμάτων
- Κλειδαριά 3 θέσεις (Ανοίγει - Κλειδώνει)
- Διαστάσεις: 460 x 465 x 100 mm

ΤΙΜΗ 120,00 €



ICS 3336D

- Πλαστικό συρτάρι εισαγωγής
- 4 θέσεις χαρτονομισμάτων
- 8 θέσεις κερμάτων
- Κλειδαριά 3 θέσεων
- Διαστάσεις: 335x368x80mm
- Συνδέσεις: Ταμειακές μηχανές

ΤΙΜΗ 70,00 €



ICS EC-350

- Μεταλλικό συρτάρι με πλαστικό διαχωρηστή κερμάτων αποσπώμενο
- 4 θέσεις χαρτονομισμάτων
- 8 θέσεις κερμάτων
- Κλειδαριά (Ανοίγει-Κλειδώνει)
- Διαστάσεις: 350x405x90mm
- Συνδέσεις: 12V, 24V για RJ11, RJ12 για εκτυπωτή αποδείξεων 9-Pin RS232, USB (προαιρετικά)

ΤΙΜΗ 80,00 €



Συρτάρια φορολογικών εκτυπωτών Συστημάτων

ICS EURO 410 RJ + USB

- Μεταλλικό συρτάρι εισαγωγής
- 4 θέσεις χαρτονομισμάτων
- 8 θέσεις κερμάτων
- Σύνδεση για εκτυπωτή κουζίνας
- Κλειδαριά 3 θέσεις (Ανοίγει - Κλειδώνει)
- Διαστάσεις: (Π) 405 x (Μ) 415 x (Υ) 100 mm

TIMH 70,00 €



ICS EURO 410 USB

- Μεταλλικό συρτάρι εισαγωγής
- 5 θέσεις χαρτονομισμάτων
- 8 θέσεις κερμάτων
- Κλειδαριά 3 θέσεις (Ανοίγει - Κλειδώνει)
- Διαστάσεις: 420 x 420 x 100 mm

TIMH 100,00 €



ICS EURO 410 button RJ

χωρίς ηλεκτρομαγνήτη

- Μεταλλικό συρτάρι εισαγωγής
- 4 θέσεις χαρτονομισμάτων
- 8 θέσεις κερμάτων
- Σύνδεση για εκτυπωτή κουζίνας
- Κλειδαριά 3 θέσεις (Ανοίγει - Κλειδώνει)
- Διαστάσεις: (Π) 405 x (Μ) 415 x (Υ) 100 mm

TIMH 70,00 €



ICS D6 (βαρέου τύπου)

- Μεταλλικό συρτάρι εισαγωγής
- 4 θέσεις χαρτονομισμάτων
- 8 θέσεις κερμάτων
- Κλειδαριά 3 θέσεις (Ανοίγει - Κλειδώνει)
- Διαστάσεις: 420W x 425Dx 100H mm

TIMH 120,00 €



FLIP-TOP

- Καπάκι από ανοξείδωτο ατσάλι
- 7 θέσεις χαρτονομισμάτων
- 8 θέσεις κερμάτων
- Θύρα για οποιοδήποτε σύστημα POS ή ταμειακή
- Αφαιρούμενη θήκη νομισμάτων • Εσωτερικά συρταριών
- Κλειδαριά 3 θέσεις (Ανοίγει-Κλειδώνει)
- Διαστάσεις: 460x170x100mm

TIMH 120,00 €



Μετατροπέας του RJ 24V σε USB



CASHLOGY POS 1500

Ολοκληρωμένο σύστημα διαχείρισης ταμείου Cashlogy POS 1500 που λειτουργεί αυτόματα και εξασφαλίζει μοναδικά οφέλη για την επιχείρηση, τον πελάτη και τον εργαζόμενο. Επικοινωνεί με το πρόγραμμα πωλήσεων της επιχείρησης. Αναγνωρίζει το ποσό πληρωμής. Πραγματοποιεί έλεγχο πλαστότητας χαρτονομισμάτων και κερμάτων σε δύο επίπεδα. Καταμετράει τα χρήματα (κέρματα & χαρτονομίσματα). Δίνει αυτόματα τα ρέστα (σε κέρματα και χαρτονομίσματα). Φυλάει με ασφάλεια τα μετρητά.



Επίπεδο ασφαλείας	1. συλλογή μετρητών και 2. φύλαξη. Πρόσθετο κλειδί για την θήκη χαρτονομισμάτων.
Συνδέσεις auto-cash drawer	USB / RS232
Τροφοδοσία/ Ρεύμα	110-240v AC 50-60Hz
Σύνδεση με λειτουργικά συστήματα	Windows. POS 1500X (Linux, Android, iOS, Windows, etc).
Νόμισμα αποδοχής	Euro. Άλλα νομίσματα κατόπιν παραγγελίας.
Μαζική αποδοχή κερμάτων	έως 50 κέρματα διαφορετικής αξίας.
Επικύρωση κερμάτων	από 1 σεντ έως 2 ευρώ
Χωρητικότητα σε κέρματα	1.785 κέρματα
Ταχύτητα επικύρωσης κερμάτων	3,5 κέρματα ανά δευτερόλεπτο
Ταχύτητα επιστροφής κερμάτων	μέχρι 30 κέρματα ανά δευτερόλεπτο
Αποδοχή χαρτονομισμάτων	ένα-ένα
Επικύρωση χαρτονομισμάτων	Από 5 έως 500 ευρώ.
Χωρητικότητα χαρτονομισμάτων	3 μονάδες επεξεργασίας, καθεμία για 47 χαρτονομίσματα.
Ταχύτητα επικύρωσης χαρτονομισμάτων	Μονάδα χωρίς επεξεργασία έως και 500 χαρτονομίσματα από 5€ έως 500€ (μόνο για συλλογή).
Ταχύτητα επιστροφής χαρτονομισμάτων	1 χαρτονόμισμα ανά δευτερόλεπτο 1 τραπεζογραμμάτιο ανά δευτερόλεπτο

Επιπλέον χαρακτηριστικά αυτόματου συρταριού

Χωρητικότητα κερμάτων: 2€: 120 κέρματα
8 ανεξάρτητες χοάνες και
μαζική αποδοχή έως και
50 κερμάτων ταυτόχρονα.



1€: 150 κέρματα
0,50€: 135 κέρματα
0,20€: 190 κέρματα
0,10€: 245 κέρματα
0,05€: 245 κέρματα
0,02€: 310 κέρματα
0,01€: 390 κέρματα



Αυτόματα συρτάρια

Maxi Changer

Μεγάλη μηχανή μετατροπής χαρτονομισμάτων σε κέρματα και κερμάτων σε ψιλά

Το αυτόματο **Maxi Changer** είναι ένα μεγάλο ενισχυμένο μηχάνημα που δίνει σε ψιλά τα χαρτονομίσματα και τα κέρματα που εισάγονται. Δέχεται χαρτονομίσματα και τα δίνει πίσω σε κέρματα ενώ τα κέρματα τα δίνει σε κέρματα μικρότερης αξίας. **Αξιόπιστο και κομψό μηχάνημα με πολύ μεγάλη χωρητικότητα που φτάνει τα 18.000 τεμάχια.** Διανέμονται σε 3 χοάνες που κινούνται με ιμάντες ενώ διαχειρίζεται εύκολα κέρματα και χαρτονομίσματα τριών μεγεθών ή ονομαστικής αξίας.

Μπορεί να παραμετροποιηθεί για να διαχειρίζεται και κουπόνια.

Με ενσωματωμένο ανιχνευτή πλαστότητας και ειδικό αισθητήρα αναγνώρισης της αξίας των χαρτονομισμάτων.

Διαθέτει μεγάλη οθόνη τηλεόρασης στην μεγάλη μπροστινή πόρτα για να εμφανίζει διαφημιστικές προβολές, εικονες και βίντεο. Με σχεδιασμό σε οριζόντια στήλη, προσφέρει την δυνατότητα προσαρμογής του.

Το Maxi Changer έχει έναν απλό κλασικό σχεδιασμό και προσφέρει τη δυνατότητα μετατροπής της μπροστινής οθόνης από πλεξιγκλάς τοποθετώντας διάφορα χρώματα και λογότυπα.



Αυτόματα συρτάρια

Χαρακτηριστικά

Συσκευή σάρωσης χαρτονομισμάτων με σύστημα ανίχνευσης πλαστότητας

Εύκολες ρυθμίσεις και παραμετροποίηση

LCD οθόνη

Προαιρετικό εξάρτημα στήριξης στον τοίχο ή στο δάπεδο

Οθόνη τηλεόρασης TV

Χοάνη με ιμάντα

Ασφάλεια

CCTALK πρωτόκολλο επικοινωνίας

Ενισχυμένο περίβλημα πάχους 2.5mm

Σύστημα διπλού κλειδώματος

10 ατσάλινοι σύνδεσμοι στην κύρια πόρτα

Χωρητικότητα

Περίπου 18.000 τεμάχια

Περιφεριακές Συσκευές

Scanner χαρτονομισμάτων με ή χωρίς σωρευτή

1 ή 3 χοάνες με ιμάντα για κέρματα μιας ονομαστικής αξίας

1 δοχείο κερμάτων

Τεχνικά Χαρακτηριστικά

Βάρος 100kg

Διαστάσεις 49cm x 33cm x 158cm



Αυτόματα συρτάρια

Mini Changer

Αυτόματη μηχανή μετατροπής χαρτονομισμάτων σε κέρματα και κερμάτων σε ψιλά

Το **Mini Secure Change** είναι ένα μηχάνημα αλλαγής χαρτονομισμάτων σε κέρματα και κερμάτων σε ψιλά. Με απλή δομή, σε στήλη, ενισχυμένο και σημαντικά μικρό μέγεθος σε σύγκριση με τη μεγάλη χωρητικότητά του. Γρήγορη και αποτελεσματική αλλαγή χαρτονομισμάτων σε κέρματα με ενσωματωμένο ανιχνευτή πλαστότητας και ειδικό αισθητήρα αναγνώρισης της αξίας του χαρτονομίσματος.

Δυνατότητα διαχείρισης ενός ή δύο χοάνων μεμονωμένων κερμάτων για τη διανομή έως και δύο κερμάτων διαφορετικής ονομαστικής αξίας ή ενός ή δύο χοανών πολλαπλών κερμάτων για τη διανομή έως και τριών κερμάτων διαφορετικής ονομαστικής αξίας. Η επιλογή των χαρτονομισμάτων και των κερμάτων είναι παραμετροποιήσιμη και προκαθορίζεται ανάλογα με τις εκάστοτε ανάγκες.

Το μηχάνημα μπορεί να διαχειρίζεται και να ελέγχεται εξ αποστάσεως με μια απλή εφαρμογή App. Γίνεται εγκατάσταση του kit για απομακρυσμένη διαχείριση με ένα M2M τσιπ με ειδική σύνδεση GPRS με VPN. Έτσι, παρέχονται πληροφορίες σχετικά με την κατάσταση του μηχανήματος, το απόθεμα και στέλνει προ-προγραμματισμένες ειδοποιήσεις για απαραίτητες ενέργειες.

Επιπλέον, μέσω του συστήματος GPS, εάν το μηχάνημα μετακινηθεί χωρίς άδεια από την επιλεγμένη τοποθεσία, στέλνει ειδοποίηση που επιτρέπει την παρακολούθηση των κινήσεών του και τον εντοπισμό του σε πραγματικό χρόνο.

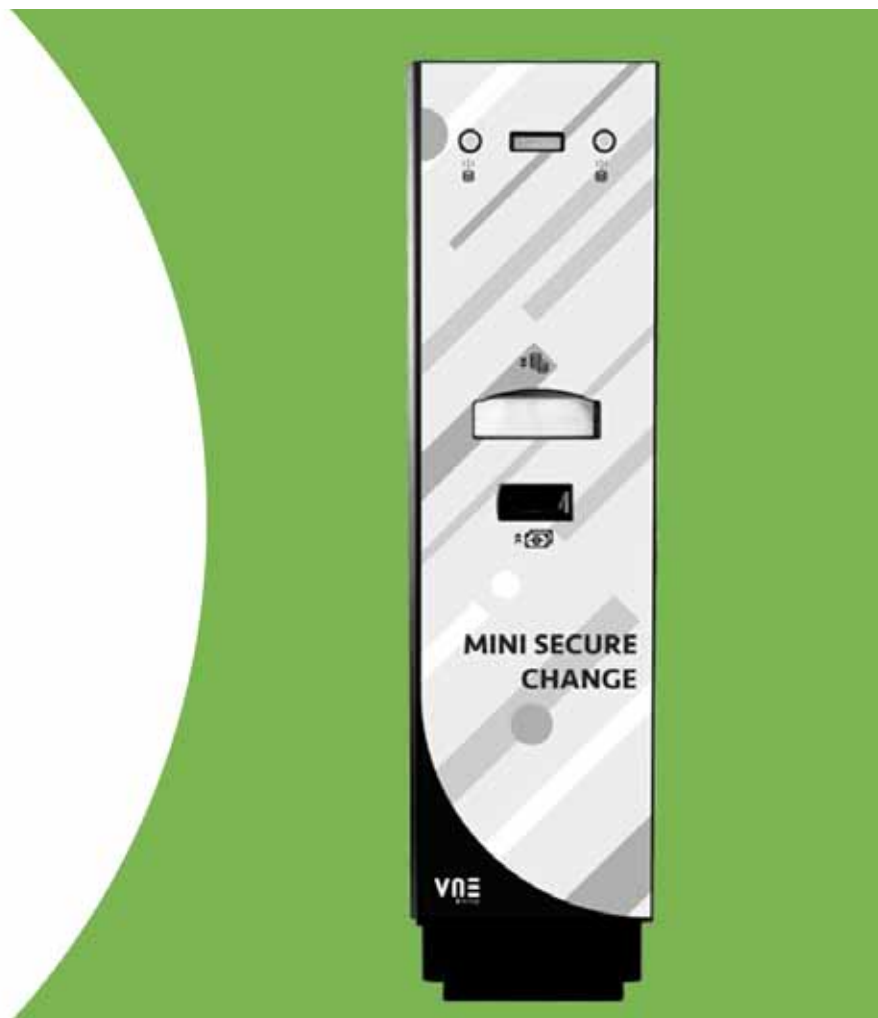

Χαρακτηριστικά

Διατίθεται με μία ή δύο χοάνες, είτε με λειτουργία ιμάντα ή με ταξινόμηση
Συσκευή σάρωσης χαρτονομισμάτων με σύστημα ανίχνευσης πλαστότητας,
προγραμματισμός της αξίας των χαρτονομισμάτων για αποδοχή με επιπλέον
έλεγχο στο μενού σχετικά με την εισαγωγή χαρτονομισμάτων και την
διανομή κερμάτων.

Ασφάλεια

CCTALK πρωτόκολλο επικοινωνίας

Ενισχυμένο περίβλημα πάχους 2.5mm

Προσαρμόζεται σε τοίχο (σύστημα Blindo)ή στο δάπεδο (σύστημα Heavy)

Σύστημα διπλού κλειδώματος

10 ατσάλινοι σύνδεσμοι στην κύρια πόρτα

Χωρητικότητα

Περίπου 9000 τεμάχια (4500 ανά χοάνη)

Περιφεριακές Συσκευές

Scanner χαρτονομισμάτων με ή χωρίς σωρευτή

1 ή 2 χοάνες με ιμάντα για κέρματα μιας ονομαστικής αξίας

1 ή 2 multi χοάνες ταξινόμησης για κέρματα με διαφορετικής ονομαστικής
αξίας της Azkoypen.

Τεχνικά Χαρακτηριστικά

Βάρος 65kg

Διαστάσεις 35 cm x 32 cm x 135 cm



Το **Mini Secure Change** έχει έναν απλό κλασικό σχεδιασμό και προσφέρει τη δυνατότητα μετατροπής της μπροστινής οθόνης από πλεξιγκλάς τοποθετώντας διάφορα χρώματα και λογότυπα.



Αυτόματα συρτάρια

Automatic Cash

Αυτόματο ταμείο πληρωμών για όλες τις επιχειρήσεις

Το Automatic Cash είναι ένα μηχάνημα που έχει σχεδιαστεί για να δέχεται αυτοματοποιημένες πληρωμές σε μετρητά και μπορεί να επιστρέφει ακριβώς τα ρέστα.

Μπορεί να συνδεθεί με οποιοδήποτε λογισμικό διαχείρισης της αγοράς. Το Automatic Cash διαθέτει γρήγορο δέκτη νομισμάτων και μπορεί να διαχειριστεί και να καταμετρήσει νομίσματα οποιασδήποτε αξίας που εισάγονται από τους πελάτες στο μηχάνημα πολύ γρήγορα.

Το σύστημα παροχής ρεστών του **Automatic Cash**, περιλαμβάνει τόσο για κέρματα όσο και για χαρτονομίσματα και διαχειρίζεται έξυπνα μεγάλο όγκο συναλλαγών χρησιμοποιώντας μόνο ένα μικρό αρχικό ποσό ως απόθεμα.

Μέσω της **οθόνης 7"** ή μέσω της δίγραμμης οθόνης, οι πληρωμές θα είναι εύκολες και "έξυπνες" για συναλλαγές σε κάθε εμπορική δραστηριότητα. Με αυτόν τον τρόπο, ο χειριστής αποφεύγει οποιαδήποτε επαφή με χρήματα.



Π λ ε ο ν έ κ τ η μ α

Υψηλότερα πρότυπα υγιεινής προστασίας, ειδικά σε επιχειρήσεις όπου πωλούνται τρόφιμα και ποτά, διασφαλίζοντας ότι το προσωπικό που χειρίζεται τρόφιμα και ποτά δεν θα έρχεται σε επαφή με πιθανά μικρόβια και βρωμιά που υπάρχουν στα κέρματα και τα χαρτονομίσματα.

Το μηχάνημα μπορεί να συνδεθεί διαδικτυακά μέσω ADSL, να καταγράφει όλες τις συναλλαγές και υποστηρίζει διαχείριση εξ αποστάσεως. Έτσι εξασφαλίζεται συνεχής και αποτελεσματικός έλεγχος της επιχείρησης από το εξουσιοδοτημένο προσωπικό μέσω αναγνώρισης ταυτότητας.

Εξαιρετικά συμπαγής κατασκευή, αξιόπιστη με προηγμένη τεχνολογία. Το Automatic Cash διατίθεται σε οποιοδήποτε χρώμα και το μπροστινό κάλυμμα μπορεί να προσαρμοστεί ώστε να ταιριάζει στην εσωτερική διακόσμηση των καταστημάτων, γραφείων, χώρων εξυπηρέτησης.



**Με εμπορική εφαρμογή
με ή χωρίς εκτυπωτή**



**Χωρίς εμπορική εφαρμογή
με ή χωρίς εκτυπωτή**

Αυτόματα συρτάρια

Χαρακτηριστικά

- Αποδέκτης νομισμάτων με ταχύτητα αποδοχής 6 νομισμάτων/ δευτ.
- Πολυμορφική χοάνη ικανή να χειριστεί όλα τα μεγέθη κερμάτων.
- Αποδέκτης χαρτονομισμάτων με 2 χαρτονομίσματα για ρέστα.
- Απομακρυσμένη πρόσβαση για διαχείριση εξ αποστάσεως.

Ασφάλεια

- Θωρακισμένο κιβώτιο: 1,5 mm
- Σύστημα διπλού κλειδώματος με ηλεκτρονικό άνοιγμα

Χωρητικότητα

- **Κέρματα:** έως 1300 ευρώ σε μικτά κέρματα
+ 2000 κέρματα στο ταμείο
- **Χαρτ/σματα:** έως 200 χαρτονομίσματα σε ανατροφοδοσία
(για ρέστα) και 400 στον σωρευτή.



Συσκευές σάρωσης / αναγνώρισης (scanning)

- Γρήγορος αποδέκτης νομισμάτων
- Διανομέας πολλαπλών κερμάτων
- Ανατροφοδοσία χαρτονομισμάτων
- Πολλαπλές επιλογές προαιρετικού εκτυπωτή

Τεχνικά Χαρακτηριστικά

- Βάρος 35 kg
- Διαστάσεις 33 x 33.5 x 59 cm

Προαιρετικά: EAN 13 standard και QR



Βάσεις POS

Pos Poles Βάσεις τραπεζικών τερματικών POS

- Εργονομική βάση επιτρέποντας την εύκολη χρήση του, ασφαρίζοντας το τερματικό
- Εγκαθίσταται χωρίς δυσκολία και μπορεί να υποδεχτεί την πλειοψηφία των τερματικών POS
- Τα καλώδια περνούν μέσα από τη μονάδα στήριξης, αφήνοντας την επιφάνεια εργασίας ελεύθερη



Βάση POS (Italy)



Χαρακτηριστικά

Μοναδικός εργονομικός σχεδιασμός

Περιλαμβάνει πατενταρισμένη τεχνολογία DuraTilt®

Περιστροφή 210° από την πλευρά πελάτου στην πλευρά ταμιά

Έξυπνα σχεδιασμένο αντι-wobble πλαστικό περίβλημα

Μεταλική κατασκευή

Εξασφαλίζει την ομαλή λειτουργία του τερματικού

Οι διαστάσεις αναγράφονται στην διπλανή εικόνα είναι ίδιες και για τα δύο μοντέλα (VERIFONE & INGENICO)

VERIFONE Vx520	60€
INGENICO ICT 220	60€



Βάση POS



Χαρακτηριστικά

Μοναδικός εργονομικός σχεδιασμός

Περιλαμβάνει πατενταρισμένη τεχνολογία DuraTilt®

Περιστροφή 210° από την πλευρά πελάτου στην πλευρά ταμιά











Έξυπνα σχεδιασμένο αντι-wobble πλαστικό περίβλημα

Μεταλική κατασκευή

Εξασφαλίζει την ομαλή λειτουργία του τερματικού

VERIFONE SPACE POLE	70€
INGENICO SPACE POLE	70€



RetailSystem base (column for RetailSystem arms)	
	Internal cable management sealed by 2 sturdy brushes; 2-in-1 mounting
	RetailSystem base / Ύψος κολώνας: 200mm 92,00 €
	RetailSystem base 400 / Ύψος κολώνας: 400mm 108,00 €
	RetailSystem base 600 / Ύψος κολώνας: 600mm 129,00 €
RetailSystem base connect (column to support RetailSystem connect plates)	
	Internal cable management sealed by 2 sturdy brushes; 2-in-1 mounting; tilt and turn. Ύψος κολώνας: 200mm
	179,00 €
RetailSystem arm (support arms for monitors)	
	Short, tilt and turn support arm for terminals and monitors. Βάρος: 10Kg / Πλάτος: 70mm
	60,00 €
	Tilt and turn support arm for terminals and monitors. Βάρος: 10Kg / Πλάτος: 200mm
	106,00 €
	2-part articulated tilt and turn support arm for terminals and monitors. Βάρος: 10Kg / Πλάτος: 450mm
	145,00 €
RetailSystem connect (support arms for RetailSystem connect plates)	
	Support arm for connect plates; tilt and turn. Βάρος: 10Kg / Πλάτος: 200mm
	109,00 €
	2-part support arm for connect plates; tilt and turn; downwards assembled. Βάρος: 10Kg / Πλάτος: 450mm
	142,00 €
	Support arm for connect plates; tilt and turn. Βάρος: 10Kg / Πλάτος: 450mm
	142,00 €
RetailSystem connect plate (connecting plates for EC terminals)	
	Ingenico ICT 250/220 46,00 €
	Ingenico IPP 350/310 46,00 €
	Ingenico IPP 480 46,00 €
	Verifone H5000 46,00 €
	Verifone VX520 46,00 €
	Verifone VX520 46,00 €
RetailSystem connect plate (connecting plates for printers & scanners)	
	Epson TM-T20II 39,00 €
	Magellan 1100i 39,00 €
	Orbit MS 7120 39,00 €
	Printer (for PartnerTECH RP100/RP100/RP300/RP600, TM-T20II. LK-TE322) 39,00 €
	Universal 183x216 39,00 €

CITIZEN FISCAL II ΑΔΗΜΕ

ΧΑΡΑΚΤΗΡΙΣΤΙΚΑ ΣΥΣΚΕΥΗΣ ΑΔΗΜΕ

- Θερμικός εκτυπωτής/ 80 mm
- 32 χαρακτήρες ανά γραμμή
- Ρύθμιση τόνου εκτύπωσης
- 2 επιλεγόμενες γραμματοσειρές εκτύπωσης
- Ανιχνευτής τέλους χαρτιού
- Αυτόματο κόψιμο χαρτιού

Ταχύτητα Εκτύπωσης

150mm/sec

Οθόνη

Φωτιζόμενη οθόνη LCD 2 γραμμών, 16 χαρακτήρων

Ηλεκτρονικά Χαρακτηριστικά

- Τάση Λειτουργίας 230V 10% -50Hz 5Hz
- Switching Τροφοδοτικό On board

Ταχύτητα Επικοινωνίας

115200 kbps

Διαστάσεις

145x192x148mm

Πρωτόκολλο

Τύπου A/ Τύπου B

Θύρες επικοινωνίας

- USB • SERIAL • LAN
- Σύνδεση με συρτάρι
- Σύνδεση με εξωτερική οθόνη πελάτη
- Σύνδεση με PC

ΤΙΜΗ 750 €



Αριθ. έγκρισης ΥΠ. ΟΙΚΟΝΟΜΙΚΩΝ
15 DLB/604/12-12-2018

με τις νέες προδιαγραφές
του ΥΠ. ΟΙΚΟΝΟΜΙΚΩΝ



Προγράμματα

Driver για σύνδεση με όλα τα προγράμματα της αγοράς (φορολογική εκτύπωση)

ΤΙΜΗ 150 €



Χαρτοταινίες

- Χαρτοταινία θερμική 80x80mm
- Χαρτοταινία θερμική 80x60mm

ΤΙΜΗ 1,50 €

ΤΙΜΗ 1,30 €



Φορολογικός μηχανισμός

ICS ALGOBOX NET II Ειδικός Φορολογικός Μηχανισμός

ΧΑΡΑΚΤΗΡΙΣΤΙΚΑ ΣΥΣΚΕΥΗΣ ΕΑΦΔΣΣ

- Ταχύτητα σήμανσης < 1 sec
- Τριπλό interface USB, SERIAL, LAN
- Οθόνη LCD 2x16 γραμμών
- Θερμικός εκτυπωτής κορυφαίας ποιότητας FUJITSU FTP628
- Χαρτί 57 mm & εύκολη αντικατάστασή του
- 10.000 παραστατικά σε κάθε Z (Ethernet σύνδεση)
- 60.000 αποσυνδέσεις Φ.Μ.
- 10 αλλαγές τίτλου
- 1.000 βλάβες CMOS
- 1.000 επεμβάσεις τεχνικού
- 1.850 Z
- Σύνδεση με τα περισσότερα εμπορικά προγράμματα της αγοράς



Αριθ. έγκρισης ΥΠ. ΟΙΚΟΝΟΜΙΚΩΝ
15 DLD/606/12-12-2018

με τις νέες προδιαγραφές
του ΥΠ. ΟΙΚΟΝΟΜΙΚΩΝ

Χαρακτηριστικά οδηγού Τύπου A

- Συμβατότητα με όλα τα εμπορικά προγράμματα της αγοράς (DOS, WINDOWS, OFFICE, IE, INTERNET)
- Συμβατότητα με όλους τους τύπους εκτυπωτών (laser, dot matrix, inkjet, receipt, usb, parallel, serial, network κ.α.)
- Υποστηρίζει επανεκτύπωση παραστατικών
- Αυτόματη έκδοση Z και αυτόματη δημιουργία backup των φορολογικών αρχείων
- Υποστήριξη FTP
- Αποστολή διαφορετικών παραστατικών σε διαφορετικούς εκτυπωτές
- Μετατροπή draft εκτύπωσης σε graphic μέσω σχεδιασμού φόρμας
- Αυτοματοποίηση λειτουργιών κατά την εκτύπωση παραστατικού

Χαρακτηριστικά οδηγού τύπου B

- Εύκολη ενσωμάτωση του driver μέσα στο πρόγραμμά σας
- Εύχρηστη βιβλιοθήκη για τον έλεγχο του AlgoBox (λίγες γραμμές κώδικα αρκούν για να δώσετε σήμανση στα παραστατικά σας)



RS232



RS-232- USB	500 €
LAN- RS-232- USB	650 €

Προγράμματα

DRIVER ALGODRIVER WEB (DRAFT ΕΚΤΥΠΩΣΕΙΣ)

ΔΩΡΕΑΝ

DRIVER ALGOGRAPHIC WEB (IMAGE ΕΚΤΥΠΩΣΕΙΣ)

ΤΙΜΗ 60 €



Χαρτοταινίες

Θερμική χαρτοταινία
57x50mmØ

ΤΙΜΗ 0,51 €





Πληκτρολόγιο 98 πλήκτρων

180 €

- Σειριακό πληκτρολόγιο 98 προγραμματιζόμενων πλήκτρων
- Ενσωματωμένη οθόνη LCD 2 γραμμών φωτιζόμενη 16 χαρακτήρων



Οθόνη πελάτη JK-210

95 €

- Οθόνη VFD πράσινου φωτισμού
- 2 γραμμών 20 χαρακτήρων
- RS-232



Πρόγραμμα Fislink Φορολογικός Εκτυπωτής

Driver για σύνδεση με όλα τα προγράμματα της αγοράς.
(TOSHIBA FISCAL, TEC POS ST-52, MICROPOS, HITEC, ELEGANT PLUS, EXTRA)

90 €



Πρόγραμμα Brain Batch

Driver για σύνδεση με όλα τα προγράμματα της αγοράς.
(TOSHIBA FISCAL, TEC POS ST-52, MICROPOS, HITEC, ELEGANT PLUS, EXTRA)

120 €



Χαρτοταινίες

- Θερμική 57x 70 Ø mm (για TOSHIBA FISCAL-TEC ST 52) 0,66 €
- Θερμική 57 x 50 Ø mm (για MICROPOS, HITEC, IRS) 0,51 €
- Θερμική 38 x 50 Ø mm (για ELEGANT, EXTRA) 0,46 €
- Θερμική 27 x 30 Ø mm (για PALMARE) 0,31 €



Καλύμματα πληκτρολογίου

- Κάλυμμα για μηχαν.: TOSHIBA FISCAL-TEC ST 52 12 €
- Κάλυμμα για μηχαν.: HITEC 10 €
- Κάλυμμα για μηχαν.: ELEGANT, EXTRA, MICROPOS 9 €



Καλώδια σύνδεσης ΦΤΜ με PC

- TOSHIBA FISCAL-TEC ST 52-Hitec 12 €
- Καλώδιο για μηχαν.: MICROPOS 15 €
- Καλώδιο για μηχαν.: EXTRA 15 €

Ενδεικτικές Εγκαταστάσεις



Stellar-STN@

1.5" DOT-MATRIX
E-PAPER with LED
Flash



Size (mm*mm*mm)	48*35*15.8
Weight (g)	27g
Case	Elegant white
Display	Dot-matrix E-paper screen, Black/White
Display size (inch)	1.5inch
Flash	3 color LED light
Working Temperature	0°C~30°C
Battery Pack	1*CR2477

Τιμή: 15,40€

Stellar-S3TN@

1.5" DOT-MATRIX
E-PAPER 3 color
with LED Flash



Size (mm*mm*mm)	48*35*15.8
Weight (g)	27g
Case	Elegant white
Display	Dot-matrix E-paper screen, Black/White
Display size (inch)	1.5inch
Flash	3 color LED light
Working Temperature	0°C~30°C
Battery Pack	1*CR2477

Τιμή: 16,30€

Stellar-MN@

2.1" DOT-MATRIX
E-PAPER with LED
Flash



Size (mm*mm*mm)	70*35*13.2
Weight (g)	35.1g
Case	Elegant white
Display	Dot-matrix E-paper screen, Black/White
Display size (inch)	2.1inch
Flash	3 color LED light
Working Temperature	0°C~30°C
Battery Pack	2*CR2450

Τιμή: 16,50€

Stellar-M3N@

2.1" DOT-MATRIX
E-PAPER 3 color
with LED Flash

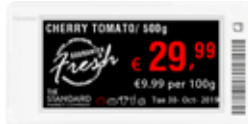

Size (mm*mm*mm)	70*35*13.2
Weight (g)	35.1g
Case	Elegant white
Display	Dot-matrix E-paper screen, Black/White/Red
Display size (inch)	2.1inch
Flash	3 color LED light
Working Temperature	0°C~30°C
Battery Pack	2*CR2450

Τιμή: 17,30€

Stellar-MFN@

2.1" DOT-MATRIX
E-PAPER Freezer
with LED light



Size (mm*mm*mm)	70*35*14.5
Weight (g)	37.8g
Case	Pantone 2905C
Display	Dot-matrix E-paper screen, Black/White
Display size (inch)	2.1inch
Flash	3 color LED light
Working Temperature	-20°C~ 0°C
Battery Pack	1*702338

Τιμή: 25,90€

Stellar-LN@

2.9" DOT-MATRIX
E-PAPER with LED
Flash



Size (mm*mm*mm)	91*41*13.1
Weight (g)	47g
Case	Elegant white
Display	Dot-matrix E-paper screen, Black/White
Display size (inch)	2.9inch
Flash	3 color LED light
Working Temperature	0°C~30°C
Battery Pack	2*CR2450

Τιμή: 20,75€

Stellar-L3N@

2.9" DOT-MATRIX
E-PAPER 3 color
with LED Flash



Size (mm*mm*mm)	91*41*13.1
Weight (g)	45.2g
Case	Elegant white
Display	Dot-matrix E-paper screen, Black/White/Red
Display size (inch)	2.9inch
Flash	3 color LED light
Working Temperature	0°C~30°C
Battery Pack	2*CR2450

Τιμή: 21,85€

Stellar-XLN@

4.2" DOT-MATRIX
E-PAPER with LED
Flash



Size (mm*mm*mm)	104.8*94*11.8
Weight (g)	110g
Case	Elegant white
Display	Dot-matrix E-paper screen, Black/White
Display size (inch)	4.2inch
Flash	3 color LED light
Working Temperature	0°C~30°C
Battery Pack	4*CR2450

Τιμή: 53,85€

Stellar-XL3N@

4.2" DOT-MATRIX
E-PAPER 3 color
with LED Flash



Size (mm*mm*mm)	104.8*94*11.8
Weight (g)	116.3g
Case	Elegant white
Display	Dot-matrix E-paper screen, Black/White/Red
Display size (inch)	4.2inch
Flash	3 color LED light
Working Temperature	0°C~30°C
Battery Pack	4*CR2450

Τιμή: 64,65€

Stellar-XXLN@

5.8" DOT-MATRIX
E-PAPER LED Flash



Size (mm*mm*mm)	138.2*113.6*12.3
Weight (g)	160g
Case	Elegant white
Display	Dot-matrix E-paper screen, Black/White
Display size (inch)	5.8inch
Flash	3 color LED light
Working Temperature	0°C~30°C
Battery Pack	6*CR2450

Τιμή: 87,50€

Stellar XXL3N@

5.8" DOT-MATRIX
E-PAPER 3 color
with LED Flash



Size (mm*mm*mm)	138.2*113.6*12.3
Weight (g)	160g
Case	Elegant white
Display	Dot-matrix E-paper screen, Black/White/Red
Display size (inch)	5.8inch
Flash	3 color LED light
Working Temperature	0°C~30°C
Battery Pack	6*CR2450

Τιμή: 97,40€

Stellar XXXLN@

7.5" DOT-MATRIX
E-PAPER with LED
Flash



Size (mm*mm*mm)	183.9*126.9*13.2
Weight (g)	290g
Case	Elegant white
Display	Dot-matrix E-paper screen, Magic: Black/White
Display size (inch)	7.5inch
Flash	3 color LED light
Working Temperature	0°C~30°C
Battery Pack	6*CR2450

Τιμή: 118,45€

Stellar XXXL3N@

7.5" DOT-MATRIX
E-PAPER 3 color
with LED Flash



Size (mm*mm*mm)	183.9*126.9*13.2
Weight (g)	290g
Case	Elegant white
Display	Dot-matrix E-paper screen, Black/White/Red
Display size (inch)	7.5inch
Flash	3 color LED light
Working Temperature	0°C~30°C
Battery Pack	6*CR2450

Τιμή: 128,00€

Stellar XXXXLN@

10.2" DOT-MATRIX
E-PAPER with LED
Flash



Size (mm*mm*mm)	215.5*174*12.6
Weight (g)	365g
Case	Elegant white or customized
Display	Dot-matrix E-paper screen, Black/White
Display size (inch)	10.2inch
Flash	3 color
Working Temperature	0°C~30°C
Battery Pack	6*CR2450

Τιμή: 182,50€

Accessories

Battery HS_B0010 Single Battery

Weight (g): 10.0g
Case: for stellar-ST
Capacity: 1000mAh
Battery Model: 1*CR2477

Τιμή: 1,90€



Battery Pack HS_B0020 Double Battery

Size: 52.9*27.4*8.77mm
Weight (g): 19g
Case: For stellar-M
Capacity: 1100mAh
Battery Model: 2*CR2450

Τιμή: 2,85€

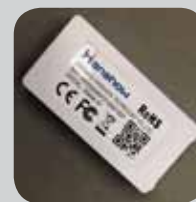

Label Extraction Tool

CESHP05

Τιμή: 18,30€



Battery Extraction Tool

CESHP06

Τιμή: 9,15€



Ράγες

Μεγάλη ποικιλία
αναλογα με την
διασταση των
ραφιών 1000m



ESL Clamp-0set

121090000125
3000pcs

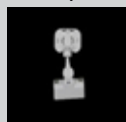

Τιμή: 6,28€

ESL Clamp-1set

121090000126
3000pcs



Τιμή: 7,70€

ESL Clamp-2set

121090000127
3000pcs



Τιμή: 9,05€

ESL Clamp-3set

121090000130
3000pcs



Τιμή: 10,40€

Demo package case



Railing stopper

TAPB02zhongji
3000pcs

Τιμή: 0,43€



Angle adjuster

AINCP03-zhongji
5000pcs

Τιμή: 0,30€



Access Point

HS_C09851
Desktop set up
On site set up
Τιμή: 740,00€



Η εταιρεία **SIGNOTEC** καινοτομεί στον τομέα των ηλεκτρονικών υπογραφών από το 2000 μέσω Pen Pads και Tablet PC's. Οι χρήστες μπορούν να υπογράψουν με εύκολο τρόπο, να βελτιστοποιήσουν τις επιχειρησιακές διαδικασίες, να εξακριβώσουν την ταυτότητά τους και να παίρνουν νόμιμα έγγραφα. Τα προϊόντα της Signotec είναι εγκατεστημένα στη διεθνή αγορά σε βιομηχανίες, αλυσίδες και εταιρείες λιανικής πώλησης, σε παρόχους χρηματοπιστωτικών υπηρεσιών και τράπεζες, διοικητικά γραφεία, στον τομέα της υγειονομικής περίθαλψης, ασφαλιστικές εταιρείες κλπ.



Signotec Pad Sigma LITE

- Επιφάνεια ειδική ανθεκτική
- Στυλό με ειδική εναλλάξιμη άκρη
- Υψηλότερη ασφάλεια μέσω μοναδικών χαρακτηριστικών ασφαλείας και κρυπτογράφησης RSA
- Μαζί με ειδική προστατευτική θήκη



ΤΙΜΗ 153,00 €



Signotec Pad Sigma with backlight

- Ειδική επιφάνεια αλουμινίου για ακριβή είσοδο της πέννας
- Οθόνη 4"
- Προαιρετικός οπίσθιος φωτισμός
- Στυλό με ειδική ανθεκτική άκρη
- Υψηλή ασφάλεια μέσω μοναδικών χαρακτηριστικών ασφαλείας και κρυπτογράφησης RSA
- Μαζί με ειδική προστατευτική θήκη
- Ατομικές δυνατότητες σχεδίασης (λογότυπα-χρώματα)

ΤΙΜΗ 222,00 €



Signotec Pad Sigma without backlight

- Ειδική επιφάνεια αλουμινίου για ακριβή είσοδο της πέννας
- Οθόνη 4"
- Προαιρετικός οπίσθιος φωτισμός
- Στυλό με ειδική ανθεκτική άκρη
- Υψηλή ασφάλεια μέσω μοναδικών χαρακτηριστικών ασφαλείας και κρυπτογράφησης RSA
- Μαζί με ειδική προστατευτική θήκη
- Ατομικές δυνατότητες σχεδίασης (λογότυπα-χρώματα)

ΤΙΜΗ 208,00 €



Signotec Pad Omega

- Ειδική επιφάνεια αλουμινίου για εργονομική είσοδο της πένας
 - Μεγάλη έγχρωμη οθόνη 5"
 - Ενσωματωμένη βάση υψηλής εργονομίας για άνετη υπογραφή
 - Στυλό με πραγματικό μέγεθος & αίσθηση
 - Υψηλή ασφάλεια μέσω μοναδικών χαρακτηριστικών ασφαλείας και κρυπτογράφησης RSA
 - Ατομικές δυνατότητες σχεδίασης (λογότυπα-χρώματα)
 - Προαιρετική σύνδεση με NFC-Reader
- 2 Συσκευές σε μία, signature pad και NFC reader



TIMH 336,00 €

Signotec Pad Gamma

- Ειδική επιφάνεια γυαλιού για ακριβή είσοδο της πένας ERT-Sensor (αντιδρά μόνο στην πένα)
- Μεγάλη έγχρωμη οθόνη 5" εξαιρετικά ανθεκτική για 30 εκατομμύρια υπογραφές
- Ειδική πένα χωρίς μπαταρίες με εναλλάξιμη άκρη
- Υψηλότερη ασφάλεια μέσω μοναδικών χαρακτηριστικών ασφαλείας και κρυπτογράφησης RSA
- Ατομικές δυνατότητες σχεδίασης (λογότυπα-χρώματα)



TIMH 358,00 €

Signotec Delta PD

- Επέκταση οθόνης με σύνδεση USB
- Δυνατότητα ανάγνωσης του εγγράφου πριν την υπογραφή
- A4 Πλάτος σελίδας και εύκολη κύλιση με το στυλό
- Ειδική επιφάνεια γυαλιού για ακριβή είσοδο της πένας ERT Sensor (αντιδρά μόνο στην πένα) και με πολλαπλή επαφή
- Μεγάλη έγχρωμη οθόνη 10,1"
- Ειδική πένα χωρίς μπαταρίες με εναλλάξιμη άκρη
- Ατομικές δυνατότητες σχεδίασης (λογότυπα-χρώματα)



TIMH 590,00 €

Signotec Pad Delta

- Ειδική επιφάνεια γυαλιού για ακριβή είσοδο της πένας ERT Sensor (αντιδρά μόνο στην πένα)
- Σύνδεση στην εφαρμογή σας μέσω SDK
- Δυνατότητα ανάγνωσης του εγγράφου πριν την υπογραφή
- A4 Πλάτος σελίδας και εύκολη κύλιση με το στυλό
- Μεγάλη έγχρωμη οθόνη 10,1"
- Ειδική πένα χωρίς μπαταρίες με εναλλάξιμη άκρη
- Ethernet
- VESA (Προαιρετικά)
- Υψηλή ασφάλεια και κρυπτογράφησης RSA
- Ατομικές δυνατότητες σχεδίασης (λογότυπα-χρώματα)



TIMH 686,00 €

Signotec Pad Epsilon PD

- Παρακολούθηση επέκτασης μέσω VGA ή HDMI
- Έγχρωμη οθόνη 15,6"(25,5 cm) με ανάλυση 1920 x 1080 pixel
- Ειδική πένα χωρίς μπαταρίες με 2,048 επίπεδα πίεσης
- Ταχύτητα μετάδοσης των δεδομένων υπογραφής 4D στα 250Hz
- Εξαιρετικά στιβαρή επιφάνεια με διάρκεια ζωής άνω των 30 εκατομμυρίων υπογραφών
- Χωρητική πολλαπλής αφής 10 σημείων
- Τεχνολογία μαγνητικού συντονισμού - η επιφάνεια αντιδρά μόνο στην πένα
- Καταγραφή της κίνησης του στυλό έως 5mm ύψος



Ασύρματη παραγγελιοληψία PI

PI - Η απόλυτη λύση σταθερότητας χωρίς windows

Αξιόπιστη & γρήγορη ασύρματη παραγγελιοληψία, ιδανική για εστιατόρια, cafe, bar & ξενοδοχεία

- Χάρτης εστιατορίου με εμφάνιση των τραπεζιών και της κατάστασης τους (ελεύθερα, ανοιχτά ή που έχουν ζητήσει λογαριασμό).
- Διαχείριση δωματίων ξενοδοχείων, χρέωση δωματίου κ.λ.π.
- Πλήρης δικτυακή διαχείριση της επιχείρησης σε πραγματικό χρόνο που περιλαμβάνει Touch POS, Kitchen POS, Handy για παραγγελία, εκτυπωτές, ταμειακές μηχανές, φορολογικό μηχανισμό για έκδοση τιμολογίων. όλα ενωμέ να χωρίς περιορισμό master slave (κεντρικός σταθμός)
- Ηλεκτρονικά κλειδιά χειριστών, finger print, card reader που παραμετροποιούνται ανάλογα με το επίπεδο δικαιώσας του κάθε σερβιτόρου βάσει επιθυμίας του υπευθύνου, ωράριο σερβιτόρου το οποίο μας ενημερώνει πόσες ώρες έχει εργασθεί ο σερβιτόρος, ποσά τραπεζία έχει εξυπηρετήσει.
- Οικονομική διαχείριση πελάτη
- Σύνδεση με όλα τα εμπορικά προγράμματα της αγοράς (back office).



SPIN 15" Κεντρική Μονάδα

Χαρακτηριστικά

Έγχρωμη TFT οθόνη αφής (touch), διάστασης 15"

Σύστημα ROM-BASED με δικό του λογισμικό χωρίς WINDOWS, με χρόνο επανεκκίνησης μόνο 8 δευτερόλεπτα και 100% ασφαλή διατήρηση δεδομένων

Τιμή 3.770€



SPIN 8" Κεντρική Μονάδα

Χαρακτηριστικά

Έγχρωμη TFT οθόνη αφής (touch), διάστασης 8"

Σύστημα ROM-BASED με δικό του λογισμικό χωρίς WINDOWS, με χρόνο επανεκκίνησης μόνο 8 δευτερόλεπτα και 100% ασφαλή διατήρηση δεδομένων

Τιμή 2.200€

HANDY COLOR

Χαρακτηριστικά

Ασύρματο χειριστήριο παραγγελιών έγχρωμο, αδιάβροχο & ανθεκτικό στις πτώσεις με μεγάλη φωτιζόμενη οθόνη

Λαμβάνει παραγγελίες, εκτυπώνει λογαριασμούς και τιμολόγια, δέχεται πληρωμές, χρεώνει σε λογαριασμό πελάτη, κάνει μεταφορά τραπεζιού, διαχωρισμό λογαριασμού, ακυρώσεις, εκπώσεις, κεράσματα, μεταφορά τραπεζιού σε άλλο χειριστή.

Επικοινωνεί με κουζίνα μέσω Kitchen POS ώστε να μπορεί ο chef να ενημερώνει τους σερβιτόρους

Μπαταρία μεγάλης διάρκειας, 1 ώρα φόρτιση εξασφαλίζει 15-18 ώρες λειτουργίας (2 βάρδιες χωρίς διακοπή)

Σύνδεση ως 24 Handy με μεγάλη κεραία (εμβέλειας ως 120m) και ως 4 Handy με μικρή κεραία (εμβέλειας ως 70m)

Εγγραφή χειρόγραφου μηνύματος με το stick πάνω στο φορητό και εμφάνιση του στον εκτυπωτή

Τιμή 1.250€



PI PRINTERS TP-16 εκτυπωτής κουζίνας

Χαρακτηριστικά

Εκτυπωτής	Θερμικός TP16-PS χωρίς τροφοδοτικό για κοντινή σύνδεση με το POS
Ταχύτητα εκτύπωσης	Έως 40 γραμμές/δευτερόλεπτο - 180 mm/sec
Τιμή	615 €

Πλήρης γκάμα διαθέσιμων ενσύρματων ή ασύρματων εκτυπωτών θερμικής εκτύπωσης. Όλοι προσφέρουν γρήγορη, σε πραγματικό χρόνο εκτύπωσης, ειδών ή ελεύθερου κειμένου σχεδιασμένο με το χέρι.



SPIN CHEF 15" Μονάδα Κουζίνας

Χαρακτηριστικά

Έγχρωμη οθόνη TFT καλυμμένη με ανοξειδωτο ανθεκτικό υλικό
Επικοινωνία κουζίνας - σάλας από τον σεφ (για SPIN) τα μοντέλα
Δυνατότητα απεικόνισης σε πίνακα της κατάστασης των τραπεζιών (είδη σε παραγγελία ή αν έχουν τυπωθεί οι λογαριασμοί)
Χρησιμοποιείται για διμερή επικοινωνία με το Handy ενημερώνοντας τον σερβιτόρο ότι η παραγγελία είναι έτοιμη ή αν ένα είδος έχει έλλειψη ώστε να παραγγείλει ο πελάτης
Δυνατότητα απεικόνισης σε πίνακα στην οθόνη του Kitchen POS της κατάστασης των τραπεζιών (είδη σε παραγγελία ή αν οι λογαριασμοί έχουν εκτυπωθεί ή όχι)
Δυνατότητα απεικόνισης χωροταξικού σχεδιαγράμματος του εστιατορίου
Τιμή: 3.770 €



KERAIA MEGALH

1.390 €

- Ενσύρματη κεραία με εμβέλεια εως 70-130 μέτρα
- Χρειάζεται μετασχηματιστή & δέχεται αναμεταδότη για μεγαλύτερη εμβέλεια



KERAIA MIKPH

930 €

- Ενσύρματη κεραία με εμβέλεια εως 60-70 μέτρα
- Δεν χρειάζεται μετασχηματιστή ή ρεύμα



SATTELLITE ΒΑΣΗ ΦΟΡΤΙΣΗΣ HANDY

210 €

- Ταχυφορτιστής ασυρμάτου Handy
- Φορτίση σε 1 ώρα, για 15 ώρες συνεχούς λειτουργίας του



TAMIAKH MHXANH ELEGANT net

450 €

Θερμικός εκτυπωτής 44mm, αυτόματη έκδοση απόδειξης με την παραγγελία περιλαμβάνεται καλώδιο σύνδεσης



ΦΟΡΟΛΟΓΙΚΟΣ ΜΗΧΑΝΙΣΜΟΣ

690 €

Θερμικός εκτυπωτής 57mm, εγγραφή των υπογραφών σε flash card



ELYX πρόγραμμα διαχείρισης αποθήκης - πωλήσεων

850 €

ELYX πρόγραμμα διαχείρισης αποθήκης - πωλήσεων - αγορών - συνταγών

1.200 €

KIOSK STAND

Ψηφιακό διαφημιστικό Stand

Μία οθόνη η οποία περιέχει μια μονάδα hardware λειτουργικού windows/android.

Με συνεχή αναπαραγωγή περιεχομένου. **Optional:** Οθόνη touch

Η μεταφορά αρχείων - διαφήμισης στο stand επιτυγχάνεται με δύο τρόπους:

1. Μέσω ενός στικακι (usb). 2. Μέσω του cloud.

Εφαρμογές: ◊ Ξενοδοχεία & καφετέριες ◊ Φαρμακεία & καταστήματα με προϊόντα ομορφιάς ◊ Σε χώρους αναμονής

Πλεονεκτήματα

- ✓ Μείωση εξόδων παραγωγής αφισών λόγω ψηφιακής προβολής
- ✓ Προστασία του περιβάλλοντος, λόγω μη χρήσης χαρτιού
- ✓ Εύκολη επιλογή διαφημιστικού υλικού



Full HD



Εύκολος διαχωρισμός παραθύρων στην οθόνη



Windows/Android



Λεπτή οθόνη από πλάγια γωνία



Αναπαραγωγή περιεχομένου σε προκαθορισμένο ωράριο



Γωνία ευκρίνειας



Με δική του βάση



Απομακρυσμένη διαχείριση



Χαρακτηριστικά

Panel Brand:	LG
Panel size:	49" (optional,42"~55")
Display size:	600.00mm(V)x106.00mm(H)
Resolution:	1080*1920
Total size:	665.00mm(V)x180.00mm(H)
Backlits:	LED
Connection to network:	Ethernet, 4G (optional), Wi-Fi
Touch screen:	Capacitive (optional)
Τιμή:	1.580 €

Self - Service Pos Terminal

IC-SP210

- Εξαιρετικά κομψό περίβλημα
- Ευέλικτη αρχιτεκτονική που διευκολύνει την συντήρηση
- Φιλικό προς τον χειριστή
- Διαδικτυακή δομή συστήματος
- Λειτουργεί ως επιτοίχιο ή επιδαπέδιο σύστημα
- Πολλαπλές επιλογές & λειτουργίες ολοκλήρωσης του check-out των πελατών



SPECIFICATIONS

CPU	Intel Celeron J1900, Quad-core, 2.0GHz
RAM	4G, DDR3L-1333MHz, optional up to 8GB
Storage	64GB / 128G SSD for options
OS Compliant	Windows 7 / Windows 8 / Windows 10 / Linux(not included)
Screen	32" capacitive touch screen 27" capacitive touch screen
Scanner	2D: Aztec Code, Data Matrix, QR Code, Micro QR Code
NFC Module	Optional supported
Printer	80mm Thermal Receipt Printer
Printer Cutter	Yes
Τιμή (32")	1.850€
Τιμή (27")	1.750€



Self - Service Pos Terminal

IC-ST320

Αποτελεί ένα αυτόνομο σημείο πώλησης με μεγάλη οθόνη αφής τεχνολογίας capacitive, υποστηρίζει NFC τραπεζικές πληρωμές, διαθέτει 2D barcode scanner και θερμικό εκτυπωτή. Αυτόματο και ευέλικτο σύστημα που εξασφαλίζει γρήγορη πληρωμή και μοναδική εμπειρία αποχώρησης από το κατάστημα. Ιδανικό για εστιατόρια, φούρνους, ζαχαροπλαστεία, ντελικατέσ-σεν κ.α. Λειτουργεί με Windows ή Android.

- Εξαιρετικά κομψό περίβλημα
- Ευέλικτη αρχιτεκτονική που διευκολύνει την συντήρηση
- Φιλικό προς τον χειριστή
- Διαδικτυακή δομή συστήματος
- Λειτουργεί ως επιτοίχιο ή επιδαπέδιο σύστημα
- Πολλαπλές επιλογές & λειτουργίες ολοκλήρωσης του check-out των πελατών



SPECIFICATIONS

CPU	Intel Celeron J1900, Quad-core, 2.0GHz
RAM	4G, DDR3L-1333MHz, optional up to 8GB
Storage	64GB / 128G SSD for options
OS Compliant	Windows 7 / Windows 8 / Windows 10 / Linux(not included)
Screen	21.5" capacitive touch screen 27" capacitive touch screen 32" capacitive touch screen
Scanner	2D: Aztec Code, Data Matrix, QR Code, Micro QR Code
NFC Module	Optional supported
Printer	80mm Thermal Receipt Printer
Printer Cutter	Yes

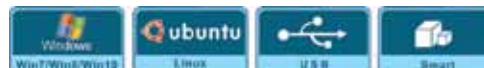

Self - Service Pos Terminal

IC-DP220



Capacitive Touch

2D Barcode Scanner

Thermal Printer



SPECIFICATIONS

CPU	Intel Celeron J1900, Quad-core, 2.0GHz
RAM	4G, DDR3L-1333MHz, optional up to 8GB
Storage	64GB / 124G SSD for options
OS Compliant	Windows 7 / Windows 8 / Windows 10 / Linux(not included)
Screen	21.5" capacitive touch screen
Scanner	2D: Aztec Code, Data Matrix, QR Code, Micro QR Code
NFC Module	Optional supported
Printer	80mm Thermal Receipt Printer
Printer Cutter	Yes
Price	1.900€



Self - Service Pos Terminal

IC-OP215

Αποτελεί ένα αυτόνομο σημείο πώλησης με μεγάλη οθόνη αφής τεχνολογίας capacitive, υποστηρίζει NFC τραπεζικές πληρωμές, διαθέτει 2D barcode scanner και θερμικό εκτυπωτή.

Αυτόματο και ευέλικτο σύστημα που εξασφαλίζει γρήγορη πληρωμή και μοναδική εμπειρία αποχώρησης από το κατάστημα. Ιδανικό για εστιατόρια, φούρνους, ζαχαροπλαστεία, ντελικατέσσην κ.α.

Λειτουργεί με Windows ή Android.



- Εξαιρετικά κομψό περίβλημα
- Ευέλικτη αρχιτεκτονική που διευκολύνει την συντήρηση
- Φιλικό προς τον χειριστή
- Πολλαπλές επιλογές και λειτουργίες ολοκλήρωσης του check-out των πελατών
- Διαδικτυακή δομή συστήματος
- Λειτουργεί ως επιτοίχιο ή επιδαπέδιο σύστημα



SPECIFICATIONS	
CPU	Intel Celeron J1900, Quad-core, 2.0GHz
RAM	4G, DDR3L-1333MHz, optional up to 8GB
Storage	64GB / 124G SSD for options
OS Compliant	Windows 7 / Windows 8 / Windows 10 / Linux(not included)
Screen	21.5" capacitive touch screen
Scanner	2D: Aztec Code, Data Matrix, QR Code, Micro QR Code
NFC Module	Optional supported
Printer	80mm Thermal Receipt Printer
Printer Cutter	Yes

iSPOS 195 & 197 Fanless TOUCH POS (αδιάβροχο)

Περιστρεφόμενη βάση 270° • Τοποθέτηση σε τοίχο Vesa Mount

Χαρακτηριστικά

Οθόνη	15" TFT LCD touch 17" TFT LCD touch
CPU	Intel Celeron J1900 Processor up to 2.42GHz
Μνήμη	4GB DDR3 up to 8GB
HDD	64GB SSD CARD up to 256GB
O/S	Windows 10, Windows 7
Ανάλυση	1024 x 768
Interface	4x USB 2.0, 2 x DB-9, Συρτάρι: 1 x RJ-11/ Πληκτρολόγιο: 1 x PS/2/ LAN port: RJ-45 (10/100/1000 Mbps)/ VGA or Parallel: 1xDB-15 or DM-25/ Ηχείο: 2 x ενσωματωμένα/ Mic x 1/ Line out
Διαστάσεις	Διαστάσεις: 389 x 232 x 369mm
Βάρος	8,5 kg

Fan-less

 Στην τιμή δε
συμπεριλαμβάνεται
το λειτουργικό

15" TFT LCD touch	
17" TFT LCD touch	1.100 €
Προαιρετικά	
Οθόνη πελάτη 2 γραμμη (Οθόνη αδιάβροχη IP-66)	140 €
Οθόνη πελάτη 8,4 TFT (Οθόνη αδιάβροχη IP-66)	270 €
MSR CARD READER	120 €
Αναγνώστη RFID	120 €
WiFi με εσωτερική κάρτα & εξωτερική κεραία (μεγαλύτερη εμβέλεια)	120 €

**Water Resistant
Dust Proof**

 Fanless, Ventless,
Completely Enclosed Solution

iSPOS - 5S & iSPOS - 7S

Χαρακτηριστικά

Οθόνη	15" TFT LCD touch (iSPOS - 5S) 17" TFT LCD touch (iSPOS - 7S)
CPU	Intel i3 6100 U up to 2.42GHz
Μνήμη	4GB DDR3 up to 8GB
HDD	64GB SSD CARD up to 256GB
O/S	Windows 10, Windows 7
Ανάλυση	1024 x 768
Interface	4xUSB 2.0, 2xDB-9, Συρτάρι: 1xRJ-11/ Πληκτρολόγιο: 1xPS /2 / LAN port: RJ-45 (10/100/1000 Mbps)/ VGA or Parallel: 1xDB-15 or DM-25/ Ηχείο:2χενσωματωμένα/Mic x 1/Line out
Διαστάσεις	Διαστάσεις: 389 x 232 x 369mm
Βάρος	8,5 kg

iSPOS - 5S 15" TFT LCD touch	1650 €
iSPOS - 7S 17" TFT LCD touch	1800 €

Στην τιμή δε συμπεριλαμβάνεται το λειτουργικό



iSPOS - 106E

Χαρακτηριστικά

Οθόνη	10.4" LED, 400 cd/m ² φωτεινότητα
CPU	Intel Celeron J1900 Processor up to 2.42 GHz
Μνήμη	4 GB DDR3L RAM
HDD	64GB SSD
O/S	Windows 7/ Windows 10/ Windows 10IoT/ Linux
Ανάλυση	1024 x 768
Συνδέσεις	Wireless LAN
Interface	3xUSB 2.0, 2xSerial, 1x LAN, 1xVGA, 2 x ηχεία ενσωματωμένα
Διαστάσεις	276 x 230 x 165 mm
Βάρος	3.0 kg

iSPOS - 106E	1420 €
Προαιρετικά	
RAM αναβαθμισμένη μέχρι 8GB RAM	
SSD αναβαθμισμένη μέχρι 128GB SSD	
MSR CARD READER	
Αναγνώστη RFID	
WiFi με εσωτερική κάρτα & εξωτερική κεραία (μεγαλύτερη εμβέλεια)	

Στην τιμή δε συμπεριλαμβάνεται το λειτουργικό



KDS 7S

- Fanless
- Λύσεις ασύρματου LAN
- Αφαιρούμενος σκληρός δίσκος
- Εφαρμογές Mount VESA
- Περιβλήμα αλουμινίου με επίστρωση νανοτεχνολογίας



Χαρακτηριστικά

Οθόνη	17" TFT LCD, 1280 x 1024, 5-wire Resistive Touch
CPU	Intel Core™ i3 - 6100u, 2.30 GHz
Μνήμη	2 x SO-DIMM, DDR4 21300, MAX. 32GB
O/S	Win 7, POSReady 7, Win 10 IoT 64 bit
HDD	1xSATA-III for 2.5" 9.5mm, 1xSATA-III for internal Half-Slim SSD, 1xSATA-III for internal mSATA SSD Support RAID 1 Disk Mirroring
Interface	3xUSB 2.0, 2xUSB 3.0, 3xRJ48 (COM2/COM3/CPM4), 1xRJ-11 (COM5), 1xPS/2, 1xRJ-45 (10/100/100 Mbps), 1xDB-15 or 1xDB-25, 2xBuilt-in Speakers, 1xMic+Line out
Διαστάσεις	446(W)x118(D)x388(H)mm
Βάρος	9Kgs

KDS 7S	1.450 €
---------------	---------



Στην τιμή δε συμπεριλαμβάνεται το λειτουργικό

ICS SEALAND POS

Χαρακτηριστικά

Οθόνη	15" True-flat Projected Capacitive
CPU	Intel® Core™ i5-5250U (1.60 GHz, 3MB Cache, up to 2.70 GHz))
Μνήμη	DDR3L, 1 x SO-DIMM Slot
HDD	mSATA SSD
Ανάλυση	1024 x 768 @ 60Hz
Interface	4xUSB 3.0, 2xUSB 2.0, 3xCOM DB9, 1xVGA, 1xLAN RJ45, 1xMIC in 3.5 mm , 1xLine out 3.5 mm, 1x12V DC in
Ρεύμα	External 60W 12V DC, AC input voltage: 100-240 VAC, Input frequency: 50-60 Hz

Πιστοποιήσεις CE, FCC, RoHS

ICS Sealand POS 15" Intel i5-5250U	
Προαιρετικά	
2x20 LCD/ 2x20 VFD/ 10.1" 1280x800 Second Display	
MSR CARD READER	



Στην τιμή δε συμπεριλαμβάνεται το λειτουργικό

P.O.S. Touch

ICS CT 150 i5 TOUCH POS

Χαρακτηριστικά

Οθόνη	15" TFT LCD Capacitive Touch
CPU	Intel Core™ i5-6500 TE Processor (6M Cache, up to 3.30)
Μνήμη	4G έως 32G DDR4 2400MHz
HDD	128 SSD/ 256 SSD
Interface	4 x USB 2.0, x 2 USB 3.0, 4 x Serial port (εφόσον συνδεθεί 2η οθόνη, οι διαθέσιμες θύρες είναι 3), 1 x RJ-45 Ethernet port (10/100/1000 Mbps), 2x PS/2 port , 1x Παράλληλη

Διαστάσεις 378 x 226 x 348mm



Intel Core™ i3	1650 €
Προαιρετικά	
Οθόνη πελάτη 2 γραμμη	
Οθόνη πελάτη 8,4" TFT	
Οθόνη πελάτη 10,4" TFT	
MSR CARD READER	

Στην τιμή δε συμπεριλαμβάνεται το λειτουργικό

ICS BILL POS II

Χαρακτηριστικά

Οθόνη	15" TFT LCD Touch screen 5-Wire resistive Touch
CPU	Intel i5 3210 2.6 GHz Intel i5 3340 2.6 GHz
Μνήμη	4GB RAM up to 8GB
HDD	128GB SSD DDR3 up to 256GB
O/S	Windows 7/ Windows 10/Linux
Ανάλυση	1024x768
Interface	4xUSB 2.0, 2xUSB 2.0, 2xCOM, 1xHDMI, 1xVGA, 1xGigabit Ethernet, Audio in/ Audio out
Ρεύμα	DC 12V power adaptor, 5A
Διαστάσεις	310x420x430mm



ICS Bill POS II 15" Intel i5	950 €
Προαιρετικά	
Οθόνη πελάτη 2 γραμμη	
Οθόνη πελάτη 8,4" TFT	
Οθόνη πελάτη 10,4" TFT	
MSR CARD READER	

Στην τιμή δε συμπεριλαμβάνεται το λειτουργικό

ICS BILL POS III

Χαρακτηριστικά

Οθόνη	15" TFT LCD Touch screen Capacitive Touch
CPU	Intel i5 3320 2.6 GHz
Μνήμη	8GB RAM DDR3
HDD	128GB SSD up to 256GB
O/S	Windows 7/ Windows 10/Linux
Ανάλυση	1024x768
Interface	4 x USB2.0, 2 x USB3.0, LAN για 1000Mbps Ethernet, 2 x COM, 1 x LPT, 1 x VGA, Jack 3.5mm Audio in/ Jack 3.5mm Mic in
Ρεύμα	DC 12V power adaptor, 5A
Διαστάσεις	310x420x430mm

Στην τιμή δε συμπεριλαμβάνεται το λειτουργικό

ICS Bill POS III 15" Intel i5 3320	1080 €
Προαιρετικά	
MSR CARD READER	



ICS BILL POS III

Χαρακτηριστικά

Οθόνη	17" TFT LCD Touch screen Capacitive Touch, μέγεθος 350x280x20mm
CPU	Intel i5 3210 2.5 GHz
Μνήμη	8GB RAM DDR3
HDD	128GB SSD up to 256GB
O/S	Windows 7/ Windows 10/Linux
Ανάλυση	1280x1024
Interface	4xUSB 2.0, 2xUSB 3.0, LAN for 1000Mbps Ethernet, 2 x COM, 1x LPT, 1xVGA , Jack 3.5mm Audio in/ Jack 3.5mm Mic in.
Ρεύμα	DC 12V power adaptor, 5A
Διαστάσεις	350x280x20mm

ICS Bill POS III 17" Intel i5 3320	1150 €
Προαιρετικά	
MSR CARD READER	



Στην τιμή δε συμπεριλαμβάνεται το λειτουργικό

P.O.S. Touch

ICS BILL POS III

Χαρακτηριστικά

Οθόνη	17" TFT LCD Touch screen 5-Wire resistive Touch
CPU	Intel J1900 2.7 GHz
Μνήμη	4GB RAM
HDD	64GB SSD DDR3
Ο/S	Windows 7/ Windows 10/Linux
Ανάλυση	1024x768
Interface	4xUSB 2.0, 2xUSB 3.0, LAN for 1000Mbps Ethernet, 1xCOM, 1xLPT, 1xVGA, 1xPS2 keyboard, 1xPS2 mouse, Audio in/ Audio out.
Ρεύμα	DC 12V power adaptor, 5A
Διαστάσεις	310x420x430mm
Χρώματα	Διαθέσιμα χρώματα άσπρο & μαύρο

ICS Bill POS III 17" Intel J1900	750 €
Προαιρετικά	
MSR CARD READER	



Στην τιμή δε συμπεριλαμβάνεται το λειτουργικό

ZQ-T8650 i5

Χαρακτηριστικά

Οθόνη	15" TFT LCD
CPU	Intel 4210U Core i5, 1.7GHz up to 2.7GHz
Μνήμη	DDR3L1333/1600MHz, 4GB standard, optional up to 16GB
HDD	64GB SSD as standard, optional up to 256GB
Ο/S	Windows 8, Windows 10, Linux
Ανάλυση	1024x768
Interface	2 x USB3.0, 6 x USB2.0, 1 x LAN, 1 x VGA, 1 x HDMI, 1 x MIC-IN, 1xLINE-OUT, 1 x DC12V_OUT, 2 x RS232, Audio:ALC 662HD, LAN: RTL8111H, 1000M, Extended Slots: 1 x MINI-PCIE (for 4G/WIFI), 1 x SIM
Ρεύμα	Ø2.5 x DC12V, 100~240V/47~63Hz

ZQ-T8650 15" Intel 4210U Core i5	
Προαιρετικά	
Οθόνη πελάτη 9,7" TFT	
MSR CARD READER	



Στην τιμή δε συμπεριλαμβάνεται το λειτουργικό

ZQ-T9150 15" Touch POS System

Χαρακτηριστικά

Θόνη	15" LCD TFT, 1024x768 Multi-point capacitive touch panel Ρυθμιζόμενη γωνία 85°
CPU	Intel® Core® i5 4300U
Μνήμη	4GB up to 16GB
HDD	64GB SSD
Interface	2 x USB 2.0, 2xUSB 3.0, Serial Port:1xVGA/ 1xAudio output jack/ 1xHDMI, Ethernet: 1x10/100/1000 Mbps 1x VGA/ 1xAudio output jack/ 1xHDMI, 2 x DB-9 RS232
Διαστάσεις	330 x 350 x 200 mm
O/S	Windows 7, Windows 10, Linux
Power	100-240V/3.5A 47-63HZ
Network	RTL8168DE PCI-E Gigabit Ethernet NIC
Video Card	Intel Graphics Media
Sound Card	Accelerator 3150 (256MB/Intel) RTL ALC662@INTEL 82801G (ICH7) High Definition Audio
Τιμή	1500 €



Στην τιμή δε
συμπεριλαμβάνεται
το λειτουργικό

ZQ-T9170 17" Touch POS System

Χαρακτηριστικά

Θόνη	17" LCD TFT, 1280 x 1024 Multi-point capacitive touch Ρυθμιζόμενη γωνία 85°
CPU	Intel® Core i5-6287U, ή i5-6360U Processor ή Intel Celeron J1900
Μνήμη	4GB up to 16GB
HDD	64GB SSD or 128GB, 256GB
Θύρες J1900	3xUSB 2.0, 1xUSB 3.0, Serial Ports: 3xDB-9 RS232 Ports: 1xVGA/ 1xAudio output jack
Θύρες i5	2xUSB 2.0, 2xUSB 3.0, Serial Ports: 2xDB-9 RS232 Ports: 1xVGA/ 1xAudio output jack/ 1xHDMI
Διαστάσεις	390x200x360mm(WxDxH)
O/S	Windows 7, Windows 10, Linux
Power	100-240V/3.5A 47-63HZ
Video Card	Intel Graphics Media
Sound Card	Accelerator 3150 (256MB/Intel) RTL ALC662@INTEL 82801G (ICH7) High Definition Audio



Στην τιμή δε
συμπεριλαμβάνεται
το λειτουργικό

Intel® Core i5-6287U	1.300 €
Intel® Core i5-6360U	
Intel Celeron J1900	

P.O.S. Touch

ZQ-T9190 19" Touch POS System

Χαρακτηριστικά

Οθόνη	19" LCD TFT, 1024x768 Multi-point capacitive touch panel Ρυθμιζόμενη γωνία 85°
CPU	Intel Bay-Trail J1900 Quad Core
Μνήμη	1 x DDR3 4GB
HDD	64GB SSD
Interface	4xUSB 2.0port, Serial Port:3xDB-9 RS232, VGA:1xDB-15, LAN: 1x10/100/1000 Mbps Ethernet, Audio: 1 x output,
Εκτυπωτής	Power input: 1
Διαστάσεις	465x200x352mm(WxDxH)
O/S	XP/Win7/Win8/Vista/Win10, Linux
Power	100-240V/3.5A 47-63HZ
Network	RTL8168DE PCI-E Gigabit Ethernet NIC
Video Card	Intel Graphics Media
Sound Card	Accelerator 3150 (256MB/Intel) RTL ALC662@INTEL 82801G (ICH7) High Definition Audio



Intel Bay-Trail J1900 Quad Core

1.100 €

Χαρακτηριστικά

Οθόνη	19" Capacitive touch panel, solution 1440 x 900
CPU	Intel® Core™ i5-6287U, 3.10 GHz
Μνήμη	DDR3L1333/1600MHz, 4GB as standard,
HDD	128GB SSD mSATA as standard, optional up to 256GB
Interface	2xUSB2.0, 2xUSB3.0, Ports: 2xRS232, Audio: 1xAudio output jack, 1xAudio input jack, Video out:VGA, LVDS, HDMI, Ethernet: 2x Intel i211, 1000M
Εκτυπωτής	Power input: 1
Διαστάσεις	465x200x352mm(WxDxH)
O/S	XP/Win7/Win8/Vista/Win10, Linux
Power	12V 5A
Network	RTL8168DE PCI-E Gigabit Ethernet NIC
Video Card	Intel Graphics Media
Sound Card	Accelerator 3150 (256MB/Intel) RTL ALC662@INTEL 82801G (ICH7) High Definition Audio



Intel® Core® i5 - 6287U

1.500 €

Στην τιμή δε
συμπεριλαμβάνεται
το λειτουργικό

T-10

Χαρακτηριστικά

Οθόνη	15" Bezel less PCT Touch
CPU	Intel® Celeron® J1900 / up to 2.42 GHz
Μνήμη	4GB Memory (1 DIMM & Upgradeable), up to 8GB max
HDD	128GB SATA M.2 2280 SSD
O/S	Windows 10 2016 LTSB (32-bit and 64-bit), WinEmbedded 7 /Win7, WinEmbedded POSReady 7, WinEmbedded 8.1 Industry, Win10 IoT Enterprise 2016 LTSB Entry (64-bit), Linux kernel 4.0
Ανάλυση	1024 x 768
Interface	1x24V Powered USB, 2x12V Powered USB, 4x5V USB 3.0, 4xRS232 (2-DB-9, 2 RJ50), 1xRJ45 Ethernet 1xMini Display Port / VGA, 1xDrawer Port Minimum RJ12, Stereo Speaker/PC Beeper, 1x3.5mm 4 conductor combo audio jack (Line-out and Mic-in)
Διαστάσεις	316 x 360 x 193mm
Βάρος	5Kg

T-10: Intel Celeron J1900	1350 €
Προαιρετικά	
Οθόνη πελάτη 2x20	
2η Οθόνη 10"	
Οθόνη MSR	
MSR + iButton	



Στην τιμή δε συμπεριλαμβάνεται το λειτουργικό

TCx800

Χαρακτηριστικά

Οθόνη	15" ή 18.5" ή 15.6" Back-lit LCD. Bezel-less 10 point PCAP.
CPU	Intel 7th Generation uSeries processors (Celeron 3965U, Core i5- 7300U, Core i7- 7600U)
Μνήμη	4GB, 8GB, ή 16GB DDR4 προαιρετικά
HDD	64GB SATA M.2 SSD ή 128GB ή 256GB προαιρετικά
O/S	TCx Sky V1.1.01, Win10 IoT CBB, Win10 IoT Enterprise 2016 LTSB, συμβατό με Linux , Kernel level 4.4.
Ανάλυση	1024 x 768
Interface	1xEthernet-3x USB 3.0 (5V)-1xUSB-C(24V)-1xHeadphone/ Mic-2xUSB 2.0 (5V), Πρόσθετες θύρες USB Mix, RS232 Mix, USB Mix, RS232 Mix.
Extra	Audio: Bottom access headphone/mic port. Speaker: Standard. Ethernet: Intel. Video Memory: 32MB allocated, up to 256MB shared. Controls / Indicators: Power SW/LED, Activity LED, Dump switch. BIOS: AMI.

TCX800: 15"	
TCX800: 18,5"	
TCX800: 15,6"	



Στην τιμή δε συμπεριλαμβάνεται το λειτουργικό

TCX Wave E4C system

Χαρακτηριστικά

Θόνη	15 in 4:3, LED back-lit
CPU	Intel Celeron Dual Core 3955U (2GHz, 2M)
Μνήμη	DDR4 MHz 4 GB Standard 32GB DDR4 Max
Touch	Projected Capacitive Touch Technology, 10 point multi-touch
Audio	Internal - Realtek ALC231 Optional Speaker kit available
Storage	Up to 2x M.2 Solid State Drives, available in 64GB, 128GB or 256 options
Ethernet	10/100/1000 MB
I/O Ports	2xUSB 2.0, 1xUSB 3.0, 1xDisplayPort, 1x10/100/1000 Ethernet, 1x12V powered USB, 1x24v powered USB Side access ports: 1xAudio Jack, 1xUSB 2.0 with I/O mount point
I/O Ports on Dockable Base	(1) 24 V Powered USB 2.0, (3) 12 V Powered USB 2.0, (3) PC USB 2.0, (1) 10/100/1000 Ethernet, (1) DisplayPort
I/O Ports on optional POS Hub	(1) 24 V Powered USB 2.0, (1) 24 V Cash Drawer Port, (4) 12 V Powered USB 2.0



Στην τιμή δε συμπεριλαμβάνεται το λειτουργικό



Intel Celeron Dual Core 3955U (2GHz, 2M)

1.850 €



Η σειρά E-Series έχει ολοκληρώσει με επιτυχία πολύ αυστηρούς ελέγχους, παρέχει υψηλή ποιότητα, αξιοπιστία και συνοδεύεται από εγγύηση 3 ετών. Ο σχεδιασμός χωρίς ανεμιστήρα (fan-less), θωρακίζει την συσκευή και εξασφαλίζει αθόρυβη λειτουργία και αντίσταση στην σκόνη ώστε να επιτυγχάνεται η μέγιστη απόδοση.

Μικρό αποτύπωμα, μεγάλο όγκο εργασίας, ευέλικτο touch computer. Ταχύτητα, ακρίβεια, εξελεγμένη οθόνη αφής που ανταποκρίνεται σε ιδιαίτερες συνθήκες εργασίας, ακόμα και όταν ο χειριστής έχει καλυμμένα δάχτυλα ή έχει μαλακό στυλό. Εύκολη εγκατάσταση περιφερειακών συσκευών και αθόρυβος σχεδιασμός «fan-less» για ευέλικτη λειτουργία.

Elo 15E1

Χαρακτηριστικά

Οθόνη	15,6"
CPU	Intel 1.66GHz Atom N270, 512K L2 Cache, 533MHz System Bus
Μνήμη	2GB DDR2 SODIMM on 1 of 1 slot
HDD	160GB 2.5" SATA HDD2
Resolution	1366 x 768 @ 60Hz
Interface	4xUSB 2.0, Serial 2xNative DB9 RS-232 (standard), Ethernet 1xLAN RJ45 (Gigabit), Video Out: 2η VGA out/Ήχου, Audio Ports: 1x3.5mm line out
Διαστάσεις	390x330x161mm με Stand. Χωρίς Stand 390x 280x240mm
Βάρος	4.5kg με stand



Elo 15E1

720€

Στην τιμή δε
συμπεριλαμβάνεται
το λειτουργικό

Elo 15E2

Χαρακτηριστικά

Οθόνη	15,6" Widescreen LED LCD
CPU	Intel Celeron J1900 Quad-Core Processor 2GHz 2MB
Μνήμη	4GB
HDD	128GB 2.5" 7mm sata SDD
Resolution	1366 x 768 @ 60Hz
Interface	4xUSB 2.0, Serial Ports 2xNative DB9 RS-232 Ethernet Port 1xLAN RJ45 (Gigabit), Additional Video Out 2nd VGA out, Audio Ports 1x3.5mm line out, 1x3.5mm line in, 1x 3.5mm mic in
Διαστάσεις	390 x 330 x 161mm με βάση



Elo 15E2

890€

Στην τιμή δε
συμπεριλαμβάνεται
το λειτουργικό

K-POS 9000 *(Fanless)*

Χαρακτηριστικά

Οθόνη	15" TFT LCD / LED Back-light Intel®
CPU	Intel® Celeron® J1900 (2M Cache, up to 2.42 GHz) Intel® Core™ i3 (7100U) 3M Cache, 1.60 GHz Intel® Core™ i7-7100U (4M Cache, up to 2.80 GHz)
Μνήμη	DDR3 SODIMM 4GB (up to 8GB by 2 x Slots)
HDD	(64GB/128GB)
O/S	Συμβατό με Windows 10
Ανάλυση	1024x768
USB θύρες	5 x USB 2.0 (Rear: 3 x USB, Side: 2 x USB), 1x USB 3.0
Σειριακές θύρες	4 x RS-232C (3 x Powered DSUB-9, 1 x RJ-45)
Ethernet θύρες	1 x Gigabit LAN
Extra θύρες	PS/2: 1 x Πληκτρολόγιο ή ποντίκι, VGA: 1xRGB, Ήχος: 2 θύρες (1xMic-in, 1xLine-out), Ηχείο: 1x1W. Προαιρετικά: Θύρα για ταμειακό συρτάρι: Serial trigger
Ρεύμα	DC-IN: External 60/72W Adapter/ Input AC 220V/50Hz, Output DC 12V/5A or 6A
Θερμοκρασία	Λειτουργία: -25°C με 65°C, Αποθήκευση: -35°C με 75°C
Διαστάσεις	341 x 345 x 209 mm
Βάρος	6.6 kg
Χρώματα	Διαθέσιμα χρώματα άσπρο & μαύρο



Fan-less

Intel® Celeron® J1900	980 €
Intel® Core™ i3-7100U	1.450 €
Intel® Core™ i7-7100U	1.700 €
Προαιρετικά	
Οθόνη πελάτη 2 γραμμή	120 €
Οθόνη πελάτη 9,7" TFT	235 €
Οθόνη πελάτη 15" TFT	330 €
MSR CARD READER	95 €

Στην τιμή δε συμπεριλαμβάνεται το λειτουργικό



W-POS 185 (Fanless)

Χαρακτηριστικά

Οθόνη	LCD:18.5" TFT LCD (250cd), LVDS Interface Touch: 15.6" (Capacitive 10 Point Multi Touch)
CPU	Intel Core i3 (Skylake)
Μνήμη	DDR4 4GB (up to 8GB, 1 slot)2.5" SATA 64GB
HDD	2.5" SATA-II 64GB SSD up to 128 GB SSD
O/S	Window POSReady7, Windows 10 IoT Entry
Ανάλυση	1366 x 768 (16:9)
USB Ports	6xUSB. Side: 4xUSB (2xUSB 2.0, 2xUSB 3.0). Front:2x USB 2.0
Serial Ports	4 x RS-232C (3 x Powered DSUB-9,1xRJ-11)/ COM1/4:0/5/12V by Jumper, COM2/3: 0/5/12V by BIOS select
Ethernet	1 x Gigabit LAN port
Ports	PS/2: 1 x πληκτρολόγιο ή ποντίκι/ Speaker: 1x1W/ VGA:1xVGA port/ Audio:1 ports (1 x Line-out)
Ρεύμα	Λειτουργία: 0°C με 60°C, Αποθήκευση:-20°C με 80°C
Διαστάσεις	406.5 x 319.6 x 310.3 mm
Βάρος	9.3kg



Fan-less

Στην τιμή δε συμπεριλαμβάνεται το λειτουργικό

15.6" Intel Core i3 LGA 1151	1.400 €
Προαιρετικά	
Dual Display: 9.7" TFT LCD (1024x768)/ CPU:VFD (20 columns x 2 lines)	
MSR: 1,2,3 Tracks Reading	
Εκτυπωτή 3 inch Built-in Printer	

POS VFD LD240 Customer Display

Χαρακτηριστικά

Οθόνη	Vacuum Fluorescent Display (Blue-green)
Num. of characters	40 (20 columns x 2 lines)
Character font	5 x 7 dot matrix
Character size	5.5 (H) x 9.2 (W) mm
Dot Size	(X x Y) 0.86 x 1.2 mm
Characters	9 characters
Panel Dimension	220 (W) x 50 (D) x 87 (H) mm
Pole Dimension	Per support length: 130 (L) x 34.5 (Dia) mm
Base Dimension	217 (W) x 106 (D) x 33 (H) mm
Viewing Angle	Max. 90 degrees
Horizontal Rotation	Max. 355 degrees
Weight	Approx. 980 grams
Interface	RS-232 (serial) / USB
Τιμή	120 €



Optimus Fan-less

Χαρακτηριστικά

Οθόνη	15" TFT LCD LED Backlight/ Touch: Projective Capacitive
CPU	Intel® Celeron® J1900 (2.42 GHz) Quad-Core Processor/ Fanless
Μνήμη	4GB Standard DDR3 1600 MHz Socket 1xSODIMM
HDD	M.2 SSD 64GB (Optional SSD 128GB/256GB)
Ο/S	Windows 7, Windows 10, Windows 10 IoT Entry
Ανάλυση	1024 x 768
USB Ports	6 x USB 2.0
Serial Port	4 x COM1~4 RJ-45, Full Signal with 5V/12V Power Output set BIOS)
Ethernet Ports	1 x Gigabit Ethernet, RJ-45
Πρόσθετες θύρες	1 x VGA (With Power Output), Ήχος: 1 x Line-out, Ηχείο: 1 x 1W
Power Supply	1 x (4 Pin Connector), 12V OUT(2nd Display Power)
Διαστάσεις/Βάρος	414 x 251 x 361mm / 8.4kg
Χρώματα	Διαθέσιμα χρώματα άσπρο & μαύρο



Στην τιμή δε συμπεριλαμβάνεται το λειτουργικό

Intel® Celeron® J1900 Capacitive touch	800 €
Προαιρετικά	
2η οθόνη: 9.7" TFT LCD(1024 x 768), 20x2	270 €
Line VFD.MSR: ISO II Track Reading	120 €



Z-POS 9000 (Fanless)

Χαρακτηριστικά

Οθόνη	15-inch TFT LCD (250cd), W / LED Back-light, LVDS Interface
CPU	Intel Celeron J1900 (2M Cache, up to 2.42 GHz)
Μνήμη	DDR3 SODIMM 2GB (up to 4GB by 2 x Slots)
HDD	2.5" SATA-II 320GB HDD & SSD(64GB/128GB)
O/S	POSReady2009 / POSReady7
Resolution	1024 x 768
Interface	6 x USB (Rear:4xUSB, Side:2xUSB), 4xRS-232C (3x Powered DSUB-9,1xRJ-45), 1xGigabit LAN, VGA:1xRGB/PS/2:1x Keyboard, 1xMouse/ Speaker: 1x W/Optional: Cash Drawer Port:Serial trigger
Power	External 60/72W Adapter/ Input AC 20V/50Hz, Output DC 12V/5A or 6A
MSR	ISO 1,2,3 Tracks Reading
SCR	EMV level 1, 2
2nd Display	15-inch TFT LCD (1024 x 768), W/LED Back-light (Touch or Non-Touch) 9.7-inch TFT LCD (1024 x 768), W/LED Back-light (Touch or Non-Touch) CDP: VFD (20 columns x 2 lines)
Διαστάσεις	389 x 206 x 322 mm
Βάρος	6.25kg



Fan-less

Intel® Celeron® J1900	980 €
Προαιρετικά	
Οθόνη πελάτη 2 γραμμή	120 €
Οθόνη πελάτη 9,7" TFT	235 €
MSR CARD READER	95 €

Στην τιμή δε συμπεριλαμβάνεται το λειτουργικό



P.O.S. Touch

P2C J-100



Χαρακτηριστικά

Οθόνη	15" TFT LCD Touch LED Backlight
CPU	Intel Celeron J1900(2.42GHz) Quad Core Processor (2M L2 Cache)
Μνήμη	4GB up to 8GB
HDD	SSD 64GB (Default) up to 128GB
O/S	Windows 7, Windows 10, Linux
Ανάλυση	1024 x 768
Interface	6xUSB 2.0, 1xmini USB type AB port, Serial Ports 4xCOM (3xDB9), 1xRJ50, Ethernet Ports 1x10/100/1000Mbps Base T Ethernet Πρόσθετες θύρες 1xVGA port/ 1x Cash Drawer RJ11 (12V)/ Audio Ports 1xMic-in/ 1xAudio-out
Ρεύμα	DC12V-5A Adaptor, 96VAC~250VAC, 47Hz ~ 66Hz 60watt.
Διαστάσεις	354 x 246 x 339mm
Βάρος	5.5 Kg
Χρώματα	Διαθέσιμα χρώματα μαύρο και ασημί

P2C-J100: Intel Celeron J1900 Fanless	1160 €
Προαιρετικά	
Οθόνη πελάτη 10" TFT	
MSR CARD READER ISO7811, All Track	



Στην τιμή δε συμπεριλαμβάνεται το λειτουργικό

P2C S-200



Χαρακτηριστικά

Οθόνη	15" WLED Backlight, Projected Capacitive Touch
CPU	Intel® Core™ i3-7100U/ Intel® Core™ i5-7200U Processor
Μνήμη	4GB, DDR4 2133MHz x 2 slot (Max 32GB, optional)
HDD	SATA III SSD 64GB (128GB / 256GB προαιρετικά)
O/S	Windows 7, Windows 10, Linux
Ανάλυση	1024 x 768
Interface	2xUSB 3.0, 4xUSB 2.0, 6xSerials (DB9x3, RJ50x2, RJ11x1) 1xLPT, Ethernet Ports Realtek RTL8111H, 1000M (on board), 1xAudio-out , 1xDisplayPort for Video, HDMI and Standard DVI, VGA monitor.
Ρεύμα	DC 12V/5A (AC 100V~240V, 60W)
Διαστάσεις	362 x 237 x 336 mm
Βάρος	5 Kg

P2C-J200: Intel® Core™ i3-7100U	1250 €
P2C-J200: Intel® Core™ i5-7200U	1400 €
Προαιρετικά	
2η οθόνη: LCD: 10" ή 15" LCD (USB Port x 1)	
Touch Type: 10" ή 15" LCD with Capacitive ouch (USB Port x 1)	
MSR CARD READER ISO / IEC7816 EMV Level	



Στην τιμή δε συμπεριλαμβάνεται το λειτουργικό

P2C J-200



Fan-less

Χαρακτηριστικά

Οθόνη	15" WLED Backligh, Projected Capacitive Touch
CPU	Intel® Celeron™ Quad-core Processor J1900 2.42GHz
Μνήμη	4GB, DDR3 (Max 8GB προαιρετικά)
HDD	SSD 64GB (Default) up to 128GB
O/S	Windows 7, Windows 10, Linux
Ανάλυση	1024 x 768
Interface	6xUSB 2.0 (Rear Top x 2, Rear Bottomx4), Serial Ports 6 (DB9x3, RJ50(RJ45)x2, RJ11x1), Ethernet Ports 1xRJ45 (Base-T 10/100/1000 Ethernet), 1x(LPT/DB25 on Rear Bottom), 1xAudio-out,/3.5mm (changeable for MIC). 1xDisplay Port (Included 1xUSB 2.0)
Ρεύμα	DC 12V/5A (AC 100V~240V, 60W)
Διαστάσεις	362 x 237 x 336 mm
Βάρος	5 Kg



P2C-J200: Intel Celeron J1900	950 €
Προαιρετικά	
Τύπος 2ης οθόνης: LCD 9,7 "ή 15"	
Τύπος 2ης οθόνης αφής: LCD 9,7 "ή 15"	
Τύπος VFD (20 χαρακτήρες x 2 γραμμές)	
MSR CARD READER ISO / IEC7816 EMV Level	

Στην τιμή δε συμπεριλαμβάνεται το λειτουργικό



T2 Lite *POS 15,6"*

Χαρακτηριστικά

Οθόνη αφής: G+G capacitive/ Ηχείο: 1.2W/ Κουμπι: Power button (lock screen), Volume +/- . Προαιρετικά: Camera, eSIM (επιλογή παρόχου χωρίς εγκατάσταση κάρτας SIM).

Οθόνη	15.6" FHD, 1920×1080
O/S	Android 7.1, SUNMI OS
CPU	Qualcomm Snapdragon octa-core processor
Μνήμη	12GB RAM, 16GB ROM
HDD	External Memory Card: Υποστηρίζει MicroSD (TF), μέχρι 64G
Interface	USB Type A port × 5, RJ11 serial port × 1, Ethernet RJ45 LAN port ×1, Wi-Fi 2.4G, IEEE 802.11 a/b/g/n. Bluetooth
Διαστάσεις	37.4cm × 33.8cm × 22.4cm
Power	INPUT: AC100~240V/1.7A, OUTPUT: DC24V/2.5A
Τιμή	450 €



T2 Lite *POS με οθόνη πελάτη*

Χαρακτηριστικά

Οθόνη αφής: G+G capacitive/ Speaker: 1.2W/ Button: Power button (lock screen), Volume +/- . Optional: Camera, eSIM (επιλογή οποιουδήποτε παρόχου χωρίς την εγκατάσταση κάρτας SIM).

Οθόνη	15.6" FHD, 1920×1080, Οθόνη πελάτη: 15.6" FHD, 1920×1080
O/S	Android 7.1, SUNMI OS
CPU	Qualcomm Snapdragon octa-core processor
Μνήμη	2GB RAM, 16GB ROM
HDD	External Memory Card: Υποστηρίζει MicroSD (TF), Μέχρι 64G
Interface	USB Type A port ×5, RJ11 serial port ×1, RJ45 LAN port ×1, Wi-Fi 2.4G, IEEE 802.11 a/b/g/n. Bluetooth 2.1/3.0/4.0, BLE
Διαστάσεις	37.4cm × 33.8cm × 22.4cm
Power	INPUT: AC100~240V/1.7A, OUTPUT: DC24V/2.5A
Τιμή	690 €



POS Power Bank

Χαρακτηριστικά

Χωρητικότητα	2500mAh/DC 18V (45Wh), 5000mAh/DC 18V (90Wh)
Χρόνος φόρτισης	12 ώρες για το T2 Lite (με μια μεγάλη και μια μικρή οθόνη), 15 ώρες για το T2 LITE (μονή οθόνη)
Άλλες λειτουργίες	UPS, φωτεινή ένδειξη φόρτισης/ εκφόρτισης, Ήχητική και φωτεινή ειδοποίηση χαμηλής μπαταρίας
Τιμή	140 €



M2 MAX *επαγγελματικό Tablet*

Χαρακτηριστικά

Νέο Tablet M2 MAX για επαγγελματική χρήση. Οθόνη FHD 10,1 Corning Gorilla, Glass 3 για αντοχή στις κρούσεις και τις γρατσουνιές.

Οθόνη	10.1" FHD, Capacitive multitouch
O/S	Android 9.0/ SUNMI OS
CPU	Kryo-260, octa-core 2.2GHz
Μνήμη	3GB RAM + 32GB ROM/ 4GB RAM + 64GB ROM
Ανάλυση	1920 x 1200
Τροφοδοσία	Power Adapter Input: AC 100~240V, Output: DC 5V/2AL. Battery: Μη αποσπώμενη μπαταρία lithium 3.85V/8360mAh
Διαστάσεις	245.6 x 164.4 x 9.9 mm/673 grams
Ports	1xType-C, υποστηρίζει OTG, 1xAudio jack.
Χαρακτηριστικά	<p>Προστασία: IP65, πτώση από 1.0m.</p> <p>Κάμερα: Front: 5MP FF, Rear: 13MP AF + Flashlight, υποστηρίζει αναγνώριση 1D/2D barcode.</p> <p>Αναγνώστης NFC Card: υποστηρίζει κάρτα Type A&B, Mifare card, Felica card; ISO/ICE 14443 και ISO15693</p> <p>GPS: υποστηρίζει AGPS. GPS/Glonass/ Beidou (Config 2)</p> <p>Αισθητήρας: βαρύτητας Gravity sensor, φωτός light sensor, προσανατολισμού compass, hall.</p> <p>Κουμπιά: 1xPower ενεργοποίηση, (κλειδωμα οθόνης), 2xVolume (+/-) έντασης</p>

TF701 4G LTE + Wifi, 4GB + 64GB: 640€

TF701 4G LTE + Wifi, 4GB + 64GB: 770€



Accessories



Scanner Handle Hand Strap

Support Newland 2D engine

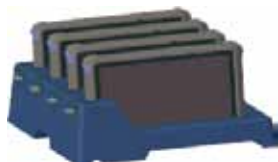

4-Slot Charging Base

Support up to 4 sets tablets charge together,
Support with/without rugged frame.

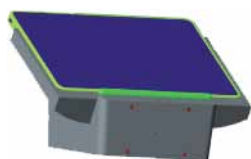

Cradle

Support extend USB2.0*2/RJ45*1/RJ11*1/RJ12*1
as a detachable desktop android POS.



Hand strap

Hold in one hand in daily use

V5PAD Tablet



Πολύ αξιόπιστο και λειτουργικό Tablet Touch POS με αναβαθμισμένες δυνατότητες και σύγχρονο σχεδιασμό. Ρυθμιζόμενο λουράκι χεριού, στεγανοποίηση IP54 με αντοχή στην σκόνη και στο νερό. Δυνατότητα αναβάθμισης με περιφερειακά συστήματα.

Χαρακτηριστικά

Οθόνη	10.1" TFT LCD / 1280 x 800 pixels/ φωτεινότητα: 300 cd/m2/ Οθόνη αφής Projected capacitive touch (10-point)
CPU	Intel Atom x5-Z8350 Quad Core 1.44 GHz (up to 1.92 GHz)
Μνήμη	4 GB DDR3L-RS RAM
HDD	64 GB eMMC
Ο/S	Win 10 IoT / 10 Pro
Ανάλυση	1280 x 800 pixels
Interface	USB: 1xUSB 2.0, 1xUSB 3.0 (micro B)/Docking Station:4x USB 2.0/WP Base: 2xUSB 2 Σειριακές θύρες: -Docking Station:2xDB9/WP Base: 1x DB9 Ethernet θύρες: Tablet: 802.11 b/g/n + Bluetooth 4.0/ Docking Station: 1 x RJ45 10/100/1000 Mbps/ WP Base: 1 x RJ45 10/100/1000 Mbps Πρόσθετες θύρες: AUDIO PORT. Tablet: 1 x 1 W built-in speaker 3.5 mm earphone jack/ SIM CARD/ SD CARD
Ρεύμα	5 V / 2 A USB charger, 12 V / 5 A external power adaptor, 24 V / 5 A external power adaptor.
Διαστάσεις	296x206x26mm
Βάρος	1.2 kg
Τιμή	1.250 €



tPOS Charger

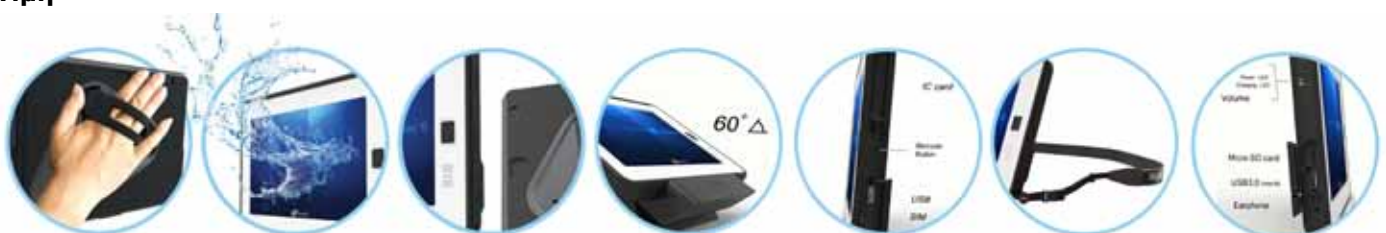

Ρυθμιζόμενο λουράκι χεριού

IP54 Αντοχή νερού/σκόνης

Ενσωματωμένα περιφερειακά

Με κλίση γωνίας 60°

IC Card/Barcode button/USB/SIM

Λουράκι λαιμού

Micro SD card USB3/Earphone/ Speaker



7" 2nd Touch Screen



TB85 Scalable and Rugged Mobility and Android 8.0 GMS

Χαρακτηριστικά

Display	8"colour LCD display, 1280x800 resolution Touch Panel with support for glove operation, Gorilla Glass 3
Keypad	8 Function Keys: Power key, volume +/-, return key, home key, menu key and 2 customisable keys. Keypad light supported
Power	Rechargeable and changeable 8200 mAh Li-ION battery RTC Battery: Real Time Clock Battery, Charging Time: Less than 4 hours, Battery approvals: UN 38.3, MSDS, IEC 62133, UL
Voice and Audio	High Sound Quality Audio PA, 3.5mm headphone jack
Expansion Slot	1x Micro SD , 1x Nano SIM
Sensors	Ambient light sensor with 1R, Hall sensor support for accessory, Acceleration sensor, Atmosphere pressure sensor
Τιμή	1.400€



2D scan module (with trigger buttons)

Scan engine	SE2707
Light Source	Red +/-625nm LED
Τιμή	340€



Rotatable hand-strap

Τιμή: 63€



Ethernet Cradle

Τιμή: 330€

WD100 Android 7.1 is a rugged 4" wearable computer provides convenient connectivity with the MS650 Bluetooth ring scanner

Χαρακτηριστικά

Display	WVGA (800 x 480 pixels); 4 in. diagonal; color LCD display
Touch panel	Multi-touch; fingertip (bare or gloved) input; capacitive stylus supported
Power	Main battery: Rechargeable 3.8 V, 2950mAh Li-ION pack RTC battery: Real time clock battery
Expansion Slot	MicroSD up to 32GB
SIM	1 Micro SIM slot
Keypad	On-screen keypad; two programmable function keys
Voice and Audio	Microphone, speaker and 3.5mm audio jack
Τιμή	1.200€





Elo 1517L *Desktop Touchmonitor*

Χαρακτηριστικά

Οθόνη	15" diagonal, Active matrix TFT LCD with LED backlighting
Aspect Ratio	4:3
Interface	VGA video interface, AccuTouch, USB & RS232 touch controller interface, Worldwide-version
Elo Technologies	Anti-Glare
Colors	16.7 million
Resolution	1024 x 768
Διαστάσεις	350 x 310 x 175mm με βάση
Χρώμα	Μαύρο
Bezer	565 €
No Bezer	620 €



Elo 2201L *Desktop Touchmonitor (wide)*

Χαρακτηριστικά

Οθόνη	22", Active matrix TFT LCD with LED backlighting
Aspect Ratio	16:9
LCD	Active matrix TFT LCD with LED backlighting
Technologies	16.7 million
Colors	1920 x 1080
Resolution	551 x 392 x 193mm
Διαστάσεις	
Τιμή Elo 2201L	
Τιμή Elo 2401LM	630 €



Elo 2401LM

Elo 3243L *Touchscreen*

Χαρακτηριστικά

Active Display Area	698.4x392.9 mm (HxV)
Dimensions	IR model: 762.8 x 457.3 x 61.6mm (LxHxD) PCAP model: 762.8 x 457.3 x 50.5mm (LxHxD)
LCD Technologies	Active matrix TFT LCD
Form Factor	Interactive Digital Signage
Diagonal Size	80.01 cm
Available I/O Ports	Input: AC power input, USB type B (for Touch), VGA, 2x HDMI, GPIO, DisplayPort, Audio Line in Output: Audio Headphones out, RJ45 (for optional OSD remote)
Resolution	1920 x 1080 @ 60hz
Display Colors	8 Bit
Τιμή	1950 €



Οθόνες Αφής (Touch)

RM-150



Χαρακτηριστικά

Display Type	LED
Size	15"
Brightness	250 cd/m2
Display Area	340(W)x228(H)mm
Resolution	1024 x 768
Contrast Ratio	300-400:1
Touch Panel	5-wire Resistive Touch Panel
Input Connector	D-SUB 15 PIN Female/24 PIN DVI
Power Supply	12V/3A External Power Adapter
Dimension	380x302x216mm (WxHxD)
Τιμή	380 €



ICS 150 II



Χαρακτηριστικά

Display Type	LED
Size	15"
Resolution	1024x768mm
Dimension	
Τιμή	250 €

ICS WF1510C



Wall
mount



Display type	15" LCD Panel Type
Touch Screen	TFT LCD panel Capacitive Touch screen 5 Point Resistive Touchscreen Display
Resolution	1024x768
Viewing Angle	60° Horizontal, 160° Vertical
Ports	DC IN, USB Port for touch screen
Power Supply	AC100-240V, DC 12V- 3A
Dimensions	374x288x50mm (LxWxD)
Τιμή	250 €

AMON 15PS TOUCH MONITOR



Οθόνη	15" LCD
Touch Screen	Τεχνολογία οθόνης επαφής Resistive
Ανάλυση	1024x768
	Αντοχή στο κατάβρεγμα από νερό και την σκόνη IP43
	Γωνία 270° με περιστρεφόμενη βάση
Τιμή	550 €

Οθόνες Αφής (Touch)



Wall
mount

ICS WF1710C

Display type	17" LCD Panel Type
Touch Screen	TFT LCD panel Capacitive Touch screen 5 Point Resistive Touchscreen Display
Resolution	1280x1024
Viewing Angle	60° Horizontal, 160° Vertical
Ports	DC IN USB Port for touch screen
Power Supply	AC100-240V, DC 12V- 3A
Dimensions	380x320x50mm (LxWxD)
Τιμή	280 €

ICS PHISTEK LCD 10,4" VGA



Display type	10.4" diagonal TFT active matrix with LED backlight 5 wires Resistive touch (P104VR) Projected capacitive touch panel (P104VP)
Resolution	800x600 Support up to or 1024x768@60Hz
LCD Viewing Angle	150°(H) / 110°(V)
Power consumption	6W
Weight	1320g (net)
Dimension	299.4x214.1x139.9mm (WxHxD)
Τιμή	285€

ICS PHISTEK LCD 8" VGA

Χαρακτηριστικά



Display type	8" diagonal TFT active matrix with LED backlight
Resolution	800x600 Support up to or 1024x768@60Hz
LCD Viewing Angle	140°(H) / 125°(V)
Power consumption	6W
Weight	1.1 kgs (w/standard base)
Dimension	200.5x203.8x140 mm(WxHxD)
Τιμή	230 €

ICS WF215 οθόνη αφής



Wall
mount

Οθόνη αφής 21,5" με τεχνολογία PCAP 10 σημείων που μπορεί να ανταποκριθεί σε δύσκολες συνθήκες περιβάλλοντος με πολύ χαμηλές ή υψηλές θερμοκρασίες. **Βιομηχανικών προδιαγραφών και δυνατοτήτων, περιλαμβάνει μεταλλική βάση αλλά μπορεί να τοποθετηθεί και σε τοίχο.** Συνδεσιμότητα HDMI, VGA, USB interface.

Χαρακτηριστικά

Οθόνη	21.5" TFT-LCD 5-wire resistive touch/10-points Pcap touch
Ανάλυση	1920x1080/60HZ
Συνδεσιμότητα	Αναλογικό RGB, VGA για βίντεο, USB (ή RS232) για αφής
Φωτεινότητα	450cd/m2
Απεικόνιση	16:9
Ρεύμα οθόνης	External Power Supply:100 to 240V (DC 12V)
Θερμοκρασία	-10°C με 60°C
Χρόνος απόκρισης	5ms
Τιμή	400€



ICS WF970 οθόνη πελάτου



Wall
mount

Ιδανική για όλες τις επιχειρήσεις με ιδιαίτερη αντοχή λειτουργίας σε χαμηλές θερμοκρασίες στους -20°C. Συνδεσιμότητα HDMI, VGA, USB interface. **Διαθέτει βάση και μπορεί να τοποθετηθεί και στον τοίχο.** Ιδανική για καταστήματα λιανικής πώλησης, εστίασης, ιατρικά και διαγνωστικά κέντρα καθώς και δημόσιες υπηρεσίες.

Χαρακτηριστικά

Οθόνη	9.7" LCD τεχνολογία IPS
Ανάλυση	1024x768
Συνδεσιμότητα	Standard VGA
Φωτεινότητα	450cd/m2
Απεικόνιση	4:3
Θερμοκρασία	-20°C με 45°C
Χρόνος απόκρισης	8ms
Αναλογία αντίθεσης	800: 1
Οπτική Γωνία	120° (οριζόντια), 45° (κατακόρυφη)
Βάρος	2Kg
Τιμή	170€



Οθόνες Πελάτη LCD

Οθόνες ΡΗΙΣΤΕΚ ΤFT



	LCD 8" VGA	LCD 10,4" VGA
Οθόνη	8"LCD, 170,4 x 127,8mm	10,4"LCD, 211,2 x 158,4 mm
Ανάλυση	800 x 600	800 x 600
Βάρος	780g (Net)	1,12Kg (Net)
Διαστάσεις	199,7(Π) x 130(M) x 197(Y)	239,6(Π)x159,8(M)x 227,6(Y)
Χρώματα	Μαυρό & λευκό	Μαύρο
Τιμή	195 €	280 €

PD700-I



	LCD 7" USB	LCD 10"
Οθόνη	7"LCD wide	10"LCD,
Ανάλυση	800x480	
Interface	USB	
Τροφοδοσία	only USB 5V	
Διαστάσεις	154(H)x86(V)mm (16:9)	
Τιμή		



MS-5145 Eclipse 1D
(USB-PS2-RS-232)

120 €

ΒΑΣΗ ΣΤΗΡΙΞΗΣ

+ 20 €



MS-9540 Voyager 1D
(USB-PS2-RS-232)

190 €



MS-1250 Voyager
(USB-PS2-RS232)

140 €

ΒΑΣΗ ΣΤΗΡΙΞΗΣ

+ 15 €



MS-1202 Voyager Bluetooth Ασύρματο 1D
(USB-PS2-RS232)

345 €

Scanner 2 Δέσμης



MS-1900 XENON 2D
(USB-PS2-RS232)

335 €

ΒΑΣΗ ΣΤΗΡΙΞΗΣ

+ 15 €



Πολλαπλής κατεύθυνσης 1 Δέσμης



MS-3780 FUSION 1D (περιλαμβάνεται βάση)
(USB-PS2-RS-232)

335 €



MS-3580 QUANTUM 1D
(USB-PS2-RS232)

335 €



MS-7180 ORBIT 1D
(USB-PS2-RS232)

365 €

Scanner Πολλαπλής κατεύθυνσης



MS7580 InVista με όλα τα Interfaces 1D

430 €

MS7580 InVista με όλα τα Interfaces 1D+ PDF

495 €

MS7580 InVista με όλα τα Interfaces 1D+ PDF+ 2 D

510 €

MS7580 InVista με όλα τα Interfaces 1D+ PDF+ 2 D+ OCR

530 €



Honeywell Orbit 7190g

1D, 2D, kit (USB), black presentation scanner, retail, 1D, laser, omnidirectional, 2D, imager, 1120 scans/sec., incl.: cable (USB, straight, 3 m), desk-/wall holder, colour: black

270 €

Scanner Πολλαπλής κατεύθυνσης πάγκου



MS7625 1D

550 €

Stainless Steel Top, Standard Glass, με όλα τα Interfaces

MS7625 1D

600 €

Stainless Steel Top, Everscan Glass, με όλα τα Interfaces



MK 2422 1D Scanner, Sapphire

1190 €

Scanner Imager Scans 1D,2D & PDF417 barcodes

on paper, mobile phones and computer displays



DS-9208 1D, 2D

290 €

Scans 1D, 2D and PDF417 bar codes on paper, mobile phones and computer displays. Scan virtually any bar code on any medium; supports the technology your customers are embracing - mobile bar codes

Διαστάσεις: 14(H) x 8,21(W) x 8,00(D)cm

Βάρος: 269 gr





QuickScan™ Lite QW2100 LITE
(USB,PS-2)

150 €

ΜΕ ΒΑΣΗ



HERON D130
(USB,RS-232,PS-2)

165 €



Gryphon GD-4130 IMAGER 1D
(USB,RS-232,PS-2)

195 €



Gryphon D-432 PLUS
(USB,RS-232,PS-2)

360 €



Gryphon GBT-4400 2D KIT BLUETOOTH
(USB,RS-232,PS-2)

830 €



Gryphon GBT-4100 KIT
(USB,RS-232,PS-2)

680 €



DATALOGIC GPS-4421 1D, 2D με βάση

320 €

- διαβάζει ταυτόχρονα δύο barcode
- διαβάζει όλα τα barcode και από οθόνη κινητού, tablet και οθόνη υπολογιστή.



DATALOGIC QD-2430, 1D, 2D με βάση

295 €

- διαβάζει ταυτόχρονα δύο barcode
- διαβάζει όλα τα barcode και από οθόνη κινητού, tablet και οθόνη υπολογιστή.



Magellan 1100 I 1D
(USB,RS-232,PS-2)

420 €



Magellan 1100 I 2D
(USB,RS-232,PS-2)

695 €



Magellan 2200 VS 1D
(USB,RS-232,PS-2)

490 €



Magellan 2300 HS 1D
(USB,RS-232,PS-2)

600 €



Magellan 3200 HS 2D
(USB,RS-232,PS-2)

550 €



Magellan 3300 HS 2D
(USB,RS-232,PS-2)

310 €



Cobalto CO5300 1D
(USB,RS-232,PS-2)



Scanner βιομηχανικής χρήσης



Powerscan 7000 2D Imager Ylk/Blk, HD
(USB,RS-232,PS-2)

520 €



Powerscan 7000 2D Imager Ylk/Blk, HD Kit Me Bluetooth
(USB,RS-232,PS-2)

860 €



MS 837

Χαρακτηριστικά

Ανάγνωση	1D
Connectivity:	USB καλώδιο
Dimension:	153mm x 70mm x 110mm
Weight:	120g (without cable)
Drop test to concrete:	1 meter
Approvals:	CE, FCC, BSMI3800mAh (minimum)
Τιμή	110 €



MS 338 *Affordable 2D imager & hand-free stand included* **WIRED SCANNER**

Χαρακτηριστικά

Ανάγνωση	2D
Connectivity:	USB καλώδιο
Dimension	178mm x 69mm x 82mm
Weight	146g (χωρίς καλώδιο)
Supports	1D or 2D barcodes: including GS1 Data barcode
Scanning modes	Multiple scanning modes (Handheld & presentation mode)
Τιμή	150 € with USB-cable, hand-free stand



MS 852 PLUS *Powerful 2D Imager with OCR, DPM and Dotcode Reading*-WIRED SCANNER

Χαρακτηριστικά

Sensor	1280 x 800 global shutter
Interface	USB RS232, Support most 1D/2D barcode on mobile screens, even damaged or poorly printed barcodes
Dimension	87.8 L x 71.6 W x 177.7 H (mm)
Weight	165g (χωρίς καλώδιο)
Trigger Switch	Life 10 million times
Ultra-rugged design	IP42 and 2.1m drop spec
Τιμή	315 € (Stand Is Not Included)



PS 800 *2D High performance on-counter imager, High performance on-counter imager*

Χαρακτηριστικά

Ανάγνωση	2D imager, Reads digital barcodes displayed on the screen of a mobile phone, tablet or computer (incl. QR code)
Ανάλυση	1280 x 800 pixels
Interface	USB/HID (USB/SPP, OPOS*)
Dimension	93 mm x 95 mm x 157 mm
Weight	287g (χωρίς καλώδιο)
Ultra-rugged design	Rugged and durable design with IP50 and 1.5m drops
Τιμή	185 €

MS 912

Advanced Pocket imager, Bluetooth / 1D



Χαρακτηριστικά

Διάσταση	20 x 30 x 72mm
Βάρος	30,2g
Μέγεθος μνήμης	2MB (20.000 barcodes) για το MS 912 Memory
Τιμή MS 912	200 €
Τιμή MS 912 Memory	245€

MS 912

Πολύ μικρό σε μέγεθος διαβάζει όλα τα 1D barcode και τα στέλνει σε συσκευές με **Bluetooth**. Η συσκευή μπορεί να είναι laptop, tablet, κινητό τηλέφωνο με λειτουργικά windows, android και iOS της Apple. Η μέγιστη απόσταση που μπορεί να στείλει **ασύρματα** τα δεδομένα είναι **τα 10 μέτρα**.

MS 912 Memory παρέχει πρόσθετη υποστήριξη για την αποθήκευση δεδομένων σε μια κατάσταση buffer όταν η συσκευή σας βγαίνει εκτός εμβέλειας. Εξοπλισμένο με **2MB μνήμης**, που ισοδυναμεί με 20.000 σκαναρίσματα.

MS632 2D

Wireless Ring Scanner



Χαρακτηριστικά

Διάσταση	66 x 44 x 24 mm (H x W x D)
Βάρος	65 g
Μπαταρία	1000 mAh
Bluetooth	Bluetooth 4.0 HID/SPP
Wireless	2.4 GHz receiver
2D Resolution	640 x 480 pixels
Τιμή	250 €

AUTOID

Ring Scanner



Χαρακτηριστικά

CPU	MSP430
Operating System	Android, IOS, Windows
RAM/ROM	2MB, built to store 100000 data
Interface	Micro USB, USB 2.0, supports charging & data transmission
Battery performance	Continue to work: more than 10 hours Standby: more than 500 hours
Dimension	47(length)x37(width)x39mm(thickness)
Weight	48g (with standard battery)
Sealing level rate	IP64
Τιμή	250 €

NLS-HR1550



Χαρακτηριστικά



Λειτουργία ανάγνωσης	1D
Βάθος / Πλάτος πεδίου	EAN13 (13mil)-31.5-465.5mm / Οριζόντια: 42°
Ρυθμός σάρωσης	300 scans per second
Ανάλυση	
Συνδέσεις scanner	RS-232, USB
Διαστάσεις	113.5×73×159mm, Λαβή: 195×82.5×47mm
Βάρος	210g (με μπαταρία) Λαβή:150g
Στεγανοποίηση	IP54 / Αντοχή πτώσης από 1.83 m.
Σύμβολα	Code 128, EAN-13, EAN-8, Code39, UPC-A, UPC-E, Codabar, Interleaved 2 of 5, ISBN, Code 93, UCC/EAN-128, GS1 Databar, PDF417, MicroPDF417, etc.
Τιμή	220 €

LI 4278



Χαρακτηριστικά



Λειτουργία ανάγνωσης	1D
Βάθος πεδίου	10.2-25.4/ 7.6-33 / 3.8-48.3 / 2.5-78.7 / 2.5-106.7 / 7.6-140 cm
Πλάτος πεδίου	3, 4, 5, 7.5, 13 mil (100% UPC-A), 20 mil, 26 mil (200% UPC-A)
Ρυθμός σάρωσης	547 scans per second
Ανάλυση	10.2-25.4 cm
Συνδέσεις scanner	RS232, RS485 (IBM), USB, Keyboard Wedge
Διαστάσεις	9.8 cm x 7 cm x 18.6 cm
Βάρος	224 grams
Στεγανοποίηση	IP53 / 100 drops στα 1.5 m/ Αντοχή από 1.8 m.
Σύμβολα	UPC/EAN: UPC-A, UPC-E, UPC-E1, EAN-8/JAN 8, EAN-13/JAN 13, Bookland EAN, Bookland ISBN, etc.
Τιμή	290 € με βάση

LI-2208



Χαρακτηριστικά



Λειτουργία ανάγνωσης	1D
Βάθος πεδίου	10.2-25.4/7.6-33/ 3.8-48.3/ 2.5-78.7/12.5-106.7/7.6-140 cm
Πλάτος πεδίου	3, 4, 5, 7.5, 13 mil (100% UPC-A)/ 20 mil/ 26 mil (200% UPC-A)
Ρυθμός σάρωσης	547 scans per second
Ανάλυση	3 mil
Συνδέσεις scanner	USB, RS232, Keyboard Wedge and IBM RS485
Διαστάσεις	16 cm x 6.7 cm x 9.9 cm
Βάρος	140 grams
Στεγανοποίηση	IP42 / Πτώσεις: 100 / 1.5. Αντοχή από 1.8 m.
Σύμβολα	UPC/EAN: UPC-A, UPC-E, UPC-E1, EAN-8, EAN-13 Bookland, Bookland ISBN Format, EAN Code 128, etc.
Τιμή	120€

DS 4308



Χαρακτηριστικά

Λειτουργία ανάγνωσης	2D
Βάθος / Πλάτος πεδίου	Code 39, PDF, UPC, Data Matrix, QR 10.0 & 20.0
Ανάλυση	SR: Code 39 4mil, UPC 60% 7.8mil, PDF417 5mil, Datamatrix 7.5mil, HD: Code 39 3mil, UPC 7.8 mil, PDF417 4mil, Datamatrix 5mil
Συνδέσεις scanner	USB, RS232, Keyboard Wedge, RS485, SSI
Διαστάσεις/Βάρος	6.5 cm x 9.8 cm x 6.7 cm / 162 g
Στεγανοποίηση	IP42 / Αντοχή πτώσης από 1.83 m.
Σύμβολα	1-D: UPC/EAN, UPC/EAN, Bookland EAN, ISSN, UCC Coupon Extended Code, Code 128, SBT 128, etc.
Τιμή	195 €

DS 9208



Χαρακτηριστικά

Λειτουργία ανάγνωσης	1D & 2D
Βάθος πεδίου	UPC/EAN, PC/EAN, PDF, Datamatrix
Πλάτος πεδίου	46° Οριζόντια x 29.5° Κάθετα
Ρυθμός σάρωσης	2.3 m per second
Ανάλυση	Code 39 , UPC ,PDF, Datamatrix ,QR Code
Συνδέσεις scanner	USB, RS-232, RS-485, Keyboard Wedge
Διαστάσεις	14.0 cm x 8.21 cm x 8.0 cm
Βάρος	269 g
Στεγανοποίηση	IP50
Σύμβολα	UPC/EAN: UPC-A, UPC-E, UPC-E1, EAN-8/JAN 8, EAN-13/JAN 13, Bookland EAN, Bookland ISBN, etc.
Τιμή	220 €

LS-2208

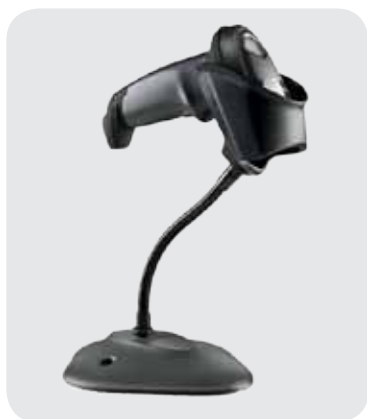

Χαρακτηριστικά

Λειτουργία ανάγνωσης	1D
Βάθος πεδίου	Γωνία σάρωσης: 35°/Σμίκρυνση: ±10°/ Διάτρηση: ± 65°
Πλάτος πεδίου	Code 39 , UPC
Ρυθμός σάρωσης	100 scans/ δευτερόλεπτο
Ανάλυση	Code 39: 3.0 mil minimum
Συνδέσεις scanner	USB, RS232, Keyboard Wedge, TGCS46XX over RS485
Διαστάσεις	15.2 cm. x 6.4 cm. x 8.5 cm
Βάρος	150.0 g
Στεγανοποίηση	IP30 / Αντοχή σε πτώσεις: 1.5m σε σκληρή επιφάνεια
Σύμβολα	Code 39, Code 128, Code 93, Codabar/NW7, Code 11, MSI Plessey, UPC/EAN, I 2 of 5, etc.
Τιμή	100€

SG 600/BT



Χαρακτηριστικά

Λειτουργία ανάγνωσης	1D
Βάθος πεδίου	500mm@20mil/ 0.5mm, PCS90%, Code39
Πλάτος πεδίου	50cm (20mil/0.5mm@code39 pcs90%)
Ρυθμός σάρωσης	500 scans per second
Ανάλυση	4mil/0.1mm@PCS90%
Συνδέσεις scanner	SPP & HID για Bluetooth V2.1 compatible mobile
Διαστάσεις	71.13 x 62.61 x 169.27 mm
Βάρος	110g
Στεγανοποίηση	IP42
Σύμβολα	All UPC/EAN/JAN, EAN128 Code, Code 39, Code 39 etc
Μπαταρία	Li-Ion 3.7V/2600 mAh / Χρόνος φόρτισης: 5 ώρες
Τιμή	280 € με βάση

SG 700



Χαρακτηριστικά

Λειτουργία ανάγνωσης	1D
Βάθος πεδίου	500mm@20mil/0.5mm, PCS90%
Πλάτος πεδίου	Code 39,10mil/0.25mm, PCS 90%
Ρυθμός σάρωσης	500 scans per second
Ανάλυση	4mil/0.1mm@PCS90%
Συνδέσεις scanner	Bluetooth V2.1 Class EDR
Διαστάσεις	75 x 71.73 x 177.96 mm
Βάρος	214.6g (με μπαταρία)
Στεγανοποίηση	IP54
Σύμβολα	All UPC/EAN/JAN, EAN128 Code, Code 39, Code 39 etc.
Μπαταρία	Li-Ion 3.7V/2600 mAh/ Χρόνος φόρτισης: 5 ώρες
Τιμή	125 € με βάση

SD 380



Χαρακτηριστικά

Λειτουργία ανάγνωσης	1D
Βάθος πεδίου	200 mm
Πλάτος πεδίου	40 mm @ Contact, 10mil/0.25mm, PCS90%
Ρυθμός σάρωσης	100 scans per second ±10%
Ανάλυση	4mil/0.1mm@PCS90%,Code39
Συνδέσεις scanner	USB / RS-232 / Keyboard Wedge.
Διαστάσεις	65.01mm x 168.01mm x 54.92mm
Βάρος	90g/ καλώδιο 60g
Στεγανοποίηση	IP41
Σύμβολα	All UPC/EAN/JAN/ EAN128 Code/ Code39/ Code39, etc.
Τιμή	

LG 610 handheld Laser Scanner**Χαρακτηριστικά**

Λειτουργία ανάγνωσης	1D
Βάθος πεδίου	300 mm@20mil/0.5mm, PCS90%
Πλάτος πεδίου	Code 39, 10mil/0.25mm, PCS 90%
Ρυθμός σάρωσης	50 scans per second ± 10%
Ανάλυση	4mil/0.1mm@ PCS90%
Συνδέσεις scanner	Keyboard wedge/RS-232/USB (HID or virtual comport)
Διαστάσεις	71.13 x 62.61 x 169.27 mm
Βάρος	123g (χωρίς το καλώδιο)
Στεγανοποίηση	IP42
Σύμβολα	Αυτόματη αναγνώριση όλων των προτύπων 1D bar codes
Μπαταρία	Li-Ion 3.7V/2600 mAh/ Χρόνος φόρτισης: 5 ώρες
Τιμή	120 € με βάση

LIBRA L-7080i όρθιο πολυδεσμικό**Χαρακτηριστικά**

Λειτουργία ανάγνωσης	1D, 2D
Βάθος πεδίου	Up to 300mm@20 mil/0.5mm, PCS90%
Πλάτος πεδίου	Field of View 40° horizontal, 25° vertical
Ρυθμός σάρωσης	120 scans/second in 1D mode, 60 images/sec. in 2D mode
Ανάλυση	1D 4mil/0.1mm, 2D 5mil/0.127mm
Συνδέσεις scanner	USB, RS232
Διαστάσεις	94(W) x 161.51(H) x 97.71(L)mm
Βάρος	325g
Στεγανοποίηση	IP42
Σύμβολα	2D bar codes, include GS1 databar-Omnidirectional, Expanded and Limited codes
Τιμή	245 €

NOVA N-4060 όρθιο**Χαρακτηριστικά**

Λειτουργία ανάγνωσης	1D
Βάθος πεδίου	Up to 250 mm@13 mil/0.33mm, PCS 90%
Πλάτος πεδίου	7 directions scan field, 24 lines
Ρυθμός σάρωσης	2,400 scans per second
Ανάλυση	5mil / 0.127mm
Συνδέσεις scanner	RS-232, USB(USB HID or Virtual COM port)
Διαστάσεις	152.02(W) x 152.07(H) x 90.22(L) mm,
Βάρος	690g
Σύμβολα	Automatically discriminates major standard 1D barcodes, include GS1 databar - Omnidirectional, Expanded & Limited
Τιμή	280 €

SD 700 *handheld Linear Imager Scanner*

SCANTECH ID
a Champtek company

Χαρακτηριστικά



Λειτουργία ανάγνωσης	1D
Βάθος πεδίου	Up to 100mm@20mil,PCS90%,Code39
Πλάτος πεδίου	80 mm at window
Ρυθμός σάρωσης	200 scans per second ±10%
Ανάλυση	3mil /0.076mm@PCS90%
Συνδέσεις scanner	USB / RS-232 / Keyboard Wedge
Διαστάσεις	79 x 45 x 157 mm
Βάρος	85g
Σύμβολα	Αυτόματη αναγνώριση όλων των προτύπων 1D bar codes, GS1 databar, Expanded and Limited
Τιμή	78 € χωρίς βάση

MB 300 *Pocket scanner με οθόνη, Bluetooth/Android, Windows και iOS σύστημα*

Χαρακτηριστικά



Το μικρό συμπαγές σχήμα του MB300 και το περίβλημα είναι σχεδιασμένο με IP54 βαθμολογία που εμποδίζει το νερό και τη σκόνη και 1,5 μέτρο αντοχή σε πτώση.

Επιπλέον, μπορεί εύκολα να συνδεθεί με τις περισσότερες φορητές συσκευές μέσω τεχνολογίας Bluetooth για Android, Windows και iOS σύστημα.

Τα σαρωμένα δεδομένα μπορούν να μεταφερθούν άμεσα στα αντίστοιχα προγράμματα εφαρμογής ή αποθηκεύονται στην ενσωματωμένη μνήμη.

Προσφέρει ανώτερη αποκωδικοποίηση σε ταχύτητα ανάγνωσης έως και 500 σαρώσεις ανά δευτερόλεπτο και μέχρι 250 χιλιοστά βάθος ανάγνωση για την πλειοψηφία των 1D barcodes.

Ο σαρωτής έχει ενσωματωμένο ένα μεγάλο μέγεθος μνήμης 8M byte για την αποθήκευση των δεδομένων του χρήστη που μπορεί να εξοικονομήσει πάνω από 100.000 είδη των 30 byte δεδομένων barcode.



U2 Sunmi



Χαρακτηριστικά

Λειτουργία ανάγνωσης	1D/2D
Βάθος πεδίου	EAN13 (13mil) 55mm-300mm/ QR CODE (15mil) 35mm-190mm
Ανάλυση	≥3mil
Συνδέσεις scanner	USB 2.0 TypeA male connector
Διαστάσεις	16cm×9.5cm×7.1cm
Σύμβολα	1D: Code128, UCC/EAN-128, AIM128, EAN-8, EAN-13, ISBN/ISSN, UPC-E, UPC-A, Interleaved 2 of 5, etc.
Επιπλέον χαρακτηριστικά	Υποστηρίζει Windows/iOS/Android/Linux. LED indicator/buzzer
Τιμή	70 €

Optional: Διατίθεται αντιολισθητική μεγάλη βάση για σταθερή και ασφαλή χρήση. Αποσπώμενη, με εύκολη αποθήκευση ή μεταφορά.



Blink Sunmi

Τεχνολογία νέας γενιάς με προηγμένο design. Το Sunmi Blink Scanner διαθέτει εργονομική γωνία σάρωσης 45°, περιβλήμα με υφή κράματος αλουμινίου και δύο διακριτικά πορτοκαλί πλαίσια. Δυνατότητα παραμετροποίησης σύμφωνα με τις εκάστοτε ανάγκες και προσαρμογή κάμερας προαιρετικά. Αισθητήρας με φως για ένδειξη κατά την σάρωση καθώς και αισθητήρας με ηχητική ανταπόκριση κατά την διάρκεια της πληρωμής.

Χαρακτηριστικά

Λειτουργία ανάγνωσης	2D>10mil
Βάθος πεδίου	Code Scanning Window: 7.5cm × 7.5cm
Πλάτος πεδίου	γωνία σάρωσης 45°
Ανάλυση	QR code>10mil
Συνδέσεις scanner	USB male with 1.5 meter line
Διαστάσεις	9.7cm × 9cm × 10cm
Σύμβολα	QR code, Code 128 (1D code)
Επιπλέον χαρακτηριστικά	Υποστηρίζει Windows/iOS/Android/Linux <i>Ειδοποιήσεις:</i> LED indicator/buzzer <i>Σε αναμονή:</i> λιγότερο από 1mA <i>Σε λειτουργία:</i> λιγότερο από 190mA <i>Θερμοκρασία λειτουργίας:</i> -10°C~55°C <i>Αποθήκευσης:</i> -40°C~70°C <i>Υγρασία:</i> 5%~95%. <i>Ρεύμα:</i> 5V + 0.5A
Τιμή	70 €



SK 40

Χαρακτηριστικά

Processor	Super RISC Processor 400MHz
Memory Flash	256MB expandable with USB flash drive & SD card
Memory RAM	128MB
Dimensions	193(W) x 176(H) x 85(L) mm
Weight	900gr
Display Size	4.3" diagonal
Resolution	480 x 272 pixels (65,535 colours)
Touch Screen	N/A
Graphics Supported	PNG, JPEG, GIF, BMP
Audio Supported	WAV, WMA, MP3
Video Supported	MPEG-4, H.264
Audio Ports	High Definition Stereo (16-bit PCM 44.1 KHz)
Speakers	Loudspeakers for superior audio performance
Interface	SD Card Slot, USB 2.0, 1 LAN port 10/100 Mb, RS232 (+5V DC Power)
Wired LAN	Ethernet:100MB Base-TX/10MB Base-T (802.3) standard on board, 2 network LED indicators in the LAN connector
Wireless LAN	802.11 B/G/N 2.4 GHz(Optional)
Scanner possibilities	1D Omni Directional Laser Scanner / 2D Imager Selectable



SK 50

Χαρακτηριστικά

Processor	Super RISC Processor 400MHz
Memory Flash	256MB expandable with USB flash drive & SD card
Memory RAM	128MB
Dimensions	193(W) x 176(H) x 85(L) mm
Weight	900gr
Display Size	5.7" diagonal
Resolution	640 x 480 pixels (65,535 colours)
Touch Screen	Resistive type
Graphics Supported	PNG, JPEG, GIF, BMP
Audio Supported	WAV, WMA, MP3
Video Supported	MPEG-4, H.264
Audio Ports	High Definition Stereo (16-bit PCM 44.1 KHz)
Speakers	Loudspeakers for superior audio performance
Interface	1 SD Card Slot, USB 2.0 2, 1 LAN port 10/100 Mb, RS232 1 (+5V DC Power)
Wired LAN	Ethernet: 100MB Base-TX/10MB Base-T (802.3) standard on board, Two network LED indicators in the LAN connector
Wireless LAN	802.11 B/G/N 2.4 GHz(Optional)
Scanner possibilities	1D Omni Directional Laser Scanner / 2D Imager Selectable



Price checker

SG-15 COLOUR

SCANTECH ID
a Champtek company

Χαρακτηριστικά

Display	3.5" diagonal
Resolution	320x240 pixels (16 million colours for high quality displaying)
Mem. Flash	2GB
RAM	512MB
Dimensions	(WxHxL) 131 x 1182 x 95mm
Graphics	PNG, JPEG, GIF, BMP
Speaker	1 Speaker
Data Ports	1 USB 2.0 & LAN port 10/100 MB
Scanning	Selectable 1D Omni Laser Scanner/2D Imager/CCD Single Line
Τιμή	420 € Μονής Δέσμης - 680 € Πολυδεσμικό



Nquire 1000 Customer Information Terminal / Micro Kiosk / POS System

Χαρακτηριστικά

Display	10.1" WXGA, 1280*800 TFT LCD display/5 points Capacitive Touch
SOC:	RK3188T, Quad Core Cortex-A9; up to 1.6GHz Mali-400 MP4 GPU, up to 600MHz
O/S:	Android 5.1 / Adobe Flash 11
Memory:	2GB DDR3/8 GB eMMC/SD Card slot
Dimensions:	252x178x24mm
Weight:	594 gr, main body only, without power adapter and metal bracket
Barcode	1D Barcodes: Code128, EAN-13, EAN-8, Code39, UPC-A, UPC-E, Codabar, Interleaved 2 of 5, ITF-6, ITF-14, ISBN, Code 93, UCC/EAN-128,GS1 Databar, GS1Composite Code, Matrix 2of5, Code11, Industrial 25, Standard 25, Plessey, MSI-Plessey.
Scanning:	2D Barcodes: PDF417, QR Code, Data Matrix, Chinese Sensible Code, Aztec Code, Maxicode, MicroPDF417
Connectivity:	Wifi: 802.11 b/g/n • Bluetooth: BT 4.0 • LAN: RJ45 Ethernet, 10/100 BaseT/POE (Power Over Ethernet) • GPS: Dual-constellation support for both GPS and GLONASS
Camera	Front: 2.0 / 5.0 MP camera
Audio	1x 3.5mm Headset + MIC jack 2x Integrated speakers 8°/1.5W
Τιμή	

Newland



Back

MK-500



Χαρακτηριστικά

Display	Resistive Touch Screen (Standard) Size:3.5"/8.9cm diagonal
Resolution	320 x 240 pixels (QVGA)
Dimensions	D 14.2cm H x 12.8cm W x 4.2cm D
System	Windows CE.NET 5.0
Memory	Flash memory: 64MB / RAM: 64MB SDRAM
Connectivity	Wi-Fi and Ethernet
Scanner	Laser version for capture of 1D codes;
Capability	Imager version for capture of 1D, 2D and PDF417 codes
Power	DC power: 24V, 625mA PoE: Power-over-Ethernet 802.3af
Τιμή	870 €
Εφαρμογή	120 €



Φορητά Τερματικά

Για λύσεις εστιατορίου - καφετέρειας

DT 433 Win CE



Χαρακτηριστικά

Οθόνη	4,3" WQVGA LCD Colour / Sunlight Viewable
Touch Panel	IP54 Certified / Multiple Drops from 1,5m
CPU	ARM9 533 MHz
Μνήμη	128MB DDR RAM / 128MB Flash
Memory Expansion	SD Card Slot
Επικοινωνία	IEEE 802.11b/g / Bluetooth v2.0 with EDR
Μπαταρία	1800mAh
Διάρκεια μπαταρίας	9 ώρες συνεχούς λειτουργίας / 90 ώρες Standby
O/S	Win CE 5.0 Professional Edition
Διαστάσεις/Βάρος	141,6 x 77,9 x 19,5mm / 215g
Τιμή	650 € KIT (pda, βάση φόρτισης, 2η μπαταρία, Anti-Drop String, Θήκη)

DT 350+ / DT 351 Win CE



Χαρακτηριστικά

Οθόνη	3,5" QVGA TFT Colour / Sunlight Readable
CPU	ARM9 400 MHz
Μνήμη	128MB DDR RAM / 128MB Flash
Memory Expansion	SD Card Slot
Επικοινωνία	IEEE 802.11b/g / Bluetooth v2.0 with EDR
MSR	3 - Track MSR (Optional)
Barcode Scanner	1D Barcode Scanner (CCD) Model DT351
Μπαταρία	2600mAh Extended
Διάρκεια μπαταρίας	15 ώρες συνεχούς λειτουργίας / 150 ώρες Standby
O/S	Win CE 5.0 Professional Edition
Διαστάσεις / Βάρος	118 x 75 x 16,5 / 180g
Τιμή	500€ DT 350+ KIT (pda, τροφοδοτικό, USB καλώδιο επικοινωνίας, μπαταρία, πενάκι) 650€ DT 351 KIT (pda με scanner, τροφοδοτικό, USB καλώδιο επικοινωνίας, μπαταρία, πενάκι)

Accessories

Θήκη	35 €
Silicone Case	22 €
Anti-Drop String	9,0 €
Μπαταρία	55 €
Βάση Φόρτισης	57 €
Βάση Φόρτισης + Μπαταρία	110 €
6 - Βάση φόρτισης μπαταριών	320 €
Magstripe Card Reader (MSR)	165 €



Θήκη

Silicone Case

Anti - Drop String

Magstripe Card Reader (MSR)

Μπαταρία

6- Βάση Φόρτισης μπαταριών

Magstripe Card Reader (MSR)

Φορητά Τερματικά

Για λύσεις εστιατορίου - καφετέρειας

CW-31 Industrial PDA

CATCHWELL



Χαρακτηριστικά

Περιγραφή	Color TFT, 262k colors, Display size: 3.5"/240x 20 pixels, 1D laser or 1D/2D CMOS imager
Standard configuration	CPU: Marvell PXA320/806 MHz, RAM/ROM 256MB/512MB NAND Flash, USB 2.0 client, serial RS232, LAN via cradle, IP65 sealing, Li-Ion 3.7V 4,000 mAh Li-Ion, Camera 3megapixel, Card slots 1 micro-SDHC, USIM and SAM slots
O/S	Windows CE 5.0 or Windows Mobile 6.5
Τιμή	900 €

MT 6330 Android 4.4.2

ICS



Χαρακτηριστικά

Οθόνη	3.5 inch RETINA display (640x960) high brightness TFT LCD with LED backlight, capacitive touch
CPU	1.3GHz ARM Cortex-A7 processor quad core
Μνήμη	8GB ROM + 1GB RAM
Memory Expansion	1x Micro SD card slot (up to 32GB) 1x Micro USB 2.0 port, 1x RS232 port, 1x 5V DC charger port
Επικοινωνία	Bluetooth class II v2.0 with Enhanced Data Rate (EDR)
Camera	5 Mega pixel, autofocus lens, LED flash
Barcode Scanner	1D/2D barcode scanning, scanner window with Corning® Gorilla® glass
O/S	Android 4.4.2
Διαστάσεις/Βάρος	152x68x24mm (LxWxD) / 255g
Τιμή	1070 €

AUTOID 9 Android

Με εργονομικό σχεδιασμό



Χαρακτηριστικά

Οθόνη	4 "industrial, Capacitive, touchable, dual mode touch
O/S	Android 4.4 & Android 5.1
CPU	Cortex™-A53 Quad core 1.2GHz
Μνήμη	RAM 2GB LPDDR3/ ROM 16GB
Πληκτρολόγιο	17 key / 22 key crystal button, LED (backlight)
Μπαταρία	Removable 3.8 V 4000mAh li-ion rechargeable battery; Built in 3.7V 60mAh li-ion backup battery
Διαστάσεις/Βάρος	156 ×70×22 mm/ 270g
Στεγανοποίηση	IP67
Τιμή	

1150 €

Φορητά Τερματικά

Για λύσεις εστιατορίου - καφετέρειας

WF 36 Android



Χαρακτηριστικά

Οθόνη	4.3" 800x480 WVGA IPS LCD
O/S	Android 4.2.2
CPU	Quad-core ARM Cortex-A7 1.3GHz
Μνήμη	512MB RAM/4G Support external MicroSD Card (MAX 32GB)
Πληκτρολόγιο	Power/Reset buttons. Left/right buttons (for barcode scanner)
Μπαταρία	Rechargeable Li-ion 2800mAh battery. Battery lock prevents accidental reboot. Charging with hi-grade power adaptor on mini-USB interface
Διαστάσεις	125 x 75 x 19mm (HxWxD)
Βάρος	207g
Στεγανοποίηση	IP54 / 1.2m drop tested to concrete floor
Τιμή	460 € KIT (pda, τροφοδοτικό, μπαταρία)

Accessories	
Θήκη	22 €
Μπαταρία	65 €
Βάση Φόρτισης	60 €
Βάση Φόρτισης + Μπαταρία	122 €
Barcode Scanner	310 €
Magstripe Card Reader (MSR)	165 €
Anti-Drop String	8,5 €

WF 43



Χαρακτηριστικά

Οθόνη	4.3" 800x480 WVGA IPS LCD / sunlight viewable
O/S	Windows Mobile 6.5
CPU	Intel PXA 624MHz
Μνήμη	128MB RAM/ 256MB ROM (SystROM+backup disk+user disk)
Πληκτρολόγιο	Stylus. Power/Reset buttons.
Μπαταρία	Rechargeable Li-ion 2670mAh battery. Battery lock prevents accidental reboot. (Optional) Charging cradle for PDA & extra battery
Διαστάσεις	125 x 75 x 19mm (HxWxD)
Βάρος	197g
Στεγανοποίηση	IP54, 1.5m drop tested to concrete floor
Τιμή	550 € KIT (pda, τροφοδοτικό, μπαταρία, USB καλώδιο, πενάκι)

Accessories	
Θήκη	22 €
Μπαταρία	65 €
Βάση Φόρτισης	60 €
Βάση Φόρτισης + Μπαταρία	122 €
Barcode Scanner	310 €
Magstripe Card Reader (MSR)	165 €
Anti-Drop String	8,5 €

BHT-1100 Industrial PDA

DENSO



Χαρακτηριστικά

Περιγραφή	Rugged Hand Held 1D RF Terminal, RISK 800MHz CPU, with 1.5m drop test threshold USB καλώδιο
Standard configuration	IP54 sealing including IEEE802.11 b/g/n, Radio Module, Bluetooth, w/o Camera, 512 MB RAM, 2 GB F-ROM
O/S	Windows CE 6.0
Τιμή	1300 €
Κιτ: Βάση Φόρτισης, USB καλώδιο, μπαταρία, handstrap, πενάκι	

BHT-1261QWB-CE Industrial PDA

DENSO



Χαρακτηριστικά

Περιγραφή	Hand Held 2D RF Terminal
Standard configuration	ARM Cortex 800MHz, including IEEE802.11 b/g/n, Radio Module, Bluetooth, with Camera, 512 MB RAM, 2 GB F-ROM
O/S	Windows CE 6.0
Τιμή	1640 €
Κιτ: Βάση Φόρτισης, USB καλώδιο, μπαταρία, handstrap, πενάκι	

EA500 PLUS Android 8 is a rugged 5" mobile enterprise computer, 1.5m drop, IP65

unitech



Χαρακτηριστικά

CPU	1.4GHz, Qualcomm 8917 Quad core processor
Memory	2GB DDR RAM, 16GB ROM
OS	Android 8 with GMS, Google Enterprise Device certified
Languages	Multi-language, Main battery Rechargeable & Changeable (Non-swappable) 3.8V 4000mAh (typical), 3.8V 3800mAh (minimum)
BATTERY	Operation time 10-12 hours
Τιμή	880 €

PA690 Industrial PDA

unitech



Χαρακτηριστικά

Θθόνη	3.8" WVGA Color Touch Screen
O/S	Windows Mobile 6.5
CPU	Marvel PXA 320 806 MHz
Μνήμη	256 MB RAM, 512 MB ROM
Μπαταρία	3.7V/2200mAh
Διαστάσεις/Βάρος	17.7 x 7.4 x 4 cm / 390g
Στεγανοποίηση	Rugged, industrial PDA with 1.5m drop test & IP65 sealing
Τιμή Κιτ	1.490€ pda, USB καλώδιο, μπαταρία, handstrap, πενάκι

Φορητά Τερματικά

PA692 Industrial PDA

unitech



Χαρακτηριστικά

Οθόνη	3.8" WVGA with backlight 800x480 sunlight readable LCD
O/S	Windows Mobile 6.5
CPU	1G MHz AM3715
Μνήμη	512MB, NAND Flash: 512MB
Μπαταρία	2200mAh Battery
Διαστάσεις/Βάρος	177 mm x 74 mm x 40 mm / 390g with
Στεγανοποίηση	1.5m drops to concrete & IP65 rated against water & dust
Τιμή Κιτ	1.490€ pda, USB καλώδιο, μπαταρία, handstrap, πενάκι

CK-65



Χαρακτηριστικά

Honeywell

Οθόνη	Έγχρωμη φωτιζόμενη 4" LCD 480x800
O/S	Android 8.0 Oreo (συμβατό με Android R)
CPU	2.2 GHz Qualcomm® 64-bit Snapdragon™ octa-core
Μνήμη	2 GB/4 GB DDR4 RAM, 32 GB Flash
Μπαταρία	Li-Ion, 7,000 mAh / Ώρες λειτουργίας: 28 ώρες
Διαστάσεις/Βάρος	22.7 x 8.3 x 4.2 cm/ 44 g με την θήκη μπαταρίας
Στεγανοποίηση	IP65 και IP67
Τιμή	1200 €

CK75 Mobile Computer



Χαρακτηριστικά

Honeywell

Οθόνη	3.5" Transmissive VGA 480 x 640 pixels
O/S	Microsoft® Windows Embedded Handheld 6.5 Android
CPU	Texas Instruments 1.5 GHz OMAP 4470 dual-core
Μνήμη	RAM 2GB / ROM 16GB Flash / memory cards up to 32 GB
Μπαταρία	3.7 V, 5200 mAh; Li-Ion, removable, rechargeable
Διαστάσεις/Βάρος	23.7 x 8.0 x 5.0 cm / 584 g (20.6 oz) with battery
Στεγανοποίηση	IP67, Cold Storage IP65
Τιμή	1300 €

EDA61K



Χαρακτηριστικά

Honeywell

Οθόνη	4" LED Backlight Multi-touch capacitive
O/S	Android 9, με δυνατότητα αναβάθμισης σε Android 10
CPU	Qualcomm SDM450 1.8 GHz octa-core
Μνήμη/Μπαταρία	3 GB RAM, 32 GB Flash
Πληκτρολόγιο	Αριθμητικό 34 πλήκτρων ή αλφαριθμητικό 47 πλήκτρων
Διαστάσεις/Βάρος	206x78x41.9 mm/ 435g
Στεγανοποίηση	IP65 / Αντοχή Πτώση: 1.5m σε σκληρή επιφάνεια
Τιμή EDA61K	2D, SR, USB, BT,Wi-Fi, num., GPS, GMS, Android
Βάση φόρτισης	μονή
Βάση μπαταριών	4απλή

Dolphin CT40

Mobile Computer



Χαρακτηριστικά

Οθόνη	12.7 cm (5.0 in) TFT, High Definition (1280 x 720)
O/S	Starts with Android 7.1 Nougat; available with Android 8.1
CPU	2.2 GHz Qualcomm® Snapdragon™ 660 octa-core
Μνήμη	2 GB or 4 GB DDR4 RAM, 32 GB Flash
Μπαταρία	Li-Ion, 3.8 V, 4090 mAh/4040 mAh / 12 hours+
Διαστάσεις/Βάρος	162 x 77 x 18.2 mm / 278 g (9.8 oz) with battery
Στεγανοποίηση	IP64
Τιμή	1200 €

Dolphin CT50

Mobile Computer



Χαρακτηριστικά

Οθόνη	4.7" High Definition (1280x720) LCD with backlight
O/S	Windows 10 IoT Mobile Enterprise, Android 6.0
CPU	2.26GHz Qualcomm Snapdragon 801 quad-core
Μνήμη	2 GB RAM, 16 GB Flash
Μπαταρία	Li-Ion, 3.6V, 4040mAh with integrated fuel gauge /12 h
Διαστάσεις/Βάρος	160 x 82.5 x 19 mm
Στεγανοποίηση	IP67
Τιμή	1300 €

Dolphin CT 60

Mobile Computer



Χαρακτηριστικά

Οθόνη	118 mm High Definition (1280 x 720) LCD
O/S	Android 8.1 (O), upgradable through Android R
CPU	2.2 GHz Qualcomm® Snapdragon™ 660 octa-core
Μνήμη	3 GB/4 GB DDR4 RAM, 32 GB Flash
Μπαταρία	Li-Ion, 3.6 V, 4040 mAh with integrated battery
Διαστάσεις/Βάρος	160 x 82.5 x 19 mm / 350 grams with battery pack
Στεγανοποίηση	IP67 and IP65
Τιμή	1500 €

Dolphin CT 75

Mobile Computer



Χαρακτηριστικά

Οθόνη	4.3" WVGA (480 x 800)
O/S	Windows 10 IoT Mobile Enterprise, Android 6.0
CPU	2.26GHz Qualcomm Snapdragon 801 quad-core
Μνήμη	2GB RAM, 16GB FLASH
Μπαταρία	Li-Ion 3.7V, 1670 mAh, Extended: Li-Ion 3.7V, 3340 mAh
Διαστάσεις/Βάρος	134 x 73 x 18 mm / 204 g
Στεγανοποίηση	IP67
Τιμή	1500 €

CN51

Mobile Computer



Χαρακτηριστικά

Οθόνη	4.0" 480 x 800 pixel (WVGA) TFT-LCD
O/S	Windows Embedded Handheld 6.5 or Android 6.0
CPU	1.5 GHz OMAP 4470 dual core
Μνήμη	1GB RAM, 16GB ROM Flash / Memory cards up to 32GB
Μπαταρία	3.7V, 3920 mAh
Διαστάσεις/Βάρος	164 x 74 x 28mm with battery / 350 g with battery
Στεγανοποίηση	IP64
Τιμή	1500 €

CN75/CN75e

Mobile Computer



Χαρακτηριστικά

Οθόνη	3.5" VGA 480 x 640 pixels, (16-bit RGB) colors
O/S	Windows Embedded Handheld 6.5 or Android 6.0
CPU	1.5 GHz OMAP 4470 dual-core
Μνήμη	RAM 2GB / ROM 16GB Flash / memory cards up to 32 GB
Μπαταρία	3.7 V, 4000 mAh
Διαστάσεις/Βάρος	LxWxD: 16.9 x 8.0 x 3.4cm / 450 g with battery
Στεγανοποίηση	IP67
Τιμή	1500 €

CN80/CN80G



Χαρακτηριστικά

Οθόνη	4.2", 854 x 480 LCD with backlight
O/S	Android 8, upgradable through Android R
CPU	2.2 GHz Qualcomm® Snapdragon™ 660 octa-core
Μνήμη	3 GB/4 GB RAM, 32 GB Flash
Μπαταρία	Li-Ion, 3.85 V, 5800 mAh with integrated battery
Διαστάσεις/Βάρος	20.4 x 7.8 x 3.32 cm / 550g
Στεγανοποίηση	IP67 and IP65
Τιμή	

ScanPal EDA51



Χαρακτηριστικά

Οθόνη	5.0" 1280 x 720 HD, LED Multi-touch capacitive
O/S	Android 4.4.4
CPU	Qualcomm Snapdragon 410 MSM 8916 1.2 GHz
Μνήμη	2 GB RAM, 8 GB Flash
Μπαταρία	Li-Ion, 3.8 V, 4000 mAh (Hours of Operation: 12 hours)
Διαστάσεις/Βάρος	153.5 mm x 78.9 mm x 18 mm / 270 g
Στεγανοποίηση	IP54
Τιμή	850 €

ScanPal EDA60k



Χαρακτηριστικά

Οθόνη	4.0" 480 x 800 bright color LCD with backlight=
O/S	Android 7.1 without GMS
CPU	Qualcomm 8917 1.4 GHz quad-core
Μνήμη	2 GB RAM, 16 GB Flash
Μπαταρία	Li-Ion, 3.7V, 5100 mAh (Hours of Operation: 12 hours)
Διαστάσεις/Βάρος	215.5 x 78.5 x 28mm / 415 g with battery pack
Στεγανοποίηση	IP64
Τιμή	

Thor VM1



Χαρακτηριστικά

Οθόνη	8" WVGA (800x480) LED backlit display
O/S	Windows CE 6.0, Windows Embedded Standard 2009
CPU	Intel® Atom Z530 1.6GHz
Μνήμη	1GB for Windows CE or 2GB for WES DDR2 SDRAM
Μπαταρία	
Διαστάσεις/Βάρος	268 mm x 214 mm x 43 mm / 2.1kg
Στεγανοποίηση	IP66
Τιμή	2300 €

Skorpio X4



Χαρακτηριστικά

Οθόνη	Transflective LCD with 240 x 320 pixel resolution
O/S	Microsoft Windows Embedded Compact 7 or Android v4.4*
CPU	TI OMAP4 @ 1 GHz
Μνήμη	RAM Memory: 1 GBFlash Memory: 8 GB
Μπαταρία	3.7 V; 3,000 mAh (11.1 Watt-hours);
Διαστάσεις/Βάρος	19.3 x 7.6 x 4.2 cm / 388g with battery
Στεγανοποίηση	IP64
Τιμή	1100 €



Skorpio Gun X4



Χαρακτηριστικά

Οθόνη	Transflective LCD with 240 x 320 pixel resolution
O/S	Microsoft Windows Embedded Compact 7 or Android v4.4*
CPU	TI OMAP4 @ 1 GHz
Μνήμη	RAM Memory: 1 GBFlash Memory: 8 GB
Μπαταρία	3.7 V; 3,000 mAh (11.1 Watt-hours);
Διαστάσεις/Βάρος	19.3 x 7.6 x 15.6 cm / 482 g with battery
Στεγανοποίηση	IP64
Τιμή	1200 €



Memor X3



Χαρακτηριστικά

Οθόνη	2.4" , 240 x 320 pixels, 64 K colors, backlight, touch screen
O/S	Windows CE 6.0 Pro & Internet Explorer 6.0, Windows CE 6.0 Core
CPU	XScale™ PXA310 @ 806 MHz on Windows CE 6.0
Μνήμη	Flash: 512 MB, RAM: 256 MB on all the Windows CE 6.0
Μπαταρία	3.7 V 1430/2300 mAh (5.29 / 8.51 Watt hours)
Διαστάσεις/Βάρος	15.6 x 5.7 x 4.0 cm / 233 g including standard battery
Στεγανοποίηση	IP54
Τιμή Κιτ	600 € μπαταρία, φορητό τερματικό, πενάκι
Accessories	175 € βάση φόρτισης με τροφοδοτικό και καλώδια

Lunx



Χαρακτηριστικά

Οθόνη	2.7" Screen Resolution 240 x 320
O/S	Windows Embedded Handheld 6.5
CPU	XScale™ PXA 310 @ 806 MHz
Μνήμη	512MB / 256MB
Μπαταρία	Lithium-Ion
Διαστάσεις/Βάρος	144 x 27 x 68
Στεγανοποίηση	IP54
Τιμή Κιτ	700 € USB, καλώδιο, μπαταρία
Accessories	175 € βάση φόρτισης με τροφοδοτικό και καλώδια

Falcon X3



Χαρακτηριστικά

Οθόνη	3.5" TFT , 240 x 320 pixels, 64K colors
O/S	Windows CE 6.0, Windows Mobile 6.5,
CPU	XScale™ PXA310 @ 624 MHz
Μνήμη	RAM & FLASH MEMORY 256MB
Μπαταρία	3.7 V 5000 mAh (18.5 Watt hours)
Διαστάσεις/Βάρος	225 x 88 x 55 mm / Hand held: 626 g
Στεγανοποίηση	IP64 standard for water and dust resistance
Τιμή Κιτ	1450 €
Accessories	-

Falcon X4



Χαρακτηριστικά

Οθόνη	3.5" TFT 240 x 320 pixels, 65K colors, backlight
O/S	Microsoft Windows Embedded Compact 7 or Android v4.4
CPU	TI OMAP4 @ 1 GHz
Μνήμη	RAM Memory: 1 GB Flash Memory: 8 GB
Μπαταρία	3.7 V 5200 mAh (19.2 Watt hours)
Διαστάσεις/Βάρος	22.5 x 8.8 x 5.5 cm / Handheld 602.0g, Pistol grip: 668.0g
Στεγανοποίηση	IP65
Τιμή Κιτ	1600 €
Accessories	-

MC 2200 *Mobile computer*



Χαρακτηριστικά

Οθόνη	4.0" 800 x 480 LED backlight; color display
O/S	Qualcomm Snapdragon™ 660 octa-core, 1.8 GHz
CPU	Dual core 800 MHz OMAP4 Processor
Μνήμη	2 GB RAM/16 GB Flash memory
Μπαταρία	Standard capacity 3500 mAh
Keypad	34 key Numeric with FN keys; supports on-screen keypad
Scanning	SE4100 1D/2D standard range omnidirectional imager
Net. Connections	WLAN (WiFi), WPAN (Bluetooth), USB 2.0 High Speed
Διαστάσεις/Βάρος	200.5x70x 8.5mm (LxWxD)
Στεγανοποίηση	IP65
Τιμή	670 € (incl.: battery, 3500 mAh, hand-strap)

MC 2700 *Mobile computer*



Χαρακτηριστικά

Οθόνη	4.0" 800 x 480 LED backlight; color display
O/S	Qualcomm Snapdragon™ 660 octa-core, 1.8 GHz
CPU	Dual core 800 MHz OMAP4 Processor
Μνήμη	2 GB RAM/16 GB Flash memory
Μπαταρία	Standard capacity 3500 mAh
Keypad	34 key Numeric with FN keys; supports on-screen keypad
Scanning	SE4100 1D/2D standard range omnidirectional imager
Net. Connections	WLAN (WiFi), WPAN (Bluetooth), USB 2.0 HS, WWAN
Διαστάσεις/Βάρος	200.5x70x 8.5mm (LxWxD)
Στεγανοποίηση	IP65
GPS	Autonomous, Concurrent GPS; GLONASS; Galileo; BeiDou, A-GPS
Τιμή	740 € (incl.: battery, 3500 mAh, hand-strap)

MC 3200 *Mobile computer*



Χαρακτηριστικά

Οθόνη	3.0" 320 x 320
O/S	Choice of Windows Embedded Compact 7.0
CPU	Dual core 800 MHz OMAP4 Processor
Μνήμη	512 MB RAM/2 GB Flash (Standard)
Μπαταρία	Standard Capacity 2740mAh
Διαστάσεις/Βάρος	190.4L x 81.9W x 45.2Dmm / 234.7g
Στεγανοποίηση	IP54
Τιμή	1.030 € (incl.: battery, 2740mAh)
Βάση φόρτισης	170 €
USB καλώδιο	15 €

MC 330M



Χαρακτηριστικά

Οθόνη	4.0 inch capacitive; WVGA; color
O/S	Android 7.0 (Nougat) – AOSP; GMS – select configurations
CPU	Qualcomm 8056 1.8 GHz hexa-core 64 bit
Μνήμη	2GB/16GB Standard; 4GB/16GB Premium; 4GB/32GB Premi.Plus
Μπαταρία	High capacity 5200 mAh;
Διαστάσεις/Βάρος	202.2L x 74.7W x 34.5Dmm / 375 g
Στεγανοποίηση	IP54
Τιμή	1.200 €
Βάση φόρτισης	220 €
USB καλώδιο	15 €

MC 92G



Χαρακτηριστικά

Οθόνη	3.7 in VGA resolution; color
O/S	Android 4.4.4 with Mobility Extensions (Mx), turning
CPU	Dual core 1GHz OMAP 4 processor
Μνήμη	512MB/2GB; 1GB/2GB (Premium models only)
Μπαταρία	Lithium ionbattery 2400 mAh
Διαστάσεις/Βάρος	23.1L x 9.1W x 19.3 H cm
Στεγανοποίηση	IP64 (electronic enclosure, display and keypad)
Τιμή	2.160 €
Τιμή Kit	230 € βάση φόρτισης, καλώδια, τροφοδοσία



L2K



Χαρακτηριστικά

Οθόνη	4" WVGA 800×480, IPS, Multi touch (glove mode)
O/S	Android 7.1/ SUNMI OS
CPU	Qualcomm quad-core 1.4GHz CPU
Μνήμη	16GB ROM+2GB RAM
Μπαταρία	3.8V/5000mAh, αποσπώμενη μπαταρία λιθίου li-polymer
Διαστάσεις/Βάρος	159.4 x 73 x 19 mm
Στεγανοποίηση	IP65
Τιμή	520 €

P2 LITE



Χαρακτηριστικά

Οθόνη	5" HD, 1280×720, IPS
O/S	Android 7.1, SUNMI OS
CPU	Qualcomm 8917 ARM Cort ex-A53 Quad-core 1.4GHz CPU
Μνήμη	1GB RAM + 8GB ROM, 2GB RAM + 16GB ROM
Μπαταρία	3.8V/3000mAh, αποσπώμενη μπαταρία λιθίου li-polymer
Διαστάσεις/Βάρος	15.78×7.5×2.24 cm/ 256g
Στεγανοποίηση	-
Τιμή	350 €

V2 PRO



Χαρακτηριστικά

Οθόνη	5.99"HD+, 1440×720, IPS
O/S	Android 7.1, SUNMI OS
CPU	Qualcomm snapdragon, Quad Core Processor
Μνήμη	2GB RAM + 16GB ROM
Μπαταρία	7.6V 2580mAh σταθερή μπαταρία λιθίου (lithium battery)
Διαστάσεις/Βάρος	215.2 x 83 x 17 mm/346g/ 356g (με την κεφαλή 1D)
Στεγανοποίηση	-
Τιμή	350 €

M2 /M2 4G



Χαρακτηριστικά

Οθόνη	5" HD, 1280×720, IPS
O/S	Android 7.1, SUNMI OS
CPU	Qualcomm Snapdragon quad-core 1.4GHz
Μνήμη	8GB ROM 1GB RAM
Μπαταρία	3.8V/3000mAh σταθερή μπαταρία λιθίου (lithium battery)
Διαστάσεις/Βάρος	144 x 73 x 13.7mm/ 172g
Στεγανοποίηση	-
Τιμή	200 €

NLS-PT30



Χαρακτηριστικά

Οθόνη	2.83"with backlight TFT Touch screen LCD
O/S	Microsoft Windows CE.NET 6.0, 256MB RAM
CPU	Marvell XScale PXA310, 806MHz CPU
Μνήμη	128MB ROM for system, 2GB flash memory for user storage
Μπαταρία	Main: 3.7V, 3000mAh Rechargeable Backup: 3.7V, 150mAh Rechargeable (50hours)
Keypad	30 Keys Numeric with backlight
Net. Connections	RS232, USB 2.0, support USB charge
Διαστάσεις/Βάρος	189.5x76x45mm (LxWxH)/ 382g (Including battery)
Στεγανοποίηση	IP54

NLS-PT30 USB καλώδιο, μπαταρία	650 €
Accessories Cradle, Battery, Adaptor, USB cable, Stylus Pen	100 €



NLS-MT65



Χαρακτηριστικά

Οθόνη	4" WVGA(800x480), capacitive touch screen
O/S	Android 4.4
CPU	1.2GHz Quad Core Processor
Μνήμη	1GB RAM, 4GB ROM
Μπαταρία	3.7V, 3700mAh
Keypad	30 keys (side keys included) with backlight
Camera	8megapixels, auto focus, with LED flashlight
GPS	GPS (A-GPS)
AC Adapter	Output: DC5V, 2.0A • Input: AC100~240V, 50~60Hz
Drop	1.2m drops to concrete
Net. Connections	Micro USB, RS-232C
Διαστάσεις/Βάρος	166x77x35mm (LxWxH) /328g (included battery)
Στεγανοποίηση	IP54

NLS-MT65 USB καλώδιο, μπαταρία	800 €
---------------------------------------	-------





Εγγύηση Global Technology Systems, Inc.

Η εταιρία **GTS** εγγυάται ότι οι μπαταρίες της υπερκαλύπτουν τις προδιαγραφές του κατασκευαστή όσον αφορά τον πρωτότυπο εξοπλισμό για την εφαρμογή και λειτουργία τους. Κάθε μπαταρία έχει εγγύηση για ελαττώματα στα υλικά, την κατασκευή και για την διατήρηση της ονομαστικής της χωρητικότητας για ορισμένο χρόνο από την ημερομηνία αγοράς της. Η εγγύηση ισχύει κάτω από κανονικές συνθήκες χρήσης*.

- **Μπαταρίες για Mobile Computer/Scanner:** 12 μήνες έναντι οποιονδήποτε ελαττωμάτων κατασκευής ή ποιότητα κατασκευής. Δικαιολογείται να διατηρούν τουλάχιστον το 80% της ονομαστικής τους χωρητικότητας
- **Μπαταρίες για φορητό εκτυπωτή:** οι εγγυήσεις ποικίλλουν από μονάδα σε μονάδα. Ανατρέξτε στο φύλλο προδιαγραφών κάθε προϊόντος.
- **Μεμονωμένα κύτταρα:** εγγυημένα για να παρέχουν διαβαθμισμένη χωρητικότητα ανά προδιαγραφές του κατασκευαστή κατά την παράδοση.
- **Μπαταρίες για φορητό υπολογιστή:** 12 μήνες για την ποιότητα κατασκευής και υλικών και 12 μήνες για την χωρητικότητα. Δικαιολογείται να διατηρούν τουλάχιστον το 80% της ονομαστικής τους χωρητικότητας.
- **Μπαταρίες ραδιοφώνου:** 24 μήνες έναντι οποιονδήποτε ελαττωμάτων κατασκευής ή ποιότητα κατασκευής.
- **Μπαταρίες ιόντων λιθίου:** εγγύηση για τη διατήρηση του 80% της ονομαστικής τους χωρητικότητας για 24 μήνες.
- **Μπαταρίες καδμίου-νικελίου:** εγγύηση για τη διατήρηση του 80% της ονομαστικής τους χωρητικότητας για 18 μήνες.
- **Μπαταρίες Νικελίου-υδριδίου μετάλλου:** έχουν εγγύηση για τη διατήρηση 80% της ονομαστικής τους χωρητικότητας για 12 μήνες.
- **Μπαταρίες ιόντων λιθίου:** εγγύηση για τη διατήρηση 80% της ονομαστικής τους χωρητικότητας για 12 μήνες.
- **Μπαταρίες για UPS:** 24 μήνες έναντι οποιονδήποτε ελαττωμάτων κατασκευής ή ποιότητα κατασκευής.
- **Μπαταρίες για ασύρματο τηλέφωνο:** 12 μήνες έναντι οποιονδήποτε ελαττωμάτων κατασκευής ή ποιότητα κατασκευής. Δικαιολογείται να διατηρούν τουλάχιστον το 80% της ονομαστικής τους χωρητικότητας.
- **Φορτιστές:** 24 μήνες έναντι οποιονδήποτε ελαττωμάτων υλικών και ποιότητα κατασκευής.
- **Τροφοδοτικά:** 12 μήνες έναντι οποιονδήποτε ελαττωμάτων υλικών και ποιότητα κατασκευής.

Σαν εταιρία, θα επισκευάσουμε, θα αντικαταστήσουμε ή θα επιστρέψουμε το αντίτιμο της αγοράς για κάθε μπαταρία που δεν συμβαδίζει με την παρούσα εγγύηση. Τα προϊόντα που επισκευάζονται ή αντικαθίσταται θα έχουν σαν εγγύηση το υπόλοιπο της αρχικής τους.

Όλες οι μπαταρίες της **GTS** έχουν σχεδιαστεί για συσκευές κατά κάποιο τρόπο πανομοιότυπο με τον αρχικό εξοπλισμό. Αν και είναι εξαιρετικά απίθανο να προκληθεί οποιουδήποτε είδους ζημία από ένα πακέτο σωστά χρησιμοποιημένων μπαταριών, εμείς θα επισκευάσουμε ή θα αντικαταστήσουμε οποιαδήποτε συσκευή που έχει υποστεί βλάβη με οποιονδήποτε τρόπο λόγω των μπαταριών κάτω από ορθή χρήση.

Αυτή είναι μία ολοκληρωμένη εγγύηση της εταιρίας **GTS** η οποία εγγυάται τις αποκλειστικές σας αποζημιώσεις. Η εγγύηση αυτή έχει ισχύ αντί όλων των άλλων εγγυήσεων. Έμμεσες εγγυήσεις, συμπεριλαμβανομένων ενδεικτικά, των εγγυήσεων εμπορευσιμότητας και καταλληλότητας για συγκεκριμένο σκοπό, δίνονται μόνο εάν το επιτρέπει η ισχύουσα νομοθεσία. Διαφορετικά εξαιρούνται.

Σε καμία περίπτωση δεν φέρουμε ευθύνη για ζημιές που υπερβαίνουν την τιμή αγοράς του προϊόντος, για οποιαδήποτε απώλεια χρήσης, απώλεια χρόνου, ταλαιπωρία, εμπορική απώλεια, απώλεια κερδών ή αποταμιεύσεων ή άλλες παρεπόμενες ειδικές, έμμεσες ή επακόλουθες ζημιές που προκύπτουν από τη χρήση ή την αδυναμία χρήσης των προϊόντων σε πλήρη βαθμό που αυτές μπορούν να απορριφθούν από το νόμο. Κάποια κράτη με άλλες νομοθεσίες δεν επιτρέπουν τον αποκλεισμό ή τον περιορισμό των συμπτωματικών ή επακόλουθων ζημιών ή τον περιορισμό καθ' όλο τη διάρκεια της εγγύησης οπότε οι παραπάνω περιορισμοί και εξαιρέσεις μπορεί να μην ισχύουν για εσάς. Αυτή η εγγύηση σας δίνει συγκεκριμένα νομικά δικαιώματα, όπου μπορεί να έχετε και άλλα τα οποία να διαφέρουν από νομοθεσία σε νομοθεσία.

Αν αγοράσετε μπαταρία η οποία να μη καλύπτει τις προσδοκίες σας, μπορείτε να καλέσετε την εξυπηρέτηση πελατών στο τηλέφωνο 8002672711 για να πάρετε έγκριση για την επιστροφή του εμπορεύματος. Καμία επιστροφή δεν είναι αποδεκτή χωρίς τον αριθμό έγκρισης επιστροφής ή αν δεν τηρούν τις διαδικασίες εξουσιοδότησης επιστροφής υλικού.

Για πλήρες αντίγραφο των όρων και προϋποθέσεων επισκεφτείτε την ιστοσελίδα

<http://www.GTSpower.com/termsandcondition.pdf>

** σωστή χρήση και υπηρεσίες δεν περιλαμβάνει ζημιές που προκύπτουν από ακατάλληλη χρήση. Μερικά παραδείγματα ακατάλληλης χρήσης είναι τα παρακάτω: αποθήκευση ή λειτουργία σε ακραίες συνθήκες, έκθεση σε νερό, υγρό, ακραία θερμοκρασία ή υγρασία, άμμο, χώμα κλπ, χρήση σε μη σχεδιασμένη εφαρμογή, ή αφαίρεση ή αλλοίωση ή εξάλειψη του κώδικα ημερομηνίας.*

LK - P12 2" Receipt & Label printer

Χαρακτηριστικά

Εκτύπωση	Απευθείας Θερμικός
Ταχύτητα εκτύπωσης	100mm/sec (Label 60mm/sec)
Πλάτος χαρτιού	72mm, 576 dots/line
Πάχος χαρτιού	Thermal receipt / label • <i>Width:</i> 12.7~58mm
Ανάλυση	203dpi/ 8dot/min
Main Interface	RS-232C, USB / Option: Bluetooth, Wi-Fi
Διάσταση/Βάρος	100 x 158 x 85mm
Sensor	Gap, Black mark, Paper and, Peeler

LK-P12 (w/Peeler)	LK-P12SB Standard (USB+SERIAL) & Bluetooth	500 €
	LK-P12SW Standard (USB+SERIAL) & WIFI	620 €
LK-P12 (w/Peeler)	LK-P12PSB Peeler, Standard(USB+SERIAL) & Bluetooth	580 €
	LK-P12PSW Peeler, Standard(USB+SERIAL) & WIFI	700 €



LK - P20 2" Receipt only printer

Χαρακτηριστικά

Εκτύπωση	Απευθείας Θερμικός
Ταχύτητα εκτύπωσης	80mm/s
Πλάτος χαρτιού	48mm, 384 dots/line
Πάχος χαρτιού	έως 0,250mm
Ανάλυση	203dpi/ 8dot/min
Main Interface	STANDARD: USB, Bluetooth Class 2
Αντοχή πτώσης	Ανθεκτική σχεδίαση σε πτώση IP42
Διάσταση/Βάρος	93 x 139 x 62
Sensor	Paper and sensor, cover open

LK-P20	LK-P20SB Standard (USB+SERIAL) & Bluetooth	380 €
	LK-P20SB IOS Standard(USB+SERIAL) & IOS Bluetooth	400 €
	LK-P20SB Standard (USB+SERIAL) & WIFI	460 €



LK - P21 2" Receipt only printer

Χαρακτηριστικά

Εκτύπωση	Απευθείας Θερμικός
Ταχύτητα εκτύπωσης	80mm/s
Πλάτος χαρτιού	48mm, 384 dots/line
Χαρτί	Thermal paper • <i>Width:</i> 57.5mm
Ανάλυση	203dpi/ 8dot/min
Main Interface	Standard RS-232C, USB / Option: Bluetooth class 2
Διάσταση/Βάρος	93 x 139 x 62mm
Sensor	Paper and sensor, cover open

LK-P21SB Standard (USB+SERIAL) & Bluetooth	260 €
LK-P21SB IOS Standard (USB+SERIAL) & IOS Bluetooth	280 €



Φορητοί εκτυπωτές

LK - P30 3" Receipt only printer

Χαρακτηριστικά

Εκτύπωση	Απευθείας Θερμικός
Ταχύτητα εκτύπωσης	100mm/s
Πλάτος χαρτιού	72mm, 576dots/line
Χαρτί	Thermal paper / Label • <i>Width: 44mm-79,5 mm</i>
Ανάλυση	203dpi/ 8dot/min
Main Interface	Standard RS-232C, USB / Option: Bluetooth class 2
Αντοχή πτώσης	Ανθεκτική σχεδίαση σε πτώση IP42, IP54
Διάσταση/Βάρος	120 x 152 x 70
Sensor	Paper and / Black mark / Gap / Cover open sensors

LK-P30SB Standard (USB+SERIAL) & Bluetooth	520 €
LK-P30SB IOS Standard (USB+SERIAL) & IOS Bluetooth	540 €
LK-P30SW Standard(USB+SERIAL) & WIFI	590 €



LK - P31 3" Receipt only printer

Χαρακτηριστικά

Εκτύπωση	Απευθείας Θερμικός
Ταχύτητα εκτύπωσης	60mm/s
Πλάτος χαρτιού	72mm, 576 dots/line
Πάχος χαρτιού	0.06-0.09 mm
Ανάλυση	203dpi/ 8dot/min
Main Interface	STANDARD: USB, Bluetooth Class 2
Αντοχή πτώσης	1.2M
Διάσταση/Βάρος	110 x 105 x 30mm/ 277gr (με την μπαταρία)
Sensor	Cover Open Sensor, Black Mark Sensor

LK-P31SB USB, Bluetooth Class 2	270 €
---------------------------------	-------



LK - P32 3" Receipt & Label printer

Χαρακτηριστικά

Εκτύπωση	Απευθείας Θερμικός
Ταχύτητα εκτύπωσης	100mm/s
Πλάτος χαρτιού	72mm, 576dots/line
Πάχος χαρτιού	έως 0,250mm
Ανάλυση	203dpi/ 8dot/min
Main Interface	STANDARD: USB, Bluetooth Class 2
Αντοχή πτώσης	Ανθεκτική σχεδίαση σε πτώση IP42, IP54
Διάσταση/Βάρος	109 x 104 x 48.5mm/615gr (με την μπαταρία)
Sensor	Paper end / Black mark / Gap / Cover open sensors

LK-P31SB Standard (USB+SERIAL) & Bluetooth	545 €
--	-------



LK - P41 4" Receipt & Label printer

Χαρακτηριστικά

Εκτύπωση	Απευθείας Θερμικός
Ταχύτητα εκτύπωσης	80mm/s
Πλάτος χαρτιού	104mm, 832 dots/line
Πάχος χαρτιού	έως 0,250mm
Ανάλυση	203dpi
Main Interface	Standard: RS-232, USB Option: Bluetooth class 2
Αντοχή πτώσης	1,8m, IP-42 (Optional: IP-54 with Case)
Διάσταση/Βάρος	149 x 162 x 70mm/572gr
Sensor	Paper and / Black mark / Gap / Cover open sensors

LK-P41SB Standard (USB+Serial) & Bluetooth	530 €
LK-P41SB IOS Standard (USB+Serial) & Ios Bluetooth	550 €
LK-P40SW Standard (USB+Serial) & Wifi	610 €



LK - P43 4" Receipt & Label printer

Χαρακτηριστικά

Εκτύπωση	Απευθείας Θερμικός
Ταχύτητα εκτύπωσης	80mm/sec (Label 60mm/sec)
Πλάτος χαρτιού	104mm, 832dots/line
Χαρτί	Type: Thermal paper/Label • Width: 50mm~108mm Roll Diameter: Max. Ø 56.0mm
LCD	Color graphic LCD 128x64dots
Ram/Memory	16MB/Up to Flash 32MB
Main Interface	Standard: RS-232C, USB/ Option: Bluetooth class 2
Driver	Windows (2000, XP, VISTA, 7,8), Symbian OS, Windows Mobile (Pocket PC, 2003, 6x), Android, Windows CE 4.2/5.0/6.0, Linux, Blackberry
Αντοχή πτώσης	IP54
Διάσταση/Βάρος	154 x 174 x 80mm/1Kg (With Battery)
Sensor	Gap Sensor, Black Mark Sensor, Peeler Sensor



LK-P43 (w/Peeler)	SB Standard (USB+SERIAL) & Bluetooth	800 €
	SB IOS Standard (USB+SERIAL) & IOS Bluetooth	820 €
LK-P43 (w/Peeler)	LK-P40 SW Standard (USB+SERIAL) & WIFI	
	LK-P43 PSB Peeler, Standard (USB+SERIAL) & Bluetooth	860 €
	LK-P43 PSB IOS Peeler, Standard (USB+SERIAL) & IOS Bluetooth	880 €
	LK-P43 PSW Peeler, Standard (USB+SERIAL) & WIFI	960 €



CMP-20 συμβατός με iOS και Android

Χαρακτηριστικά

Εκτύπωση	Line thermal dot printing method
Ταχύτητα εκτύπωσης	80mm/sec
Πλάτος χαρτιού	48mm
Ανάλυση	203dpi
Main Interface	RS-232, USB, Bluetooth class 2, Wireless Lan 802.11b/g
Αντοχή πτώσης	IP-42
Μπαταρία	7.4V, 1800mA Li-ion
Sensor	Τέλος χαρτιού, κενό, ανοιχτό καπάκι



CMP-20 Mobile Printer; Standard (USB, Serial)	310 €
CMP-20 Mobile Printer; iOS/MFi Bluetooth	425 €
CMP-20 Mobile Printer; Bluetooth; MagStripe (MCR)	460 €
CMP-20 Mobile Printer; Bluetooth; MagStripe; IC Card Reader	540 €
CMP-20 Mobile Printer; Wireless LAN	540 €
Accessories	
CMP-20 Battery Pack (1800 mAh)	57 €
CMP-20 External Battery Charger (use with mains or car adapter)	34 €
CMP-20, CMP-30 Car Adapter (for cigarette lighter socket)	39 €
CMP-20, CMP-30 Mains Adapter (incl. in standard product)	39 €
CMP-20, CMP-30 Serial Interface Cable	15 €
CMP-20, CMP-30, PD24 (New Style) USB Cable	15 €
CMP-20 Soft Case & Belt Clip	22 €
CMP-20, CMP-30, PD24 Shoulder Strap	42 €

Εγγύηση 3 χρόνια	18 €
Εγγύηση 5 χρόνια	30 €

PD-24B Εκτύπωση εγγράφων A4 σε μορφή 4"

Διαθέτει ενσωματωμένη ασύρματη διεπαφή Bluetooth για επικοινωνία με μια σειρά τερματικών και PDA. Με 50mm/sec. ταχύτητα εκτύπωσης και πλάτος εκτύπωσης 112mm για εφαρμογές που απαιτούν περισσότερα δεδομένα. Εύκολη τοποθέτηση χαρτιού. **Μπορεί να εκτυπώσει έγγραφα A4 σε μορφή 4 ιντσών.** Περιλαμβάνεται φορτιστής AC. Διατίθεται προαιρετικός φορτιστής αυτοκινήτου και εξωτερικός φορτιστής μπαταρίας.

Χαρακτηριστικά

Εκτύπωση	Απευθείας Θερμικός
Ταχύτητα εκτύπωσης	50mm/s
Πλάτος χαρτιού	104mm
Ανάλυση	203dpi
Main Interface	Bluetooth®, USB, RS-232C Serial, IrDA Infrared
Βάρος	540g
Μπαταρία	Lithium Ion (Li-Ion), 7.2 volts. 2330mAh
Sensor	Ανακλαστικός αισθητήρας ανίχνευση μαύρων σημαδιών



LK-P41SB (USB+Serial) & Bluetooth	
-----------------------------------	--

CMP-30 συμβατός με iOS και Android

Χαρακτηριστικά

Εκτύπωση	Line thermal dot printing method
Ταχύτητα εκτύπωσης	100mm/sec
Πλάτος χαρτιού	72mm
Ανάλυση	203dpi
Main Interface	RS-232C, USB, Bluetooth Class 2, Wireless Lan 802.11b/g
Αντοχή πτώσης	IP-42
Μπαταρία	7.4V, 2200mA, Li-ion
Sensor	Τέλος χαρτιού, κενό, ανοιχτό καπάκι

CMP-30 Mobile Printer; Standard (USB, Serial)	495 €
CMP-30 Mobile Printer; iOS/MFi Bluetooth	595 €
CMP-30 Mobile Printer; Bluetooth; MagStripe (MCR)	635 €
CMP-30 Mobile Printer; Wireless LAN	740 €
CMP-30L Mobile Printer; Standard Label Version (USB, Serial)	595 €
CMP-30L Mobile Printer; Label Version ; Bluetooth	630 €
CMP-30L Mobile Printer; Label Version ; Wireless LAN	830 €

Accessories	
CMP-30 Battery Pack (2200 mAh)	69 €
CMP-30 External Battery Charger (use with mains or car adapter)	34 €
CMP-20, CMP-30 Car Adapter (for cigarette lighter socket)	39 €
CMP-20, CMP-30 Mains Adapter (incl. in standard product)	39 €
CMP-20, CMP-30 Serial Interface Cable	15 €
CMP-20, CMP-30, PD24 (New Style) USB Cable	15 €
CMP-20 Soft Case & Belt Clip	22 €
CMP-20, CMP-30, PD24 Shoulder Strap	42 €



Εγγύηση 3 χρόνια	25€
Εγγύηση 5 χρόνια	39,5€
Level Εγγύηση 3 χρόνια	29,5€
Level Εγγύηση 5 χρόνια	45€

CMP-40 4" Receipt & Label printer

4" Portable Receipt & Label Printer

Χαρακτηριστικά

Εκτύπωση	Απευθείας Θερμικός
Ταχύτητα εκτύπωσης	80mm/s
Πλάτος χαρτιού	104mm
Χαρτί	Thermal paper / Label • Width: 50mm-112mm
Ανάλυση	203dpi/ 8dot/min
Main Interface	RS-232, USB, Bluetooth, Wireless LAN Wi-Fi
Στεγανοποίηση	IP54
Διάσταση/Βάρος	136 x 116 x 60mm / 325g
Sensor	Τέλος χαρτιού, κενό, μαύρο σημάδι

CMP-40L Mobile Printer; iOS/MFi Bluetooth	979 €
CMP-40L Mobile Printer; Wireless LAN	1049 €



Φορητοί εκτυπωτές

P323B

Ανθεκτική κατασκευή που προστατεύει τη συσκευή από πτώση στα 1.5m. Οθόνη LED 1.3", τρία κουμπιά για εύκολη λειτουργία.

Χαρακτηριστικά

Εκτύπωση	Απευθείας Θερμικός
Ταχύτητα εκτύπωσης	70mm/s
Πλάτος χαρτιού	72mm
Ανάλυση	203dpi/ 8dot/min
Main Interface	USB + Bluetooth
Μπαταρία/Ρεύμα	5V/1A, 2500mAh / DC9V/2A
Διάσταση/Βάρος	124x108x61mm / 357g

P-323B USB + Bluetooth	290 €
------------------------	-------



P810

Συνεχόμενη λειτουργία αφού διαθέτει μπαταρία με μεγάλη διάρκεια ζωής και χωρητικότητα έως 2000mAh. Δυνατότητα φόρτισης από 'power bank' και υπολογιστή.

Χαρακτηριστικά

Εκτύπωση	Απευθείας Θερμικός
Ταχύτητα εκτύπωσης	70mm/s
Πλάτος χαρτιού	80mm
Χαρτί	Thermal paper / Label • Width: 0,5mm-79,5 mm
Ανάλυση	203dpi/ 8dot/min
Main Interface	Bluetooth
Στεγανοποίηση	IP54
Διάσταση/Βάρος	136 x 116 x 60mm / 325g
Sensor/Μπαταρία	Τέλος χαρτιού, κενό, μαύρο σημάδι / έως 2000mAh

P-810 Bluetooth	285 €
-----------------	-------



IC-14 Inkjet

Εκτύπωση κειμένων, QR codes, barcodes, ημερομηνίες, σειριακούς αριθμούς, λογότυπα, εικόνες σε ξύλο, χαρτόνι, πέτρα, pdf, ατσάλι, μέταλλο, πλαστικό, αλουμίνιο, γυαλί, δέρμα κ.α. Υψηλής ποιότητας εκτύπωση, υποστηρίζει 18 γλώσσες.

Χαρακτηριστικά

Οθόνη	Έγχρωμη οθόνη αφής 4.3"
Εκτύπωση	Ink Jet
Ταχύτητα εκτύπωσης	30mm/s
Main Interface	USB
Μπαταρία	16.8V/ 2600mAh
Διάσταση	130x125x195mm
Τιμή	520 €



SPP-R310 3" Mobile Receipt Printer

Χαρακτηριστικά

Εκτύπωση	Απευθείας Θερμικός
Ταχύτητα εκτύπωσης	100mm/sec (Receipt) / 80mm/sec (Linerless)
Πλάτος χαρτιού	Up to 72 mm
Πάχος χαρτιού	έως 0,250mm
Ανάλυση	203dpi
Main Interface	USB V2.0 + Serial + Bluetooth / WLAN
Αντοχή πτώσης	1,8m, Sealing IP54
Διάσταση/Βάρος	105.0 x 126.0 x 58.0mm/385gr (including battery)
Sensor	Sensor Paper End Paper Cover Open Black Mark (Optional positioning)

Bixolon SPP-R310 PLUS	USB/RS/BT/DT, IOS SENSOR	355 €
-----------------------	--------------------------	-------



Smaller and Lighter Design



Mobile Field-Work Optimization

Built for Multi-Purpose

SPP-R410 4" Mobile Receipt Printer

Χαρακτηριστικά

Εκτύπωση	Απευθείας Θερμικός
Ταχύτητα εκτύπωσης	90mm/sec (Receipt) / 60mm/sec (Linerless)
Πλάτος χαρτιού	Up to 104 mm
Πάχος χαρτιού	έως 0,250mm
Ανάλυση	203dpi
Main Interface	USB V2.0 + Serial + Bluetooth
Αντοχή πτώσης	1,8m, Sealing IP54
Διάσταση/Βάρος	143.0 x 138 x 66 mm/530gr (including battery)
Sensor	Sensor Paper End Paper Cover Open Black Mark (Optional positioning)

Bixolon SPP-R410	USB/RS/BT(New),ANDROID,IOS	490€
------------------	----------------------------	------



Easy, Seamless Connectivity



Enhanced Optimization for Field Service

Multi-Purpose Design

CL-E300 *Ευέλικτη συνδεσιμότητα*

Μικρό μέγεθος, ιδανικό για την εφοδιαστική και περιβάλλοντα αποθήκη εξαιρετικά εύκολη στη χρήση. Το σύστημα διαχείρισης του Citizen's LinkServer είναι ενσωματωμένο ώστε να επιτρέπει τον πλήρη έλεγχο του εκτυπωτή.

Χαρακτηριστικά

Εκτύπωση	Απευθείας Θερμικός
Ταχύτητα εκτύπωσης	200mm/s
Πλάτος χαρτιού	104mm
Ανάλυση	203dpi/ 8dot/min
Ανάλυση εκτύπωσης	32 MB συνολικά, 4 MB διαθέσιμα/χειριστή
Main Interface	USB 2.0+RS-232+Ethernet (optional Bluetooth & WiFi)
Μονάδα κοπής	Μέθοδος κοψίματος πλήρης ή μερικό κόψιμο

Συνοδεύεται από Προγράμματα οδήγησης & λογισμικό σε CD



CL-E300 USB 2.0+RS 232+Ethernet	335 €
---------------------------------	-------

CL-E321

Ο εκτυπωτής **CL-E321** συνδυάζει μια μοναδική & κομψή σχεδίαση με εξαιρετική απόδοση και αξιοπιστία. Σχεδιασμένο για γρήγορες αλλαγές μελανοταινίας, εξοπλισμένο με μηχανισμό ανοίγματος 90 μοιρών Hi-Lift. Αυτές οι δυνατότητες το καθιστούν την **ιδανική επιλογή για εφαρμογές που κυμαίνονται από λιανικής και υγειονομικής περιθάλψης υψηλού επιπέδου, έως υπηρεσίες logistics και courier.**

Χαρακτηριστικά

Εκτύπωση	Απευθείας Θερμικός & Θερμικής Μεταφοράς
Ταχύτητα εκτύπωσης	200mm/s
Πλάτος χαρτιού	104mm
Ανάλυση	203dpi/ 8dot/min
Ανάλυση εκτύπωσης	32 MB συνολικά, 4 MB διαθέσιμα/χειριστή
Main Interface	USB 2.0+RS-232+Ethernet (optional Bluetooth & WiFi)
Μονάδα κοπής	Μέθοδος κοψίματος πλήρης ή μερικό κόψιμο

Συνοδεύεται από Προγράμματα οδήγησης & λογισμικό σε CD



CL-E321 USB 2.0+RS 232+Ethernet	400 €
---------------------------------	-------



CL-S400DT *Ιδανικό για εφαρμογές έκδοσης εισιτηρίων*

Η αποτελεσματική έκδοση εισιτηρίων απαιτεί εύχρηστη, υψηλής ποιότητας εκτύπωση ετικετών σε μια σειρά μέσων με γρήγορες ταχύτητες εκτύπωσης. Το **CL-S400DT** έχει σχεδιαστεί για να παρέχει απλή, οικονομικά, υψηλής ποιότητας εκτύπωση ετικετών σε μια σειρά μέσων, καθιστώντας το **ιδιαίτερα κατάλληλο για την παραγωγή κάρτας επιβίβασης, swing tags, φεστιβάλ και εισιτήρια συναυλιών**. Εν τω μεταξύ, η βαθμολογία ENERGY STAR® του εκτυπωτή CL-S400DT διασφαλίζει ότι η διαδικασία εκτύπωσης είναι πάντα ενεργειακά αποδοτική και φιλική προς το περιβάλλον.

Χαρακτηριστικά

Γρήγορη ταχύτητα εκτύπωσης 150 mm/sec

Εκτύπωση	Απευθείας Θερμικός
Control panel	4 κουμπιά, οθόνη LCD 16x2 backlight 2 χρωμάτων
Ταχύτητα εκτύπωσης	150mm/s
Πλάτος χαρτιού	104mm
Πάχος χαρτιού	έως 0,250mm
Ανάλυση	203dpi/ 8dot/min
Ανάλυση εκτύπωσης	16 MB συνολικά, 1 MB διαθέσιμα/χειριστή
Main Interface	USB 2.0+RS-232+Ethernet
Διάσταση/Βάρος	206x149x150mm / 2.68Kg (εξαιρουμένης της βάσης ρολού)
Cutting & Peeling	Tear bar για διάτρητες ετικέτες
Αριθμός περικοπών	300.000 περικοπές σε μέσα 0,06-0,15mm 100.000 περικοπές 0,15-0,25 mm



Συνοδεύεται από Προγράμματα οδήγησης & λογισμικό σε CD

CL-S400DT USB + Serial	440 €
------------------------	-------



CL-S 521 II Βιομηχανικός επιτραπέζιος εκτυπωτής

Χαρακτηριστικά

Εκτύπωση	Απευθείας Θερμικός
Ταχύτητα εκτύπωσης	150mm/s
Πλάτος χαρτιού	Μεταβλητό 0,8"(19,5 mm) - 4,6" (118 mm)
Πάχος χαρτιού	έως 0,250mm
Ανάλυση	203dpi/ 8dot/min
Ανάλυση εκτύπωσης	32MB συνολικά, 8MB διαθέσιμα/χειριστή
Main Interface	USB 2 + Serial (RS-232C) (Optional: Wireless LAN + Ethernet + Parallel)
Διάσταση/Βάρος	231x289x186mm / 3.5Kg
Cutting & Peeling	Tear bar



CL-S521 II USB 2.0 + Serial

460 €

Προγράμματα οδήγησης και λογισμικό από τον ιστότοπο

CL-S 621 II Ευέλικτος επιτραπέζιος εκτυπωτής

Χαρακτηριστικά

Εκτύπωση	Απευθείας Θερμικός & Θερμικής Μεταφοράς
Ταχύτητα εκτύπωσης	150mm/s
Πλάτος χαρτιού	104mm
Πάχος χαρτιού	έως 0,250mm
Ανάλυση	203dpi/ 8dot/min
Ανάλυση εκτύπωσης	32MB συνολικά, 8MB διαθέσιμα/χειριστή
Main Interface	USB 1.1 + Serial (RS-232C) (Optional: Wireless LAN + Ethernet + Parallel)
Διάσταση/Βάρος	231x289x270 mm, 4.5Kg
Cutting & Peeling	Tear bar



CL-S621 II USB 2.0 + Serial

545 €

Συνοδεύεται από Προγράμματα οδήγησης & λογισμικό σε CD

CL-S 631 II Επιτραπέζιος εκτυπωτής με υψηλή απόδοση 300dpi

Χαρακτηριστικά

Εκτύπωση	Απευθείας Θερμικός & Θερμικής Μεταφοράς
Ταχύτητα εκτύπωσης	100mm/s
Πλάτος χαρτιού	104mm
Πάχος χαρτιού	έως 0,250mm
Ανάλυση	300dpi
Ανάλυση εκτύπωσης	32MB συνολικά, 8MB διαθέσιμα/χειριστή
Main Interface	USB + Serial ενσωματωμένη υποδοχή κάρτας διασύνδεσης (Optional: Wireless LAN+Ethernet+ Parallel)
Διάσταση/Βάρος	231x289x270mm, 4.5Kg
Cutting & Peeling	Tear bar



CL-S631 II USB 2.0 + Serial

665 €

Συνοδεύεται από Προγράμματα οδήγησης & λογισμικό σε CD

CL-E720 *Οικονομική εκτύπωση*

Χαρακτηριστικά

Εκτύπωση	Απευθείας Θερμικός & Θερμικής Μεταφοράς
Ταχύτητα εκτύπωσης	200mm/s
Πλάτος χαρτιού	104mm
Πάχος χαρτιού	έως 0,250mm
Ανάλυση	203dpi/ 8dot/min
Ανάλυση εκτύπωσης	32MB συνολικά, 4MB διαθέσιμα/χειριστή
Main Interface	USB 2.0 + Ethernet (LAN) with LinkServer™ (Optional: Wireless LAN + Ethernet + Parallel)
Διάσταση/Βάρος	250x458x261 mm, 11Kg
Cutting & Peeling	Tear bar



CL-E720 USB 2.0 + Ethernet	930 €
CL-E720DT USB 2.0 + Ethernet	840 €

Συνοδεύεται από Προγράμματα οδήγησης & λογισμικό σε CD

CL-S 700DT II *Βιομηχανικός εκτυπωτής υψηλών επιδόσεων*

Χαρακτηριστικά

Εκτύπωση	Direct Thermal
Ταχύτητα εκτύπωσης	175mm/s
Πλάτος χαρτιού	104mm
Πάχος χαρτιού	έως 0,250mm
Ανάλυση	203dpi/ 8dot/min
Ανάλυση εκτύπωσης	64MB συνολικά, 30MB διαθέσιμα/χειριστή
Main Interface	USB 1.1 + Serial (RS-232C) (Optional: Wireless LAN + Ethernet + Parallel)
Διάσταση/Βάρος	255x490x265mm, 12.5Kg
Cutting & Peeling	Tear bar



CL-E700 USB 1.1 + Ethernet	1995 €
CL-E700DT USB 1.1 + Ethernet	1075 €

Συνοδεύεται από Προγράμματα οδήγησης & λογισμικό σε CD

CL-S700R II *Βιομηχανική εκτύπωση υψηλής ταχύτητας*

Χαρακτηριστικά

Εσωτερικό Peel & Rewind

Εκτύπωση	Απευθείας Θερμικός & Θερμικής Μεταφοράς
Ταχύτητα εκτύπωσης	254mm/s
Πλάτος χαρτιού	104mm
Πάχος χαρτιού	έως 0,250mm
Ανάλυση	203dpi
Ανάλυση εκτύπωσης	64MB συνολικά, 30MB διαθέσιμα/χειριστή
Main Interface	USB + Parallel + Serial ενσωματωμένη υποδοχή κάρτας διασύνδεσης
Διάσταση/Βάρος	255x490x385 mm, 17.6Kg
Cutting & Peeling	Tear bar



CL-S700R II USB+Serial+Parallel	1620 €
---------------------------------	--------

Συνοδεύεται από Προγράμματα οδήγησης & λογισμικό σε CD

CL-S703 II *Εκτύπωση υψηλής ταχύτητας & ανάλυσης, βαρέως τύπου*

Χαρακτηριστικά

Εκτύπωση	Απευθείας Θερμικός & Θερμικής Μεταφοράς
Ταχύτητα εκτύπωσης	200mm/s
Πλάτος χαρτιού	104mm
Πάχος χαρτιού	έως 0,250mm
Ανάλυση	300dpi
Ανάλυση εκτύπωσης	64MB συνολικά, 30MB διαθέσιμα/χειριστή
Main Interface	USB + Parallel + Serial ενσωματωμένη υποδοχή κάρτας διασύνδεσης
Διάσταση/Βάρος	255x490x265 mm, 13.3Kg
Cutting & Peeling	Tear bar



CL-S703 II USB+Serial+Parallel

1425 €

Συνοδεύεται από Προγράμματα οδήγησης & λογισμικό σε CD

CL-S703R II *Βιομηχανική εκτύπωση υψηλής ταχύτητας*

Χαρακτηριστικά

Εσωτερικό Peel & Rewind

Εκτύπωση	Απευθείας Θερμικός & Θερμικής Μεταφοράς
Ταχύτητα εκτύπωσης	200mm/s
Πλάτος χαρτιού	104mm
Πάχος χαρτιού	έως 0,250mm
Ανάλυση	300dpi
Ανάλυση εκτύπωσης	64MB συνολικά, 30MB διαθέσιμα/χειριστή
Main Interface	USB + Parallel + Serial ενσωματωμένη υποδοχή κάρτας διασύνδεσης
Διάσταση/Βάρος	255x490x385 mm, 17.6Kg
Cutting & Peeling	Tear bar



CL-S703R II USB+Serial+Parallel with Rewinder

1820 €

Συνοδεύεται από Προγράμματα οδήγησης & λογισμικό σε CD



CL-S6621 τεχνολογία ARCP™ για ευανάγνωστες ετικέτες

Μικρότερο και αποδοτικότερο από οποιονδήποτε άλλο συγκρίσιμο εκτυπωτή, ο **CL-S6621** προσφέρει αυτόματη Cross-Emulation, για εύκολη ενσωμάτωση και συμβατότητα και διαθέτει τον προηγμένο μηχανισμό Hi-Lift™.

Οι εκτυπώτες wide format παράγουν ετικέτες πλάτους έως 178mm, παρέχοντας σαφή επισήμανση για περιεχόμενο αποθήκης, όπως παλέτες. Τα ισχυρά περιβλήματα, οι ισχυροί επεξεργαστές και οι κεφαλές εκτύπωσης **υψηλής ανάλυσης επιτρέπουν γρήγορη, εύκολη εκτύπωση ετικετών, συμπεριλαμβανομένων των γραμμωτού κωδικών** που συμμορφώνονται με τα πρότυπα EAN / UCC.

Χαρακτηριστικά

Εκτύπωση	Απευθείας Θερμικός & Θερμικής Μεταφοράς
Ταχύτητα εκτύπωσης	200mm/s
Πλάτος χαρτιού	178mm
Πάχος χαρτιού	έως 0,250mm
Ανάλυση	300dpi
Ανάλυση εκτύπωσης	64MB συνολικά, 30MB διαθέσιμα/χειριστή
Main Interface	Serial (RS-232C) + USB (version 2.0, full speed) (Optional Wireless LAN+WiFi+Ethernet+Parallel)
Διάσταση/Βάρος	303x290x273mm, 7.9Kg
Cutting & Peeling	Tear bar



Συνοδεύεται από Προγράμματα οδήγησης & λογισμικό σε CD

CL-S6621 USB 2 + Serial	1350 €
CL-S6621 Holder external USB 2 + Serial	1465 €



Barcode printers

TOSHIBA

B-FV-4D Θερμική εκτύπωση

Χαρακτηριστικά

Ταχύτητα εκτύπωσης	127mm/s
Πλάτος εκτύπωσης	εως 108mmx995mm
Σύνδεση	RS-232, PARALLEL, USB, ETHERNET

B-FV-4D (μόνο θερμική εκτύπωση 203dpi)	450 €
B-FV-4D (μόνο θερμική εκτύπωση 300dpi)	680 €
PEEL OFF MODULE (αποφλειωτής ετικέτας)	80 €
Μαχαίρι για αυτόματη κοπή της ετικέτας	295 €



B-FV-4T Θερμική εκτύπωση

Χαρακτηριστικά

Ταχύτητα εκτύπωσης	127mm/s
Πλάτος εκτύπωσης	εως 108mmx995mm
Σύνδεση	RS-232, PARALLEL, USB, ETHERNET

B-FV-4T (μόνο θερμική εκτύπωση 203dpi)	520 €
B-FV-4T (μόνο θερμική εκτύπωση 300dpi)	750 €
PEEL OFF MODULE (αποφλειωτής ετικέτας)	80 €
Μαχαίρι για αυτόματη κοπή της ετικέτας	295 €



SA-4TM

Χαρακτηριστικά

Ταχύτητα εκτύπωσης	152,4 mm/sec
Πλάτος εκτύπωσης	εως 104mm
Σύνδεση	PARALLEL, USB, ETHERNET

SA-4 TM-GS12 (203dpi)	1150 €
SA-4 TM-TS12 (300dpi)	1450€
PEEL OFF MODULE (αποφλειωτής ετικέτας)	385 €
Μαχαίρι για αυτόματη κοπή της ετικέτας	495 €



SA-4TP

Χαρακτηριστικά

Ταχύτητα εκτύπωσης	152,4 mm/sec
Πλάτος εκτύπωσης	εως 104mm
Σύνδεση	PARALLEL, USB, ETHERNET

SA-4 TP-GS12 (203dpi)	995 €
SA-4 TP-TS12 (300dpi)	1295€
PEEL OFF MODULE (αποφλειωτής ετικέτας)	385 €
Μαχαίρι για αυτόματη κοπή της ετικέτας	495 €



B-EX-4T *Εκτύπωση θερμική & με μελανοταινία*

Χαρακτηριστικά

Ταχύτητα εκτύπωσης	254mm/s
Ανάλυση εκτύπωσης	203 dpi
Πλάτος εκτύπωσης	104mm
Σύνδεση	RS-232, PARALLEL

B-EX-4T (θερμική εκτύπωση+με μελανοταινία)	1840 €
Rewinder for self-adhesive labels	340 €
Μαχαιρί για αυτόματη κοπή της ετικέτας	650 €



B-SX-5T *Εκτύπωση θερμική & με μελανοταινία*

Χαρακτηριστικά

Ταχύτητα εκτύπωσης	254mm/s
Ανάλυση εκτύπωσης	203 dpi RIBBON SAVE + INTERNAL REWINDER
Πλάτος εκτύπωσης	127,5mm
Σύνδεση	RS-232, PARALLEL

B-SX-5T (θερμική εκτύπωση+με μελανοταινία)	3145 €
Rewinder for self-adhesive labels	ΠΕΡΙΛΑΜΒΑΝΕΤΑΙ
Μαχαιρί για αυτόματη κοπή της ετικέτας	650 €



B-A410T-GS *Εκτύπωση θερμική & με μελανοταινία*

Χαρακτηριστικά

Ταχύτητα εκτύπωσης	Up to 8 ips (203.2 mm/sec)
Πλάτος εκτύπωσης	104 mm
Σύνδεση	USB, Ethernet, Bluetooth, NFC, WLAN, Parallel, Serial

B-A410T (203dpi)	995 €
------------------	-------



BARTENDER *(λογισμικό για εκτύπωση ετικετών, barcode, RFID & καρτών)*

Χαρακτηριστικά

Το πρόγραμμα BarTender υποστηρίζει RFID, εκτύπωσης και κωδικοποίησης καρτών. **Το BarTender εκτελείται άψογα είτε αυτόνομα, είτε ενσωματωμένο σε άλλες εφαρμογές λογισμικού.** Στο πρόγραμμα αυτό υπάρχουν τα συστατικά που προκαλούν αλλεργίες σε ξεχωριστή λίστα. Επιπλέον με το bartender οι ετικέτες τυπώνονται από excel και βάσεις προγραμμάτων με σύνθετες εντολές.

Bartender	420 €
-----------	-------



ZEBRA GC 420

Χαρακτηριστικά

Μέθοδος εκτύπωσης	-
Ταχύτητα εκτύπωσης	-
Πλάτος χαρτιού	104mm
Μνήμη	8MB Flash, 8MB SDRAM (standard)
Ανάλυση	203dpi
Διαστάσεις	-
Συνδέσεις	USB, Pararell, Serial



ZEBRA GC-42	335 €
-------------	-------

ZEBRA ZT 411T

Χαρακτηριστικά

Μέθοδος εκτύπωσης	Θερμική, Θερμικής Μεταφοράς
Ταχύτητα εκτύπωσης	356 mm/sec
Πλάτος χαρτιού	104mm
Ανάλυση/Μνήμη	203dpi/ 256MB SDRAM, 512MB on-board linear
Συνδέσεις	USB 2.0, RS-232, Ethernet, Bluetooth
Διαστάσεις	269x 324x495 mm
Driver	Windows 7, XP 2000, 2003, Vista 32 & 64bit



ZEBRA ZT-411T	1350 €
---------------	--------

ZEBRA ZT 230

Χαρακτηριστικά

Μέθοδος εκτύπωσης	Απευθείας Θερμικός & Θερμικής Μεταφοράς
Ταχύτητα εκτύπωσης	152mm/δευτ.
Πλάτος χαρτιού	104mm
Μνήμη	Flash 128Mb, Dram 128Mb
Ανάλυση	203dpi & 300dpi (optional)
Διαστάσεις	-
Driver	-



ZEBRA ZT-411T	945 €
---------------	-------

XP-365B

Χαρακτηριστικά

Μέθοδος εκτύπωσης	Θερμική
Ταχύτητα εκτύπωσης	Min 50.8mm/s, Max 152mm/s
Πλάτος χαρτιού	16~82mm
Μνήμη	DRAM: 4M; FLASH: 4M
Ανάλυση	203dpi (8dots/mm)
Διαστάσεις	212x140x144mm (DxWxH)
Συνδέσεις	USB+ETHERNET



XP-365B

180 €

ZD-220T

Χαρακτηριστικά

Μέθοδος εκτύπωσης	Απευθείας Θερμικός & Θερμικής Μεταφοράς
Ταχύτητα εκτύπωσης	4 in./102 mm per second
Πλάτος χαρτιού	104 mm
Ανάλυση	203 dpi (8dots/mm)
Μνήμη	256 MB Flash; 128 MB SDRAM
Συνδέσεις	USB
Διαστάσεις	220L x 176W x 151 H mm



ZD-220T usb

243 €

ZD-420T

Χαρακτηριστικά

Μέθοδος εκτύπωσης	Απευθείας Θερμικός & Θερμικής Μεταφοράς
Ταχύτητα εκτύπωσης	6 in./152 mm per second
Πλάτος χαρτιού	118 mm
Ανάλυση	203 dpi/8 dots per mm
Μνήμη	512 MB Flash; 256 MB SDRAM
Συνδέσεις	USB + Lan
Διαστάσεις	267 mm L x 202 mm W x 192 mm H



ZD-420T usb+Lan

485 €

TM-T88V

Χαρακτηριστικά

Μέθοδος εκτύπωσης	Θερμική γραμμική εκτύπωση
Ταχύτητα εκτύπωσης	300mm/δευτ.
Πλάτος χαρτιού	80mm, 58/80
Μονάδα κοπής	Μερική
Αισθητήρες	Ανοιχτού καλύμματος ρολού χαρτιού, τέλους χαρτιού
Ανάλυση	180dpi
Διαστάσεις	145 x 195 x 148 mm
Driver	Windows 7, windows xp, 2000,2003, Vista 32 & 64bit, XP Embedded



TM-T88V-042 USB+Serial, PS, EDG, EU	348 €
TM-T88V(654) Ethernet+USB, PS, EDG, Buzzer, EU	434 €
TM-T88VI-112, Srl, USB, ETH, Black, Buzz, EU	399 €

TM-T70II

Χαρακτηριστικά

Μέθοδος εκτύπωσης	Θερμική γραμμική εκτύπωση
Ταχύτητα εκτύπωσης	250 mm/δευτ.
Πλάτος χαρτιού	80mm, 56/42
Μονάδα κοπής	Μερική
Αισθητήρες	ανοιχτού καλύμματος ρολού χαρτιού, τέλους χαρτιού
Ανάλυση	180dpi
Διαστάσεις	125 x 194 x 114 mm
Driver	Windows 7, windows xp, 2000,2003, Vista 32 & 64bit, XP Embedded



TM-T70II Ethernet + Bult-in USB, PS, EDG, EU	267 €
TM-T70II-032, UB-S01, PS, EDG, EU	240 €

TM-T20 II

Χαρακτηριστικά

Μέθοδος εκτύπωσης	Θερμική γραμμική εκτύπωση
Ταχύτητα εκτύπωσης	200mm/δευτ.
Πλάτος χαρτιού	80mm, 48/64
Μονάδα κοπής	Μερική
Ανάλυση	203dpi
Διαστάσεις	x199x146 mm
Driver	Windows 7, windows xp, 2000,2003, Vista 32 & 64bit, XP Embedded



TM-T20II Bult-in USB+Serial, PS, EDG, EU	173 €
TM-T20II Bult-in USB+Ethernet, PS, EDG, EU	205 €

TM-T20 III

Χαρακτηριστικά

Εκτύπωση	Θερμική γραμμική εκτύπωση
Ταχύτητα εκτύπωσης	250mm/s
Πλάτος χαρτιού	79,50 ± 0,50(Π)mm & 57,50 ± 0,50(Π)mm x dia 83,00mm
Πάχος χαρτιού	έως 0,250mm
Ανάλυση	203dpi/ 8dot/min
Main Interface	RS-232, Διασύνδεση Ethernet (100 Base-TX /10 Base-T), USB 2.0 Τύπου B, Αυτόματο άνοιγμα συρταριού
Διάσταση/Βάρος	140x199x146mm / 1,7 kg
Μονάδα κοπής	Μερική κοπή



TM-T20 III	205 €
------------	-------

Προγράμματα οδήγησης και λογισμικό από τον ιστότοπο

TM-U295

Χαρακτηριστικά

Μέθοδος εκτύπωσης	7 ακίδων, με κρουστική παλινδρόμηση
Ταχύτητα εκτύπωσης	1,90 ~ 2,30 Εκτυπωτές λέιζερ
Πλάτος χαρτιού	80-182 mm (Π) x 69-257mm(Y)
Αισθητήρες	στο επάνω και στο τέλος μέρος της φόρμας
Συνδέσεις	RS-232, Αυτόματο άνοιγμα συρταριού
Διαστάσεις	180 x 191 x 102mm (Πλάτος x Βάθος x Ύψος)
Μνήμη δεδομένων	512 Bytes ή 35 Bytes
Χωρητικότητα	35cps/ 42cps
Εκτύπωση	Μονόχρωμη λειτουργία



TM-U295-272 Pos Printer (ECW)	381 €
-------------------------------	-------

TM-U220 Box Printer

Χαρακτηριστικά

Εκτύπωση	9-pin, serial impact dot matrix
Ταχύτητα εκτύπωσης	4.7 lps (at 40columns, 16cpi), 6.0 lps (at 30columns)
Πλάτος χαρτιού	76mm
Μνήμη δεδομένων	4 KB or 40 bytes
Main Interface	RS-232, Drawer kick-out, USB 2.0 Type B, Bidirectional parallel
Διάσταση	160x248x139mm



TM-U220A-057 Box Printer (EDG)	350 €
TM-U220PA-057 Box Printer (EDG)	350 €
TM-U220PA-007 Box Printer (EDW)	350 €

TM-H6000IV

Χαρακτηριστικά

Εκτύπωση	Thermal line printing 9-pin serial impact dot matrix
Ταχύτητα εκτύπωσης	300mm/s
Πλάτος χαρτιού	80mm
Πάχος χαρτιού	έως 0,250mm
Ανάλυση	180dpi
Main Interface	RS-232, USB 2.0 Type B, Drawer kick-out, Customer Display
Διάσταση/Βάρος	186x278x181mm, 4.4Kg



TM-H6000IV Box Printer For POS	701 €
--------------------------------	-------

TM-P80

Χαρακτηριστικά

Εκτύπωση	Απευθείας Θερμικός & Θερμικής Μεταφοράς
Ταχύτητα εκτύπωσης	100mm/s
Πλάτος χαρτιού	79.5mm
Ανάλυση	203dpi/ 8dot/min
Ανάλυση εκτύπωσης	32MB συνολικά, 4MB διαθέσιμα/χειριστή
Main Interface	USB 2.0 (Optional: Wireless LAN + Bluetooth+ NFC)
Διάσταση	110x140x64 mm



TM-P80 USB 2.0	769 €
----------------	-------

OT-WL05

Χαρακτηριστικά

Product Type	Wi-Fi Adapter
Host Interface	USB
Device Supported	Printer TM-T88VI
Green Compliant	Yes
Depth	5.1 cm
Form Factor	External
Width	2.4 cm
Height	1 cm
Maximum Frequency	2.40 GHz
Wireless	LAN Standard IEEE 802.11b/g/n



OT-WL05 (739): Wireless LAN Dongle	115 €
------------------------------------	-------

OT-WL05 (737): Wireless LAN Dongle	168 €
------------------------------------	-------

ICS LKT-T322 *Θερμικός εκτυπωτής*

Χαρακτηριστικά

Ταχύτητα εκτύπωσης	220mm/s
Πλάτος χαρτιού	50mm~82.5mm
Ανάλυση	180dpi
Διαστάσεις	156 x 206 x 155 mm
Driver	Windows Driver(10, 2012, 8, 7, 2008, VISTA, 2003, XP, 32bit & 64bit), Windows CE & Mobile & SDK (CE 4.2, Mobile 5.0), Linux Driver, Mac, OPOS, JavaPOS Driver, iOS SDK, Android (2.1) SDK, Windows SDK.

LKT-322 USB+RS-232	230 €
LKT-322 USB+PARALLEL	250 €
LKT-322 USB+Ethernet	260 €
LKT-322 Wi-Fi+USB	350 €



ICS LK-T20EB *Θερμικός εκτυπωτής*

Χαρακτηριστικά

Ταχύτητα εκτύπωσης	200mm/s
Πλάτος χαρτιού	50mm~82.5mm
Ανάλυση	180dpi
Διαστάσεις	155,8x203,3x154,9mm
Driver	Windows 7, windows xp, 2000,2003, Vista 32&64bit, XP Embedded, Linux, Opos, Wepos, Javapos • EPSON DRIVER Compatible.

LKT-20 EB USB + RS -232 + ETHERNET	280 €
---------------------------------------	-------



ICS LKD-30 *Κρουστικός εκτυπωτής*

Χαρακτηριστικά

Ταχύτητα εκτύπωσης	5 lines/sec • Dot matrix
Πλάτος χαρτιού	50mm ~ 82.5mm
Διαστάσεις	156 x 243,2 x 150,1mm
Driver	Windows 7, windows xp,2000,2003, Vista 32&64bit, XP Embedded, Linux, Opos, Wepos, Javapos

LKD-30 USB+RS-232 ή PARALLEL	320 €
LKD-30 USB+Ethernet	350 €



Θερμικοί εκτυπωτές

Q800

Χαρακτηριστικά

Ταχύτητα εκτύπωσης	300mm/s
Πλάτος χαρτιού	79.5±0.5mm
Interface	USB+Serial+Lan
Barcode	QR CODE / PDF417
Power supply input	DC 24V / 2.5A
Διαστάσεις/Βάρος	185x145x137mm (D×W×H) / 1.1Kg
Certification	CCC, CE, FCC, RoHS, KC, SAA, BIS, BSMI
Τιμή	135€



ICS SLK-TS400 Θερμικός εκτυπωτής

Χαρακτηριστικά

Ταχύτητα εκτύπωσης	220mm/s
Πλάτος χαρτιού	80mm
Ανάλυση	180dpi
Διαστάσεις	130x140x154mm
Driver	Windows (2012,8,7,2008, VISTA,2003,XP,32bit & 64bit), Windows CE & Mobile Driver & SDK (ce 4.2~5.0~), Linux Driver, Mac Driver, OPOS, JavaPOS, iOS SDK, Android, SDK, Windows SDK
Τιμή	180€ SLK-TS400 USB+Serial (RS-232)



Melody box (BEEPER) 28 €



Κάλυμα εκτυπωτή αδιάβροχο LKT-2XX 15 €



CT-S 310II Θερμικός εκτυπωτής**Χαρακτηριστικά** Συμπεριλαμβάνεται επιτοίχια βάση στήριξης

Ταχύτητα εκτύπωσης	160mm/s
Πλάτος χαρτιού	80/58mm
Ανάλυση	203dpi/8dot/min
Διαστάσεις	140x195x132
Driver	Windows2000/XP/Vista/7 32bit/64bit/OPOS/ JavaPOS/POS for. NET/CUPS
Μονάδα κοπής	Μέθοδος κοψίματος πλήρης ή μερικό κόψιμο

CT-S 310 II USB+RS-232	230 €
CT-S 310 II Ethernet	260 €

**CT-E 351** Κομψός εκτύπωτής υψηλής απόδοσης**Χαρακτηριστικά** Συμπεριλαμβάνεται επιτοίχια βάση στήριξης

Ταχύτητα εκτύπωσης	250mm/s
Πλάτος χαρτιού	72mm
Ανάλυση	203dpi/8dot/min
Διαστάσεις	125x170x108mm. 1.26Kg
Main Interface	USB + LAN or USB + Serial
Flash Memory	8MB
Μονάδα κοπής	Μέθοδος κοψίματος πλήρης ή μερικό κόψιμο

CT-S 351 II USB+RS-232	240 €
CT-S 351 II Ethernet	270 €

Προγράμματα οδήγησης και λογισμικό από τον ιστότοπο

**CT-S 601** Θερμικός εκτυπωτής**Χαρακτηριστικά** Συμπεριλαμβάνεται επιτοίχια βάση στήριξης

Ταχύτητα εκτύπωσης	200mm/s
Πλάτος χαρτιού	82,5/80/60/58mm
Ανάλυση	203dpi/8dot/min
Διαστάσεις	145x192x148mm
Driver	Windows2000/XP/Vista/7 32 bit/64 bit/OPOS/ JavaPOS/POS for.NET/CUPS
Μονάδα κοπής	Μέθοδος κοψίματος πλήρης ή μερικό κόψιμο

CT-S 601/651 USB	290 €
CT-S 601/651 RS-232 ή PARALLEL	290 €
CT-S 601/651 Ethernet	320€

**CT-S 651**

CT-S 601: Εξοδος χαρτιού απο επάνω (βλ.φωτο)

CT-S 651: Εξοδος χαρτιού απο μπροστά (βλ.φωτο)

CT-E 301 Θερμικός εκτυπωτής

Νέας γενιάς θερμικός εκτυπωτής κατασκευασμένος από ειδικό υλικό που απωθεί τα βακτήρια. Το περίβλημά του αντέχει στην απολύμανση με καθαριστικά για τον Covid-19 και άλλα μικρόβια.

Είναι σχεδιασμένος για να παρέχει αποτελεσματική προστασία από την ανάπτυξη βακτηρίων σύμφωνα με τα υψηλότερα βιομηχανικά πρότυπα. Ιδανικός για περιβάλλοντα όπου η καθαριότητα και η υγιεινή αποτελούν προτεραιότητα, ειδικά στον ιατρικό κλάδο, στα φαρμακεία και διαγνωστικά κέντρα, σε κέντρα αισθητικής, καλλωπισμού, κομμωτήρια αλλά και στην εστίαση, τα καταστήματα λιανικής πώλησης, σε μονάδες επεξεργασίας τροφίμων, στις τουριστικές επιχειρήσεις, στους χώρους πολιτισμού και θεάματος και όπου υπάρχει μεγάλη επισκεψιμότητα.

Λειτουργία που δεν στρίβει το χαρτί. Πολύ εύκολη αλλαγή αναλωσίμων με το ένα χέρι.



Χαρακτηριστικά

Ταχύτητα εκτύπωσης	250mm/sec
Πλάτος εκτύπωσης	72mm
Ανάλυση	203dpi/8dot/min
Διαστάσεις/Βάρος	108 x 125 x 165 mm / 1.3Kg
Driver	Free-of-charge from website, including support for various platforms
Main Interface	Triple interface: Serial, USB and Ethernet
Flash	8MB
Μονάδα κοπής	Τύπος 'Guillotine', μερική και ολική κοπή

CT-E 301 USB BLACK ANTIBACTERIAL	220 €
CT-E 301 USB WHITE ANTIBACTERIAL	220 €
CT-E 301 USB, RS232, LAN BLACK ANTIBACTERIAL	260 €

EMC και πρότυπα ασφαλείας CE, C-UL, VCCI, FCC class A, UL, CCC.



CT-E 601 Θερμικός εκτυπωτής

Ο CT-E601 έχει σχεδιαστεί για να αντέχει τις σκληρές χημικές ουσίες των προϊόντων απολύμανσης και να εμποδίζει την εξάπλωση των βακτηρίων. Το υλικό του περιβλήματος και ο ίδιος ο εκτυπωτής έχει σήμα SIAA σύμφωνα με το ISO 22196 για να παρέχει αποτελεσματική προστασία ενάντια στην ανάπτυξη βακτηρίων. Με ενσωματωμένο αισθητήρα για την εμπλοκή χαρτιού και αισθητήρα όταν το χαρτί τελειώνει, ο CT-E601 ενημερώνει για την κατάσταση του εκτυπωτή. Γρήγορη ταχύτητα εκτύπωσης έως 350 m/sec κατατάσσεται στους ταχύτερους εκτυπωτές POS. Ο CT-E601 παρέχει πολλαπλές επιλογές διασύνδεσης, με ενσωματωμένη USB και με προαιρετική υποδοχή κάρτας για Bluetooth, Ethernet, ασύρματο LAN και Lightning. Λειτουργία που αποτρέπει το δίπλωμα του χαρτιού, εύκολη αλλαγή αναλωσίμων με το ένα χέρι, μικρό αποτύπωμα χώρου με δυνατότητα προσαρμογής σε συστήματα POS και συρτάρια μετρητών.



Χαρακτηριστικά



Ταχύτητα εκτύπωσης	350mm/sec
Πλάτος εκτύπωσης	72mm
Ανάλυση	203dpi/8dot/min
Διαστάσεις/Βάρος	108 x 125 x 165 mm / 1.3Kg
Interface	Ethernet, USB with hub, Ethernet + USB host, Serial (RS-232C compliant), Compact Wireless LAN, Bluetooth with Apple™ MFi compatibility, Premium Wireless LAN
Flash	8MB
Μονάδα κοπής	Τύπος 'Guillotine', μερική και ολική κοπή

CT-E 601 USB BLACK ANTIBACTERIAL	280 €
CT-E 601 USB WHITE ANTIBACTERIAL	280 €
CT-E 601 BLUETOOTH BLACK ANTIBACTERIAL	350 €

EMC και πρότυπα ασφαλείας CE, C-UL, VCCI, FCC class A, UL, CCC.



Θερμικοί εκτυπωτές

CT-S 801 *Θερμικός εκτυπωτής*

Χαρακτηριστικά Συμπεριλαμβάνεται επιτοίχια βάση στήριξης

Ταχύτητα εκτύπωσης	300mm/s
Πλάτος χαρτιού	82,5/80/60/58mm
Ανάλυση	203dpi/8dot/min
Διαστάσεις	145×192×148mm
Driver	Windows2000/XP/Vista/7 32 bit/64 bit/OPOS/JavaPOS/POS for. NET/CUPS
Μονάδα κοπής	Μέθοδος κοψίματος πλήρης ή μερικό κόψιμο

CT-S 801/851 USB	310 €
CT-S 801/851 RS-232 ή PARALLEL	310 €
CT-S 801/851 Ethernet	350 €



CT-S 851

CT-S 801: Εξοδος χαρτιού απο επάνω (βλ.φωτο)

CT-S 851: Εξοδος χαρτιού απο μπροστά (βλ.φωτο)

TM-C3500 *'Εγχρωμη εκτύπωση*

Χαρακτηριστικά

Εκτύπωση	Serial Inkjet printer
Χρώμα εκτύπωσης	4χρωμία (Black/Cyan/Yellow/Magenta)
Ταχύτητα εκτύπωσης	103 mm/δευτ.
Πλάτος χαρτιού	104mm
Μαχαίρι	Αυτόματη κοπή της ετικέτας
Ανάλυση	720x360dpi
Interfaces	USB 2.0 Type A, Ethernet interface (100 Base-TX/10 Base-T)
Διαστάσεις	310(W) x 283(D) x 261(H)mm

EPSON
EXCEED YOUR VISION



TM-C3500	2245 €
----------	--------

Μελάνι Cyan	34€
Μελάνι Magenta	34€
Μελάνι Yellow	34€
Μελάνι Back	34€



XP-K200L/K260L *Θερμικός εκτυπωτής*

Χαρακτηριστικά

Ταχύτητα εκτύπωσης	200mm/s (XP-K200L) & 260mm/s (XP-K260L)
Πλάτος χαρτιού	79.5±0.5mm
Ανάλυση	203dpi/ 8dot/min
Διαστάσεις	189x145x139
Driver	Windows/JPOS/Linux/OPOS/Android/Mac
Μονάδα κοπής	Μέθοδος κοψίματος πλήρης ή μερικό κόψιμο

XP-K260L USB+Serial+Lan	145 €
XP-K260L USB+Serial+Lan+Wifi	195 €
XP-K200L USB+Lan	130 €
XP-K200L Lan	120 €

WiFi
Optional



TP-820 Θερμικός εκτυπωτής

Χαρακτηριστικά

Ταχύτητα εκτύπωσης	220mm/sec
Πλάτος χαρτιού	50~82.5mm
Ανάλυση	180dpi/7dot/min
Διαστάσεις	155,8x203,3x154,9mm
Driver	Windows 7/XP/2000/2003/Vista 32 & 64bit/Linux XP Embedded/Opos/Wepos/Javapos/Epson Compatible.
Μονάδα κοπής	Μέθοδος κοψίματος πλήρης ή μερικό κόψιμο

TP-820 USB+RS232 ή USB+PARALLEL	200 €
TP-820 Ethernet	230 €
TP-820 Wi-Fi	350 €



TP-830 Θερμικός εκτυπωτής

Χαρακτηριστικά

Ταχύτητα εκτύπωσης	300mm/sec
Πλάτος χαρτιού	80mm
Ανάλυση	203dpi/8dot/min
Διαστάσεις	142x195x132mm
Driver	Windows 7/XP/2000/2003/Vista 32 & 64bit/Linux XP Embedded/Opos/Wepos/Javapos/Epson Compatible.
Μονάδα κοπής	Μέθοδος κοψίματος πλήρης ή μερικό κόψιμο

TP-830 USB+RS232 ή USB+PARALLEL	220 €
TP-830 Ethernet	250 €
TP-830 Wi-Fi	350 €



**Αυτόματος μπροστινός
κόφτης μαχαιριού**

TP-850 Θερμικός εκτυπωτής

Χαρακτηριστικά

Ταχύτητα εκτύπωσης	300mm/sec
Πλάτος χαρτιού	80mm
Ανάλυση	203dpi/8dot/min
Διαστάσεις	148x207x135mm
Driver	Windows 7/XP/2000/2003/Vista 32 & 64bit/Linux XP Embedded/Opos/Wepos/Javapos/Epson Compatible.
Μονάδα κοπής	Μέθοδος κοψίματος πλήρης ή μερικό κόψιμο

TP-850 USB+RS232 ή USB+PARALLEL	200 €
TP-850 Ethernet	230 €
TP-850 Wi-Fi	350 €



**Αυτόματος μπροστινός
κόφτης μαχαιριού**

ΕΚΤΥΠΩΤΕΣ DOT MATRIX

DP-100 Bluetooth A5

Μικρός σε διαστάσεις αλλά γρήγορος ο Jolimark DP-100BT μπορεί να χρησιμοποιηθεί ως εκτυπωτής αποδείξεων σε ταμεία καταστημάτων ρούχου, ξενοδοχεία, εστιατόρια και φορητή τιμολόγηση επί αυτοκινήτου με Bluetooth επικοινωνία.

Χαρακτηριστικά

Ταχύτητα εκτύπωσης	πάνω από 200 χαρακτήρες το δευτερόλεπτο
Πλάτος χαρτιού	7,6-14,2cm (μέγιστο A5)
Συνδέσεις	Bluetooth
Χαρτί	ένα πρωτότυπο και τρία αντίγραφα
Κεφαλή	300 εκατομύρια χτυπήματα
Τιμή	380€



DP-320 24pin A4

Λειτουργικός κλασικός σχεδιασμός, αξιόπιστος ο Jolimark DP-320 (24pin). Χρησιμοποιείται σε μικρές επιχειρήσεις και καταστήματα λιανικής για γρήγορες εκτυπώσεις.

Χαρακτηριστικά

Ταχύτητα εκτύπωσης	πάνω από 267 χαρακτήρες το δευτερόλεπτο
Πλάτος χαρτιού	14,8-25,7cm (μέγιστο A4)
Συνδέσεις	παράλληλη, σειριακή και USB
Χαρτί	ένα πρωτότυπο και τέσσερα αντίγραφα
Κεφαλή	500 εκατομύρια χτυπήματα
Τιμή	250€



DP-750 A3

Πολύ γρήγορος και ανθεκτικός ο Jolimark DP-750 μπορεί να διαχειριστεί καθημερινές εκτυπώσεις σε τράπεζες, εφορίες, σημεία τιμολόγησης. Χρησιμοποιεί διαφορετικές διαστάσεις χαρτιού και καλύπτει τις ανάγκες κάθε επιχείρησης.

Χαρακτηριστικά

Ταχύτητα εκτύπωσης	πάνω από 340 χαρακτήρες το δευτερόλεπτο
Πλάτος χαρτιού	7-43,5cm (μέγιστο A3)
Συνδέσεις	παράλληλη, USB, ethernet
Χαρτί	ένα πρωτότυπο και έξι αντίγραφα
Κεφαλή	500 εκατομύρια χτυπήματα
Τιμή	560€



Μελανοταινίες



Μελανοταινία DP-320	7,50€
Μελανοταινία DP-750	7,10€
Μελανοταινία DP-100	8,50€



Magnetic Stripe Card Reader

MSR *Μαγνητικός Αναγνώστης καρτών*

- Unique Dual – Heads design
- Comply with ISO and JIS standards
- 300.000 passes head (1.000.000 passes head available)
- Interface: Keyboard Wedge, RS-232 or USB available
- Tracks: 1,2,3 1&2 2&3 1&2&3, JIS-II
- Easy Configuration via DIP Switches



Χαρακτηριστικά

Standard	Comply with ISO and JIS standards
Head Life	300,000 passes head (1,000,000 passes head available)
Interface	PS/2, RS-232 or USB available
Magnetic Track	1,2,3 1&2 2&3 1&2&3, JIS-II
Configuration	Easy Configuration via DIP Switches
Dimensions	161(L) x 44(W) x 42(H)mm
Τιμή	105 €



MSR 606

Ο νέος μαγνητικός εγγραφέας MSR606 κωδικοποιεί τις κάρτες με μαγνητική ταινία Lo Co και Hi Co. Η εγγραφή μπορεί να γίνει σε track1,2,3 ή συνδυαστικά. Στην συσκευασία περιλαμβάνονται καλώδια, τροφοδοτικό και 20 μαγνητικές κάρτες.

- Reading/Writing magnetic stripe card complied with ISO formats
- Reading/Writing Drivers Licenses
- Read/Write High & Low Coercive (300~4000 Oe)
- LED provides operational status
- Writes any track combinations of 210 and/or 75 bpi data density
- Λογισμικό προγράμματος για τα Windows 98 / Me / XP / Vista
- Manual Swipe to read and/or write card with RS-232 /USB output
- Writing & verifying data on single, dual, or triple track in one swipe
- Τροφοδοτικό 24VDC, 2.5A
- Διαστάσεις: 212(L) x 64(W) x 63(H) mm

Τιμή: 320€



MR 300

Color	Black
Card Standard	ISO 7810-7813, ABA and JIS II
Interfaces	TTL/RS232/KB/USB
Scan Rate	100~1000mm per second / 3.9-39inches/second
Track Information	Tripe Tracks (1&2&3 Tracks)
Life cycle	1,000,000 pass
Direction	Bi-directional
Indicator	Support beep and LED for each reading status
Voltage	DC +5V ±5%
Dimensions (WxHxL)	Operation 76mA(Max), Stand by 52mA (Max)
Operating	90.0 X 38.0 X 29.0 mm
Τιμή	95 €



SCANTECH ID
a Champtek company

MR 800

Color	Black
Card Standard	ISO 7810-7813, ABA and JIS II
Interfaces	TTL/RS232/KB/USB
Scan Rate	100~1000mm per second / 3.9-39 inches/second
Track Information	Tripe Tracks (1&2&3 Tracks)
Life cycle	1,000,000 pass
Direction	Bi-directional
Indicator	Support beep and LED for each reading status
Voltage	DC +5V ±5%
Dimensions (WxHxL)	150.2 X 43.0 X 43.3 mm
Operating	Operation 88mA(Max), Stand by 62mA (Max)
Holder	Optional
Τιμή	90 €



SCANTECH ID
a Champtek company

Εκτυπωτές πλαστικών καρτών

EDISECURE DC-350



- 32 MB εσωτερική μνήμη
- Ταχύτητα εκτύπωσης έως **144 κάρτες/ώρα σε τετραχρωμία**
- **Εως 720 κάρτες/ώρα μονοχρωμία**
- **Εκτύπωση Έγχρωμη και ασπρόμαυρη**
- Ανάλυση 300 dpi
- USB • Memory 32 MB
- Διαστάσεις: **Single** 170x420x195mm / **Double** 170x510x195mm
- ΠΡΟΓΡΑΜΜΑ ΣΧΕΔΙΑΣΤΙΚΟ ΔΩΡΕΑΝ (ανάγνωση απο βάση δεδομένων EXCEL, ACCESS, SQL, ODBC, .TXT, εισαγωγή φωτογραφίας, barcode, γραμμές, πλαίσια, σχήματα.

DC-350 Single Side Desk Top Printer	1680 €
DC-350 Single Side Desk Top Printer - Magnetic	1900 €
DC-350 Double Side Desk Top Printer	1980 €
DC-350 Double Side Desk Top Printer - Magnetic	2200 €

RIBBONS	
DCP 350 Color Pro Ribbon, Panel (200 c/r)	75 €
DCP 350 Monochrome Ribbon, (K) 1200 c/r	22 €

MATICA ESPRESSO Εκτυπωτής Πλαστικών Καρτών



Ο Matica Espresso είναι ιδανικός για σκληρή δουλειά και ανταποκρίνεται σε οποιοδήποτε περιβάλλον! Ο νέος πρωτοποριακός εκτυπωτής καρτών Espresso είναι ένα ισχυρό ID desktop μηχάνημα εκτύπωσης καρτών. Διακρίνεται για το ιταλικό σχεδιασμό και την υψηλή ποιότητα κατασκευής. Είναι αξιόπιστο προϊόν με σταθερή απόδοση. Δυνατά σημεία: υψηλή ταχύτητα εκτύπωσης, εξαιρετική ποιότητα εκτύπωσης και ευελιξία αφού αναβαθμίζεται αν αλλάξουν οι ανάγκες του χρήστη.

Χαρακτηριστικά

Εκτύπωση	Έγχρωμη εξάχνωση βαφής ή μονόχρωμη θερμικής μεταφοράς
Ταχύτητα	260 κάρτες/ώρα σε τετραχρωμία 850 κάρτες/ώρα μονοχρωμία
Ανάλυση	300 dpi
Συνδέσεις	Ethernet, High Speed USB 2.0 Wi-Fi προαιρετικά
Δυνατότητες εκτύπωσης	Μονής ή διπλής όψης

Espresso	1530€
Duplex activation kit	430€
Magnetic ISO 3-track encoder	440€
Μελάνι Έγχρωμο	67€
Μελάνι Μονόχρωμο	24€

Ο **Matica Espresso** είναι ιδανικός για σκληρή δουλειά και στέκεται σε οποιοδήποτε περιβάλλον.

Λευκή πλαστική κάρτα



ΛΙΑΝΙΚΗ ΤΙΜΗ 0,16 €

Μαγνητική πλαστική κάρτα



ΛΙΑΝΙΚΗ ΤΙΜΗ 0,28 €

ZC-100



- Κάρτες προσωπικού μιας όψη
- Κάρτες μελών • Κάρτες για συμμετέχοντες (badges)
- Κάρτες προσωποποιημένης εισόδου
- Κάρτες τιμών προϊόντων

Πλεονεκτήματα

- Κομψός σχεδιασμός, λεπτός εκτυπωτής με πολλές δυνατότητες
- Απλός στην χρήση, την αναβάθμιση και την συντήρηση
- Προσαρμόζεται αυτόματα στο πάχος της κάρτας
- Εύκολη αλλαγή μελανοταινίας
- Υποστηρίζει και διαχειρίζεται περιβάλλον γραφικών
- Λειτουργία προστασίας δεδομένων για λόγους ασφαλείας

Τεχνολογία Εκτύπωσης	Απευθείας στον εκτυπωτή καρτών
Δυνατότητες Εκτύπωσης	Μονής όψης
Ταχύτητα Εκτύπωσης (copies per hour)	Έγχρωμη-150cph Μονόχρωμη-700cph
Μέγιστος αριθμός εικόνων/μελανοταινία	Έγχρωμες 200 Μονόχρωμες 2000
Επικοινωνία	Βασική έκδοση – USB 2.0 Προαιρετικά – Built-in 10/100 Ethernet; 802.11ac MFi
Επιλογές	Κωδικοποιητής μαγνητικής κάρτας (Magnetic stripe encoder)

Τιμή: 950 €

ZC-300



- Προσωπικές κάρτες • Ταυτότητες πρόσβασης • Κάρτες μελών
- Χρεωστικές ή πιστωτικές κάρτες • Κάρτες τιμών προϊόντων

Πλεονεκτήματα

Υποστηρίζει περιβάλλον γραφικών. Με τα μελάνια νέας τεχνολογίας, προσφέρει μοναδική ποιότητα χρωμάτων και απόδοση ειδικών εφέ. Τεχνολογία plug-and-play, άμεση προσαρμογή στο μέγεθος της κάρτας, χωρίς περιπλοκές ρυθμίσεις. Απλή αλλαγή μελανοταινίας. Με το πάτημα ενός κουμπιού εκτυπώνει τόσο σε μονή όσο και σε διπλή όψη, έγχρωμα ή ασπρόμαυρα. Με ασφάλεια και κλειδαριά στο καπάκι, εξασφαλίζει προστασία από κλοπές, απώλειες εκτυπωμένων ή καρτών ή καρτών διαλογής (rejected).

Τεχνολογία Εκτύπωσης	Απευθείας στον εκτυπωτή καρτών
Δυνατότητες Εκτύπωσης	Μονής και Διπλής όψης
Ταχύτητα Εκτύπωσης (copies per hour)	Μονής όψης: Έγχρωμη - 200cph Μονόχρωμη - 900 cph Διπλής όψης: Έγχρωμη- 140cph Μονόχρωμη - 450 cph
Μέγιστος αριθμός εικόνων/μελανοταινία	Έγχρωμες 300 Μονόχρωμες 2000
Επικοινωνία	Βασική έκδοση – USB 2.0, Built-in 10/100
Επιλογές	Κωδικοποιητής μαγνητικής κάρτας (Magnetic stripe encoder)

Μονής όψης: 1.150 € / **Διπλής όψης:** 1.500€

Περιγραφή Εφαρμογής

Η εταιρία ICS διαθέτει αξιόπιστες λύσεις φορητής Τιμολόγησης επί αυτοκινήτου, οι οποίες αποτελούνται από φορητό τερματικό, φορητό εκτυπωτή και ειδικό software με τις εξής δυνατότητες

- Έκδοση Τιμολογίου Δελτίου Αποστολής/Τιμολογίου Πώλησης/Δελτίου Αποστολής
- Έκδοση Πιστωτικού Τιμολόγιου Δελτίου Επιστροφής Καλών Εμπορευμάτων
- Έκδοση Πιστωτικού Τιμολόγιου Δελτίου Επιστροφής Αλλοιωμένων Εμπορευμάτων
- Παραγγελία Πελάτη
- Έκδοση Απόδειξης Λιανικής Πώλησης
- Έκδοση Δελτίων Ενδοδιακίνησης
- Έκδοση Αντίστοιχων ακυρωτικών
- Έκδοση Συγκεντρωτικού Δελτίου Αποστολής
- Παρακολούθηση των κινήσεων και του ταμείου ανά πάσα στιγμή στην διάρκεια του δρομολογίου
- Παρακολούθηση του stock του αυτοκινήτου
- Αποστολή & λήψη των στοιχείων σε τοπικό επίπεδο αλλά και από μακριά με χρήση απλού modem ή μέσω GPRS
- Αναλυτική εκτύπωση υπολοίπων και ταμείου



Οφέλη από τη χρήση της Τιμολόγησης επί αυτοκινήτου:

- Μείωση χρόνου ενασχόλησης, δαπανών, απώλειας ειδών, γραφειοκρατίας & λαθών από τη χειρόγραφη καταχώριση
- Ενημέρωση του προσωπικού σε πραγματικό χρόνο
- Αύξηση αποδοτικότητας και βελτίωση της εξυπηρέτησης πελατών
- Συμβατό με τον νόμο του Υπουργείου Οικονομικών για τη διακίνηση πετρελαίου θέρμανσης κατ' οίκων
- Συμβατό με τις διατάξεις της Ευρωπαϊκής Ένωσης περί τέλους ανακύκλωσης

Τιμολόγηση επί αυτοκινήτου

ΠΡΟΓΡΑΜΜΑ



Τιμολόγησης επί αυτοκινήτου
Τιμή 600 €

ΦΟΡΗΤΑ ΤΕΡΜΑΤΙΚΑ



Όλα τα φορητά τερματικά λειτουργούν με Windows CE ή Windows Mobile
Τιμή δείτε τα φορητά τερματικά

Krell KI 80F/Krell KI 80P



Χαρακτηριστικά

Bluetooth Φορητού (A5)

2,8 γραμμές / δευτερόλεπτο

Κρουστικός 7x9 κουκίδων, εκτυπώνει ανά κατεύθυνση μέχρι 76 χαρακτήρες
Εκτυπώνει περίπου 3 γραμμές/δευτ.

23 (Π) x 25,5 (Μ) x 11 (Υ) cm

2,5 κιλά

RS-232, BLUETOOTH, WI-FI

Εκτυπωτής KI 80F RS232, Φορητού	1.250 €
Εκτυπωτής KI 80F BLUETOOTH, Φορητού (B/T - RS232)	1.320 €
Εκτυπωτής KI 80F Wi-Fi, Φορητού (WI-FI - RS232)	1.450 €
Τροφοδοτικό αυτοκινήτου (προαιρετικό)	180 €
Τροφοδοτικό γραφείου (προαιρετικό)	120 €

Jolimark DP 100 (BlueTooth) A5



Μικρός σε διαστάσεις αλλά γρήγορος ο Jolimark DP-100BT μπορεί να χρησιμοποιηθεί ως εκτυπωτής αποδείξεων σε ταμεία καταστημάτων ρούχου, ξενοδοχεία, εστιατόρια και φορητή **τιμολόγηση επί αυτοκινήτου με Bluetooth επικοινωνία**.

Ταχύτητα: πάνω από 200 χαρακτήρες το δευτερόλεπτο

Συνδέσεις: Bluetooth

Χαρτί: ένα πρωτότυπο και τρία αντίγραφα

Πλάτος Χαρτιού: 7,6 έως 14,2cm (μέγιστο A5)

Κεφαλή: 300 εκατομύρια χτυπήματα

Τιμή: 380€

DACOM SSL (BlueTooth) A5



2.8 γραμμές/δευτερόλεπτο

Κρουστικός 7x 9 κουκίδων

22 (Π) x 37 (Μ) x 12 (Υ) εκ.

3 κιλά (με μπαταρία)

Ενσωματωμένες μπαταρίες

Standard Bluetooth

Εκτυπωτής	1.190 €
Καλώδιο τροφοδοσίας ρεύματος αυτοκινήτου (προαιρετικό)	65 €
Τροφοδοτικό γραφείου (προαιρετικό)	120 €

Jolimark DP 320 (A4)



Λειτουργικός κλασικού σχεδιασμού, αξιόπιστος ο Jolimark DP-320 (**24pin**). Χρησιμοποιείται σε μικρές επιχειρήσεις και καταστήματα λιανικής για γρήγορες εκτυπώσεις.

ΤΑΧΥΤΗΤΑ: πάνω από 267 χαρακτήρες το δευτερόλεπτο.

ΣΥΝΔΕΣΕΙΣ: παράλληλη, σειριακή και USB

ΧΑΡΤΙ: ένα πρωτότυπο και τέσσερα αντίγραφα

ΠΛΑΤΟΣ ΧΑΡΤΙΟΥ: 14,8 έως 25,7cm (μέγιστο A4)

ΚΕΦΑΛΗ: 500 εκατομύρια χτυπήματα

Τιμή: 250€

LM 048 Bluetooth Serial Adaptor

Ο μικρότερος σε μέγεθος

Class 1 ασύρματη εμβέλεια 10 μέτρων

Συνδέεται σε όλες τις συσκευές RS232

Τροφοδοτικό 5V/2A s

Τιμή: 135€



LM DB9 to D25 Mini Adaptor RS232

Σύνδεση με εκτυπωτές DOT MATRIX

Τιμή: 10€



Εκτυπωτής Ο' NEILL microFlash® 8i (BlueTooth) A4 (ΦΟΡΗΤΟΣ)



270 χαρακτήρες / ίντσα

Κρουστικός 7x 9 κουκίδων

39,37 (Π) x 29,85 (Μ) x 10,75 (Υ) εκ.

2.8 κιλά (με μπαταρία, αντάπτορα κ.α 5.160 κιλά)

Bluetooth® Network Environment Ad hoc environment Protocol v1.2
(compatible with v1.1 devices)

Εκτυπωτής ο'Neill	1.550 €
Καλώδιο τροφοδοσίας ρεύματος αυτοκινήτου (προαιρετικό)	15 €
Μπαταρία (προαιρετικά)	135 €
Τροφοδοτικό γραφείου (προαιρετικό)	120 €



Service calling system

Στο Τραπέζι Του Πελάτη

SC1X SCALLER κουμπιά απλά



Χαρακτηριστικά

315 Mhz

Water-Call-Bill-Cancel

Τιμή 35 €

SC1X Service Caller



Χαρακτηριστικά

ΚΟΥΜΠΙΑ ΜΕ ΔΙΑΦΗΜΙΣΗ

Water-Call-Bill-Cancel

Προσαρμογή

Μενού

Διαφημιστική καρτέλα

Τιμή 40 €

Για το Σερβιτόρο

WD1X για το χέρι



Χαρακτηριστικά

Watch Type Display

Το WD1X δείχνει τρεις διαφορετικές ανάγκες-εντολές και έτσι επιτυγχάνεται ταχύτητα στις παραγγελίες

Τιμή 90 €

PD1X για την ζώνη



Χαρακτηριστικά

Waist Pager Type Display

Το PD1X δείχνει τρεις διαφορετικές ανάγκες-εντολές και έτσι επιτυγχάνεται ταχύτητα στις παραγγελίες

Τιμή 90 €

Για τον υπεύθυνο

BD1W3 για το χέρι



Χαρακτηριστικά

Wall Type Display

Το BD1W3 δείχνει τρεις διαφορετικές ανάγκες-εντολές και έτσι επιτυγχάνεται ταχύτητα στις παραγγελίες

Τιμή 390 €

Wireless Repeater προαιρετικά

Χαρακτηριστικά

Κεραία για μακρινές αποστάσεις

ΣΤΟ ΤΡΑΠΕΖΙ ΤΟΥ ΠΕΛΑΤΗ

	<p>PUSH BUTTON TRANSMITTER</p>	<p>35 €</p>
<p>Transmitter 3 πλήκτρων Απλή κλήση - Λογαριασμός - Ακύρωση</p>		





ΓΙΑ ΤΟ ΣΕΡΒΙΤΟΡΟ

	<p>WATCH PAGER</p>	<p>95 €</p>
<p>Δέχεται κλήση από το τραπέζι ή την κουζίνα εμφανίζοντας το αντίστοιχο μήνυμα</p>		

ΓΙΑ ΤΟ ΣΕΡΒΙΤΟΡΟ

	<p>TOP VIEW PAGER</p>	<p>90 €</p>
<p>Δέχεται κλήση από το τραπέζι ή την κουζίνα εμφανίζοντας το αντίστοιχο μήνυμα</p>		

ΓΙΑ ΤΟΝ ΥΠΕΥΘΥΝΟ

	<p>SERVER CALL 12 TRANSMITTER</p>	<p>430 €</p>
<p>Πάνελ κλήσης 12 καναλιών από κουζίνα προς σερβιτόρο</p>		
	<p>SERVER CALL 24 TRANSMITTER</p>	<p>450 €</p>
<p>Πάνελ κλήσης 24 καναλιών από κουζίνα προς σερβιτόρο</p>		
	<p>CHARGER BASE 6 SLOTS</p>	<p>110 €</p>
<p>Φορτιστής των TOP VIEW PAGERS 6 θέσεων</p>		
	<p>CHARGER BASE 15 SLOTS</p>	<p>120 €</p>
<p>Φορτιστής των TOP VIEW PAGERS 6 θέσεων</p>		

Service calling system

Guest Paging System

Κάλυψη σήματος – επικοινωνίας σε μεγάλη έκταση (600 μέτρα σε ανοικτό χώρο & 200 μέτρα σε κλειστό). Όταν βρεθεί η συσκευή ειδοποίησης πελάτου εκτός εμβέλειας, υπάρχει φωνητική προειδοποίηση η οποία και παύει μόνο εφόσον βρεθεί η συσκευή εντός εμβέλειας σήματος εκ νέου.

Κάλυψη σήματος – επικοινωνίας σε μεγάλη έκταση (600 μέτρα σε ανοικτό χώρο & 200 μέτρα σε κλειστό). Όταν βρεθεί η συσκευή ειδοποίησης πελάτου εκτός εμβέλειας, υπάρχει φωνητική προειδοποίηση η οποία και παύει μόνο εφόσον βρεθεί η συσκευή εντός εμβέλειας σήματος εκ νέου.



- Ένα πλήρες σετ περιλαμβάνει ένα GP Master (βάση) και 10 συσκευές ειδοποίησης. Το σύστημα είναι επεκτάσιμο ως και 30 συσκευές ειδοποίησης, με την αγορά πρόσθετων σετ φυσικά.
- Μπορεί να χρησιμοποιηθεί για κλήση του πελάτη, ένας μοναδικός αύξων αριθμός παραγγελίας, ως και 4 ψηφία.
- Μπαταρία λιθίου, για να μην υπάρχει το "φαινόμενο μνήμης"
- Ταυτόχρονη απενεργοποίηση όλων των pagers.
- Δυνατότητα εγκατάστασης πολλαπλών σετ.
- Ειδοποίηση του πελάτη αν βγει εκτός εμβέλειας για πάνω από 3 λεπτά.



GP1

Χαρακτηριστικά

Πλήρες σετ με 10M

Τιμή 480 €



GP1S

Χαρακτηριστικά

Βάση με επιπλέον 10 Pager

Τιμή 400 €

MAX A15



Χαρακτηριστικά

Περιλαμβάνει 15 τεμάχια ειδοποίησης πελάτη

Πίνακα ελέγχου και πομπό

Ενσωματωμένο σύστημα φόρτισης των guest pager **με pager**

IP67 (αδιάβροχο)

Τιμή 1200 €



Ανταλλακτικό MAX A15



Χαρακτηριστικά

Ειδοποίηση πελάτη με display

IP67 (αδιάβροχο)

Τιμή 72 €

Βάση επικοινωνίας



Χαρακτηριστικά

Πίνακα ελέγχου και πομπό

Τιμή 770 €

Pager AL-A05



Χαρακτηριστικά

Ειδοποίηση πελάτη

Τιμή 60 €

Pager AL-A06 *αδιάβροχο*



Χαρακτηριστικά

Ειδοποίηση πελάτη

IP67 (αδιάβροχο)

Τιμή 65 €

Φορτιστής



Χαρακτηριστικά

Σύστημα φόρτισης των guest pager AL-A05 & AL-A06 ανά 10 τεμάχια

Τιμή 80 €

ST-100



Χαρακτηριστικά

- Μονό button
- Built-in antenna
- Water-resistance
- Διαστάσεις: 53x53x18mm
- Μπαταρία: DC 3V, CR2025
- Τιμή 29€**



ST-300 Water-resistance

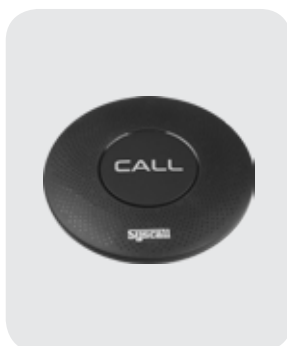

Χαρακτηριστικά

- Μονό button
- Built-in antenna
- Water-resistance
- Διαστάσεις: 59x8mm
- Μπαταρία: DC 3V, CR2025
- Τιμή 30€**

ST-300-2B

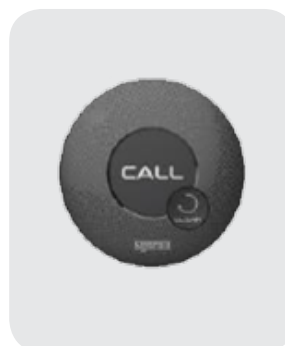

Χαρακτηριστικά

- Button διπλής επιλογής (Call,Clear)
- Built-in antenna
- Water Resistance
- Διαστάσεις: ø 59xH8mm
- Battery: DC 3V, CR2025
- Τιμή 34€**

ST-800

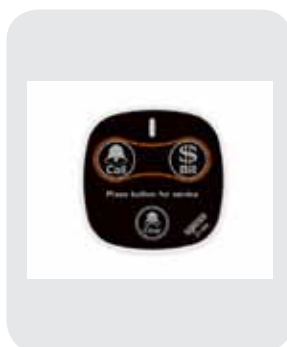

Χαρακτηριστικά

- Μονό button
- Ματ χρωματισμού
- Built-in antenna
- Διαστάσεις: 54x54x11mm
- Μπαταρία: DC 3V, CR2025
- Τιμή 28€**

ST-900 IP67 Πλήρως Αδιάβροχο



Χαρακτηριστικά

- Μονό button
- 100% Waterproof IP67
- Διαστάσεις: 58x67x14mm
- Μπαταρία: DC 3V, CR2032
- Τιμή 34€**

Εγκατάσταση Goody's Συντάγματος



ST-800-3B



Χαρακτηριστικά

Button τριπλής επιλογής (Call,Bill,Clear)

Built-in antenna

Επιφάνεια Ματ

Διαστάσεις: 54x54x11mm

Battery: DC 3V, CR2025

Τιμή 30€

ST-600



Χαρακτηριστικά

Button τριπλής επιλογής (Call,Bill,Cancel)

Built-in antenna

Water Resistance

Διαστάσεις: \varnothing 59xH9mm

Battery: DC 3V, CR2025

Τιμή 34€



Εγκατάσταση Nakal

ST-500



Χαρακτηριστικά

Διπλό ή Τριπλό button

Εξωτερική κεραία

GOOD DESIGN Award

Διαστάσεις: 48x 99x 15mm

Μπαταρία : DC 3V, CR2025

Τιμή 65€



SHS-100



Χαρακτηριστικά

Nurse call button

Clear / Call (2button)

Built-in antenna

Water-resistant

Διαστάσεις: 37x99x10mm

Μπλέ ή Χρυσό

Τιμή 55€



SB-700



Χαρακτηριστικά

Water Resistance Pager
Text & icon display up to 10 digits
Beep, Vibration or both
Watch type
USB Rechargeable
Διαστάσεις: 44*31*17.5mm

Τιμή 130€



SB-700 Clip type



Χαρακτηριστικά

Water Resistance Pager
Text & icon display up to 10 digits
Beep, Vibration or both
Clip type
USB Rechargeable
Διαστάσεις: 44*31*17.5mm

Τιμή 130€



SB-650



Χαρακτηριστικά

Water Resistance Pager
Text & icon display up to 10 digits
Beep, Vibration or both
Με βάση φόρτισης
USB Rechargeable
Διαστάσεις: 46.7*38.1*13.5mm

Τιμή 150€



SR-A2003



Χαρακτηριστικά

- Οθόνη απεικόνισης 2 ψηφίων
- English Voice Guidance Instruction
- Touch Panel Type
- Wireless Data Copy
- Register up to 450 transmitters
- 2 digits, 3 display
- Διαστάσεις: 280*145*40(H)mm
- Color: White

Τιμή 245€



SR-A330



Χαρακτηριστικά

- Οθόνη απεικόνισης 3 ψηφίων
- English Voice Guidance Instruction
- Touch Panel Type
- Wireless Data Copy
- Register up to 450 transmitters
- 3 digits, 3 display
- Διαστάσεις: 280*145*40(H)mm
- Color: White

Τιμή 285€



Εγκατάσταση Goody's

SRL-200



Χαρακτηριστικά

Light Receiver (για διάδρομο)
Register up to 250 transmitters
Red led lighting. NO siren
Built-in antenna
Διαστάσεις: 73*123*40(H)mm
Τιμή 65€



SRL-300



Χαρακτηριστικά

Έξυπνος φωτιστικό διαδρόμου
Αναγνωρίζει προτεραιότητα κλήσης
Πέντε μελωδίες διαθέσιμες
Built-in antenna
Διαστάσεις: 68(W)*L125.5(L)*50(H)mm
LED color: Red, Blue, Green, White, Yellow,
Sky Blue, Purple
Τιμή 90€



SLL-400



Χαρακτηριστικά

Siren Receiver
Register up to 200 transmitters
Red led lighting with siren
Built-in antenna
Διαστάσεις: 82*156*79.5(H)mm
Τιμή 115€



SRT-8200



Χαρακτηριστικά

- Ενισχυτής σήματος
- Χρώμα: Μαύρο
- Συμβατό με όλα τα buttons και pagers
- *διπλασιασμός εμβέλειας 40m
- Τιμή 135€**

SRT-6000



Χαρακτηριστικά

- Ενισχυτής σήματος
- Χρώμα: Άσπρο
- Συμβατό με όλα τα buttons, pagers & guest pagers
- *διπλασιασμός εμβέλειας 40m
- Τιμή 125€**



- ON/OFF Switch
- Equipped with bracket
→ Easy to install on the wall

ST-4006



Χαρακτηριστικά

Μήτρα κλήσης σερβιτόρων (max 6 σερβιτόρων)

Διαστάσεις: 94x77x39.5mm

Βάρος: 80g

Μπαταρία: DC 3V, CR2032

Συμβατό με όλους τους δέκτες

Τιμή 115€

DT-5020



Χαρακτηριστικά

Μήτρα κλήσης σερβιτόρων (εως 69 σερβιτόρους)

Διαστάσεις: W100-L177-H33mm

Ιστορικό 20 κλήσεων

DC12V / 1A (100V~240V) Free Voltage Adapter

Για χρήση με pagers SB650-SB700

Τιμή 325€

How to Call a Direct Pager

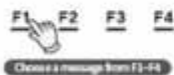

ST-5020



Χαρακτηριστικά

Αποστολή σήματος κλήσης σε οθόνη

Διαστάσεις: W100-L177-H33mm

Smart Touch Keypad – Oled Display

DC12V / 1A (100V~240V) Free Voltage Adapter

Για χρήση με οθόνες SR-AXXX

Τιμή 325€



Home Screen Display



Touch Keypad



ON / OFF Switch

GP-210RT



Χαρακτηριστικά

- Σύστημα κλήσης πελατών
 - Εξυπηρετεί 10 αναμονές - πελάτες
 - Βάση φόρτισης στη συσκευασία
 - Δυνατότητα επέκτασης ως και 10 αναμονές ακόμη
- Τιμή 525€**



GP-200R_10C + GP-2000T



Χαρακτηριστικά

- Σύστημα κλήσης πελατών
 - Εξυπηρετεί 10 αναμονές - πελάτες
 - Βάση φόρτισης στη συσκευασία
 - Δυνατότητα επέκτασης
- Τιμή 595€**

GP-101R_110C + GP-2000T



Χαρακτηριστικά

- Σύστημα κλήσης πελατών
 - Εξυπηρετεί 10 αναμονές - πελάτες
 - Βάση φόρτισης στη συσκευασία
 - Δυνατότητα επέκτασης
- Τιμή 675€**



SGP-300R_10C + GP-2000T



Χαρακτηριστικά

- Σύστημα κλήσης πελατών
 - Εξυπηρετεί 10 αναμονές - πελάτες
 - Βάση φόρτισης στη συσκευασία
 - Δυνατότητα επέκτασης
- Τιμή 695€**



SGP-100R_10C + GP-2000T



Χαρακτηριστικά

- Σύστημα κλήσης πελατών
 - Εξυπηρετεί 10 αναμονές - πελάτες
 - Βάση φόρτισης στη συσκευασία
 - Δυνατότητα επέκτασης
- Τιμή 825€**

SGP-100R_20C + GP-2000T



Χαρακτηριστικά

- Σύστημα κλήσης πελατών
 - Εξυπηρετεί 20 αναμονές - πελάτες
 - Βάση φόρτισης στη συσκευασία
 - Δυνατότητα επέκτασης
- Τιμή 1.500€**



Εγκατάσταση ΡΙΤΑ ΡΑΝ Άγιος Δημήτριος

Στρογγυλή βάση



Χαρακτηριστικά

Στρογγυλή βάση Ø 90mm

Εφαρμογή στα buttons ST-300, ST-600, ST-300-2B

Τιμή 7,00€



Τετράγωνη βάση



Χαρακτηριστικά

Τετράγωνη βάση 70x80mm

Εφαρμογή στα buttons ST-800, ST-800-3B, ST-900

Τιμή 4,00€



Ορθογώνια βάση



Χαρακτηριστικά

Ορθογώνια βάση 150x250mm

Πάχος 5mm

Εφαρμογή σε όλα τα buttons

Ιδανική για resorts

Τιμή 6,00€

- Προαιρετικά δυνατότητα εκτύπωση μόνιμης μακέτας.

Τιμή 8,00€



Σύστημα ελέγχου προτεραιότητας

i-Queue



Τα Συστήματα ελέγχου προτεραιότητας ελέγχουν την πρόσβαση κατά προτεραιότητα σε σημεία προσέλευσης του κοινού όπως:

- Τράπεζες
- Δημόσιες υπηρεσίες
- Εφορίες
- Δικαστήρια
- Καταστήματα κλπ. μέσω έκδοσης εισιτηρίου με σαφή ένδειξη αναμονής.

Με το σύστημα προτεραιότητας i-Queue υπάρχει η δυνατότητα παρακολούθησης της σειράς αναμονής μέσω smart phone (android / iphone / windows) παρέχοντας ευελιξία στη διαχείριση του χρόνου των πελατών καθώς και αποσυμφόρηση στο χώρο εξυπηρέτησης.

Στις οθόνες προβολής υπάρχει η δυνατότητα προβολής διαφημιστικών μηνυμάτων ταυτόχρονα με την προβολή της σειράς προτεραιότητας. Το σύστημα προτεραιότητας i-QUEUE, παρέχει τη δυνατότητα λήψης στατιστικών στοιχείων.

i-QUEUE PLUS

Η εφαρμογή Plus, επιτρέπει επιπλέον την απομακρυσμένη έκδοση αριθμού προτεραιότητας μέσω smart phone.

Τα εύχρηστα τερματικά χειριστών, οι πίνακες ταμείων - θέσεις συναλλαγής, τα εκδοτήρια εισιτηρίων και τερματικά προϊσταμένων, συνδυάζονται ώστε να δημιουργήσουν την ιδανική εφαρμογή για κάθε ανάγκη του πελάτη.

Ο εξοπλισμός Συστήματος αποτελείται από

• **Κεντρική Μονάδα:** Η Κεντρική Μονάδα υποστηρίζει την σύνδεση με μηχανές εισιτηρίων, απεριόριστο αριθμό Κεντρικών Φωτεινών Πινάκων και απεριόριστο αριθμό θυρίδων συναλλαγής. Υπάρχει δυνατότητα να συνδεθεί με σύστημα προβολής διαφημιστικών μηνυμάτων και πληροφοριών

• **Μηχανή Έκδοσης Εισιτηρίων:** Η Μηχανή Έκδοσης Εισιτηρίων τοποθετείται συνήθως σε επιδαπέδια βάση εργονομικής κατασκευής, διαθέτει ενσωματωμένο θερμικό εκτυπωτή. Ο εκτυπωτής προσφέρει τη δυνατότητα εκτύπωσης της σχετικής υπηρεσίας, ώρα, ημερομηνία, το χρόνο αναμονής αλλά και διαφημιστικά ή άλλα μηνύματα,

• **Κεντρικός Φωτεινός Πίνακας:** Κάθε σύστημα μπορεί να διαθέτει απεριόριστο αριθμό Κεντρικών Φωτεινών Πινάκων. Ο πίνακας εμφανίζει τον αριθμό προτεραιότητας που εξυπηρετείται και σε ποιο ταμείο. Όταν ο αριθμός αλλάζει, ο φωτεινός πίνακας αναβοσβήνει για ένα χρονικό διάστημα και έπειτα παραμένει σταθερά φωτεινός έως ότου γίνει κλήση επόμενου πελάτη. Στο πίνακα υπάρχει δυνατότητα εμφάνισης διαφημιστικών μηνυμάτων, υπενθυμίσεων κλπ. • Κεντρική τηλεόραση Minimum 22' τοποθετημένη σε κεντρικό σημείο.

• **Ηχείο:** Το Ηχείο είναι ενσωματωμένο στο κεντρικό φωτεινό πίνακα τοποθετείται στον χώρο αναμονής των πελατών και παράγει το ηχητικό σήμα για την κλήση του επόμενου πελάτη προς εξυπηρέτηση. Η ένταση του ηχητικού σήματος καθώς και ο τόνος του καθορίζονται από την κεντρική μονάδα του συστήματος.

• **Τερματικό Θυρίδας:** Το τερματικό θυρίδας εγκαθίσταται σε κάθε θυρίδα συναλλαγής. **1.** Ένδειξη ύπαρξης πελατών σε αναμονή στο είδος εργασίας που εξυπηρετεί ο υπάλληλος της συγκεκριμένης θυρίδας. **2.** Ένδειξη ύπαρξης πελατών σε αναμονή που θέλουν να εξυπηρετηθούν στο είδος εργασίας που εξυπηρετεί ο συγκεκριμένος υπάλληλος και του έχουν σταλεί από άλλη θυρίδα που εξυπηρετεί άλλη εργασία. **3.** Ένδειξη ύπαρξης πελατών σε αναμονή που έχουν σταλεί από υπάλληλο άλλης θυρίδας για εξυπηρέτηση στην συγκεκριμένη θυρίδα.

• **Φωτεινός Πίνακας Θυρίδας:** Οι φωτεινοί πίνακες τοποθετούνται επάνω από κάθε θυρίδα, και μπορούν να δείχνουν ένα ή περισσότερα από τα παρακάτω μηνύματα:

1. τον αριθμό της θυρίδας,
2. τον αριθμό προτεραιότητας προς εξυπηρέτηση

ΠΕΡΙΓΡΑΦΗ	ΤΕΜ	ΤΙΜΗ
Κεντρική μονάδα	1	480 €
Λογισμικό στατιστικών	1	140 €
Κεντρικός φωτεινός πίνακας	1	530 €
Μηχανή έκδοσης εισιτηρίων (3 πλήκτρα)	1	1.730 €
Τερματικό θυρίδας	1	205 €
Φωτεινός πίνακας θυρίδας	1	340 €
Αναλώσιμα	1	1,30 €
Εκπαίδευση	1	345 €
Ετήσιο συμβόλαιο ανάβαθμισης	1	65 €
Ετήσιο συμβόλαιο τηλεφωνικής υποστήριξης	1	115 €



Οθόνη πελάτη

Διψηφία οθόνη ύψους γράμματος 120mm

28 LED πολύ έντονο κόκκινο

Θερμοκρασία λειτουργίας +5°/+45°C

Κατανάλωση 5W

Λειτουργία master/slave με κουμπι

Βομβητής με διαφορετικό ήχο (καθορίζεται απο το χειριστήριο)

Για κρεπωλεία, Super Markets, και για κατάστημα με φόρτο εργασίας

Διατίθεται σε άσπρο ή μαύρο χρώμα

Τιμή 250€



Οθόνη πελάτη Τριπλής όψης

Διψηφία οθόνη ύψους γράμματος 120mm

28 LED πολύ έντονο κόκκινο

Θερμοκρασία λειτουργίας +5°/+45°C

Κατανάλωση 5W

Λειτουργία master/slave με κουμπι

Βομβητής με διαφορετικό ήχο (καθορίζεται απο το χειριστήριο)

Για κρεπωλεία, Super Markets, και για κατάστημα με φόρτο εργασίας

Διατίθεται σε άσπρο ή μαύρο χρώμα

Τιμή 800€ με βάση

Περιφερειακά



Ηχείο

Ηχείο για να ακούγεται δυνατά η αλλαγή σε επόμενο νούμερο

Τιμή κατόπιν παραγγελίας



Τηλεχειριστήριο

Τηλεχειριστήριο με Led VT-2
Ενδειξη φθίνουσας αρίθμησης
Επιλογή ακουστικού μηνύματος
Ρύθμιση έντασης του μηνύματος

Τιμή 55 €



Dispenser

Dispenser για νούμερο προτεραιότητας
Διατίθεται σε πράσινο, κόκκινο, κίτρινο

Τιμή 30 €



Κολώνα στήριξης

Κολώνα στήριξης Dispenser

Τιμή 40 €



Dispenser

Τα διαθέσιμα χρώματα είναι: πράσινο, κόκκινο, μπλε, λευκό, κίτρινο. Είναι αριθμημένα χαρτιά, με κυκλική αρίθμηση από το 1 έως 99 με σύνολο εξυπηρετούντων 2000 tickets.

Τιμή 2.00€/ρολό

Easyturn



Kit περιλαμβάνει

MD2: Οθόνη 2 ψηφίων

TX: Ασύρματο χειριστήριο 433.92 Mhz.

DISPENSER: Διανεμητής χαρτιού προτεραιότητας

TKS2000: 2.000 χαρτάκια προτεραιότητας

CART: Οδηγίες εγκατάστασης

Τιμή 310€

MD2



Χαρακτηριστικά

Οθόνη LED 2 ψηφίων

Από ανθεκτικό πλαστικό και αλουμίνιο, με βάση για τον τοίχο

Έχει ηχητική ειδοποίηση, αναβοσβήνουν τα ψηφία & μπορούν να συνδεθούν με πάνω από 1 οθόνη και να δείχνει τον ίδιο αριθμό προτεραιότητας

Τιμή 240 €

TX

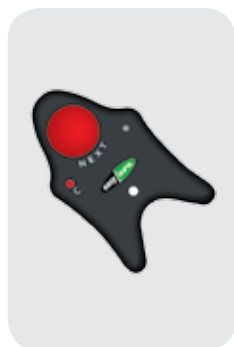

Χαρακτηριστικά

Ασύρματο χειρ. RF 433.92 MHz

Εμβέλεια έως 20m.

Διαθέτει κόκκινο πλήκτρο για την αλλαγή του αριθμού προτεραιότητας και LED για την επιβεβαίωση της εντολής προς την οθόνη 2 ψηφίων.

Τιμή 40 €

Dispenser



Χαρακτηριστικά

Διανεμητής χαρτιού προτεραιότητας μαζί με βάση για το έδαφος ή βάση για τον τοίχο.

Τιμή 40 €

TKS 2000



Χαρακτηριστικά

Χαρτί προτεραιότητας σε ρολό των 2000 ετικετών.

Διαθέσιμα χρώματα: κόκκινο, άσπρο, πράσινο, κίτρινο, μπλέ.

Τιμή 2,00 €

Cart

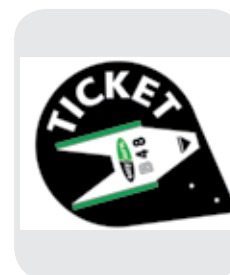

Χαρακτηριστικά

Ταμπελάκι με οδηγίες σχετικά με το χαρτί προτεραιότητας.

Πίνακες LED *Κατάλληλοι για όλα τα καταστήματα*

Στους πίνακες αυτούς μπορείτε **να γράψετε ό,τι κείμενο θέλετε, να ζωγραφίσετε ό,τι εικόνα θέλετε, σε ότι μέγεθος και πάχος θέλετε με 8 διαφορετικά χρώματα** μαρκαδόρων που περιλαμβάνονται σε κάθε συσκευασία. Οι μαρκαδόροι είναι μαρκαδόροι νερού και μπορείτε με ένα πανί να σβήσετε και να αλλάξετε κείμενο ή εικόνα σε ελάχιστο χρόνο. Μπορείτε **να επιλέξετε παραλλαγές φωτισμού στον πίνακα LED** με control ή με κουμπί που υπάρχει στο καλώδιο του πίνακα. **Με δυνατότητα να αναβοσβήνει (flashing) με διαφορετικούς τρόπους, και διαφορετικά χρώματα.**



- Επαναγράψιμος πίνακας
- Μαρκαδόροι νερού
- Ρύθμιση φωτισμού χειροκίνητα
- Κρεμιέται κάθετα και οριζόντια
- Τοποθετείτε και πάνω σε τρίποδο
- Λειτουργεί με ρεύμα 220V
- Με έγκριση CE

ΔΙΑΣΤΑΣΕΙΣ	ΤΙΜΗ
40 x 60 cm	110 €
50 x 70 cm	120 €
60 x 80 cm	130 €

Η συσκευασία περιλαμβάνει τον πίνακα LED το τρίποδο και ένα σετ μαρκαδόρους.

Κατάλληλοι για όλα τα καταστήματα

- Ρούχα
- Παπούτσια
- Δερμάτινα
- Αξεσουάρ
- Ηλεκτρικές & Ηλεκτρονικές
- Εστιατόρια
- Οβελιστήρια
- Καφετέριες
- Μπαρ
- Καταστήματα τουριστικών ειδών
- Ξενοδοχεία
- Τουριστικά Καταλύματα
- SUPER MARKET
- MINI MARKET



μύτη 6mm



μύτη 10mm



Control για τον πίνακα LED



Ρολόγια παρουσίας

ICS COBRA Ηλεκτρονικό με κάρτα



Σύστημα Διαχείρισης Παρουσίας και Ελέγχου Πρόσβασης ICS Cobra

Οθόνη LCD με ένδειξη ώρας & λεπτών, ημερομηνία & ημέρα της εβδομάδας.

Εκτύπωση ημερομηνίας, ώρας & λεπτών.

Ήχος προγραμματιζόμενος με εσωτερική μελωδία ή σύνδεση με ρελέ για σύνδεση με καμπάνα ή σειρήνα.

Εκτύπωση 2 χρώματα για σήμανση των καθυστερημένων αφίξεων ή των εξόδων εκτός ωραρίου.

Τοποθέτηση της εκτύπωσης στην θέση εισόδου ή εξόδου στην κάρτα.

Εκτύπωση σε έξι στήλες Εισόδου/Εξόδου.

Αυτόματη αλλαγή καλοκαιρινής/χειμερινής ώρας.

Ημερολόγιο για διαχείριση δίσεκτου έτους.

Κωδικός προγραμματισμού. Τοποθέτηση σε τοίχο ή σε τραπέζι.

Αποθήκευση προγραμματισμού σε απώλεια δεδομένων από πτώση τάσεως.

Αυτόματη εγκατάσταση αρκεί μόνο να εισάγετε την κάρτα στην υποδοχή.

Χαρακτηριστικά

Οθόνη ρολογιού	LCD display
Θερμοκρασία/Υγρασία	Θερμοκρασία: -10C° με +45C° / Υγρασία: 10 με 90%
Διαστάσεις/Βάρος	178x123x115mm / 1.6 Kg
Τροφοδοσία	220V. 50Hz / Κατανάλωση ρεύματος: max 2Watt
Τιμή	450 €

ICS PUMA Ηλεκτρονικό με κάρτα



Σύστημα Διαχείρισης Παρουσίας και Ελέγχου Πρόσβασης ICS PUMA

Οθόνη LCD με ένδειξη ώρας και λεπτών, ημερομηνία και ημέρα της εβδομάδας. Εκτύπωση ημερομηνίας, ώρας και λεπτών.

Ήχος προγραμματιζόμενος με εσωτερική μελωδία.

Εκτύπωση ειδικών χαρακτήρων για σήμανση των καθυστερημένων αφίξεων ή των εξόδων εκτός ωραρίου. Αυτόματη τοποθέτηση της εκτύπωσης στην θέση εισόδου ή εξόδου στην κάρτα. Εκτύπωση σε τέσσερις στήλες Εισόδου/Εξόδου.

Αυτόματη αλλαγή καλοκαιρινής/χειμερινής ώρας. Ημερολόγιο αυτόματο για διαχείριση δίσεκτου έτους.

Τοποθέτηση σε τοίχο ή σε τραπέζι.

Κωδικός προγραμματισμού.

Αυτόματη εγκατάσταση αρκεί μόνο να εισάγετε την κάρτα στην υποδοχή.

Χαρακτηριστικά

Οθόνη ρολογιού	LCD display
Θερμοκρασία/Υγρασία	Θερμοκρασία: -10C° με +45C° / Υγρασία: 10 με 90%
Διαστάσεις/Βάρος	178x123x115mm / 1.6 Kg
Τροφοδοσία	220V. 50Hz / Κατανάλωση ρεύματος: max 2Watt
Τιμή	400 €

MAX ER-1500



Σύστημα Διαχείρισης Παρουσίας και Έλεγχου Πρόσβασης ICS MAX ER-1500

Ελέγχει τις ώρες του προσωπικού. Δυνατότητα καταγραφής έως 150 υπαλλήλους μηνιαίως. Εύκολο στον προγραμματισμό. Εύκολο στη λειτουργία. Ημερήσιο Σύνολο Ωρών. Οικονομικό, μικρό, στιβαρό, και με δυνατότητα ημερησίου συνόλου ωρών. Εύκολο στον προγραμματισμό. Εύκολο στη λειτουργία. Ημερήσιο Σύνολο Ωρών. 4 ημερήσιες στήλες. Εκτύπωση ειδικών συμβόλων για καθυστέρηση, πρόωρη αναχώρηση και Υπερωρία. Μοναδικό σύστημα ασφαλείας με κάρτα κλειδί. Δυνατότητα διαμόρφωσης πληρωμών ανά εβδομάδα/δεκαπενθήμερο/μήνα. Αυτόματη Αλλαγή από και στην θερινή ώρα, 5 χρόνια αποθήκευση δεδομένων. Κρουστικός εκτυπωτής υψηλής ποιότητας. **Δυνατότητα επιτοίχιας εγκατάστασης.**

Χαρακτηριστικά

Οθόνη ρολογιού	Ημερομηνία, ώρα, λεπτά, π.μ./α.μ., ημέρα εβδομάδας
Θερμοκρασία/Υγρασία	Λειτουργίας: 0C με 40C / Αποθήκευσης: -20C με 60C
Διαστάσεις/Βάρος	200 x 150 x 100 mm / 1.7Kgs
Αριθμός Εργαζομένων	50 με 150
Σύστημα ρολογιού	Crystal quartz oscillation
Τροφοδοσία	Ρεύμα: AC240V ,+6%, -10% 50/60Hz Κατανάλωση ρεύματος: Normal 5W, Maximum 30W
Τιμή	520 €

TSG-550 Ρολόι Παρουσίας-Πρόσβασης



Σύστημα Διαχείρισης Παρουσίας και Ελέγχου Πρόσβασης ICS TSG-550

Η συσκευή ελέγχου πρόσβασης TSG-550 λειτουργεί σε συνθήκες έντονου ηλιακού φωτός, σκονισμένες, βρώμικες και ξηρές συνθήκες. Ο έλεγχος ταυτότητας χρηστών είναι γρήγορος και ακριβής, με το υψηλότερο επίπεδο ανίχνευσης. Περιλαμβάνει τον επαγγελματικό και υψηλής απόδοσης αισθητήρα δακτυλικών αποτυπωμάτων LE, ο οποίος μπορεί να διαβάσει τα πιο δύσκολα δακτυλικά αποτυπώματα σε όλα τα απαιτητικά περιβάλλοντα, καθώς και τα πλαστά δακτυλικά αποτυπώματα. Το σύστημα τοποθετείται στον τοίχο και απαιτεί μια κοντινή πρίζα ρεύματος 12 volt ή εναλλακτικά μπορεί να τροφοδοτηθεί μέσω του καλωδίου δικτύου χρησιμοποιώντας PoE (power over ethernet). Το TSG-550 υποστηρίζει το λογισμικό ClockReports.

Χαρακτηριστικά

Οθόνη ρολογιού	4.3 TFT Color LCD
CPU ρολογιού	32bit ARM / Memory: 64M Flash, 64M RAM/SD
Αισθητήρας	Optical: 500dpi/ Ανάλυση (dpi): 288 x 288
Εξωτερικές Συνδέσεις	PoE (Power over Ethernet)
Αποτυπώματα	F/P Storage: 2K,10K,30K,50K/ Event Log: 500K Events
Συνδεσιμότητα	USB SD Memory card/ WIFI
Διαστάσεις / Βάρος	118 x 163 x 40 (mm)
Επιπλέον χαρακτηρ.	RF Card: EM/HID/MIFARE/iCLASS/ 10key: Πληκτρολόγιο αφής (Touch Keypad), Ρεύμα: 12V.
Proximity Card	380 €
Proximity Card & Δακτυλικο	440 €

Ρολόγια παρουσίας

KJ-3300 με ή χωρίς Δακτυλικό Αποτύπωμα

Σύστημα Διαχείρισης Παρουσίας και Έλεγχου Πρόσβασης

Η ταχύτερη και πιο αξιόπιστη συσκευή ωρομέτρησης και ελεγχόμενης πρόσβασης. Λειτουργεί με δακτυλικό αποτύπωμα και υπέρ- αλγόριθμο στα 0.3 δευτερόλεπτα για 2,000 δακτυλικά αποτυπώματα και 1 δευτερόλεπτο για 50,000 δακτυλικά αποτυπώματα. Δυνατότητα ανίχνευσης πλαστών, αισθητήρας πολλαπλών φασματικών απεικονίσεων (προαιρετικά). Ανιχνεύει ψεύτικα δακτυλικά αποτυπώματα σύμφωνα με τα δεδομένα του ανθρώπινου δέρματος. Δυνατότητα επικοινωνίας με τηλέφωνο.

Ενσωματωμένο MIC ηχείο για ενδοεπικοινωνία. Υποστηρίζει διάφορες κάρτες RF. Στεγανοποίηση IP 65, κατάλληλο για εξωτερικούς χώρους. Λειτουργεί συνδυαστικά με άλλα μοντέλα Fingerpass (ελέγχου με δακτυλικό αποτύπωμα) καθώς και με εφαρμογές PLA-SF.



Χαρακτηριστικά

Οθόνη ρολογιού	2.8" TFT Color LCD
CPU ρολογιού	32bit
Αισθητήρας	500dpi Οπτικός αισθητήρας
Αποτυπώματα	Fingerprint Capacity: 2K, 5K, 10K, 30K, 50K
Συνδεσιμότητα	Wiegand, USB Memory Card
Διαστάσεις	115 x 165 x 49 mm
Θερμοκρασία/Υγρασία	IP 65 - κατάλληλο για εξωτερική εγκατάσταση
Επιπλέον χαρακτήρ.	Τήρηση αρχείου Event log: μέγιστο 500,000 κινήσεις/ Λειτουργία: Κωδικός (Password), Ρεύμα: 12V DC
Χωρίς Δακτ. Αποτύπωμα	540 €
Με Δακτ. Αποτύπωμα	630 €

KP-201 Quartz



Σύστημα Διαχείρισης Παρουσίας, Χρόνου Εργασίας και Πληρωμών

Ηλεκτρονική συσκευή παρουσίας προσωπικού, καταμέτρησης χρόνου εργασίας και υπολογισμού μισθοδοσίας. Πλήρως αυτόματο μηχάνημα, με δυνατότητα παρακολούθησης ευέλικτων προγραμμάτων εργασίας και πληρωμών καθώς και των διαλειμμάτων αλλά και της νυχτερινής εργασίας. Με οθόνη LCD φωτιζόμενη, εύκολο προγραμματισμό και απλό χειρισμό. Αυτόματη εξαγωγή της κάρτας, μεγάλη οθόνη LCD με οπίσθιο φωτισμό για την ένδειξη της ώρας και τον προγραμματισμό, δυνατότητα παρακολούθησης 3 περιόδων πληρωμής: μηνιαίες, εβδομαδιαίες, δεκαπενθήμερο. Ρύθμιση προγραμμάτων πλήρους εργασίας και ημι-απασχόλησης. Κουμπί για το προσωπικό που εργάζεται με νυχτερινές βάρδιες, εκτύπωση ειδικού σήματος για ακανόνιστη προσέλευση/αποχώρηση, αυτόματη ενεργοποίηση θερινής ώρας, εσωτερική μελωδία.

Χαρακτηριστικά

Οθόνη ρολογιού	LCD display
Θερμοκρασία/Υγρασία	-5°C με +45°C / Υγρασία: 20% με 80%
Διαστάσεις/Βάρος	201 x 153 x 118 mm/ 1.4Kg
Τροφοδοσία	Ρεύμα: 240V. 50/60Hz, Κατανάλωση ρεύματος: 0.8W (Max.15W)/ Εκτύπωση: Dot matrix.

Τιμή

TSG-250 με ή χωρίς Δακτυλικό Αποτύπωμα



Σύστημα Διαχείρισης Παρουσίας και Ελέγχου Πρόσβασης TSG-250

Γρήγορος και ακριβής έλεγχος ταυτότητας χρήστη, λειτουργία σε έντονο ηλιακό φως και σκληρές συνθήκες, όπως σκονισμένο, βρώμικο και στεγνό περιβάλλον. Αντοχή στις γρατζουνιές, γρήγορη και ακριβής αναγνώριση δακτυλικών αποτυπωμάτων με αλγόριθμο εξαιρετικά υψηλής ταχύτητας. Αναγνώριση δακτυλικών αποτυπωμάτων σε λιγότερο από 1 δευτερόλεπτο. Με υποδοχή USB, δυνατότητα αποθήκευσης των δακτυλικών αποτυπωμάτων, την κάρτα, τον κωδικό πρόσβασης του χρήστη και των συμβάντων πρόσβασης. Αναβάθμιση firmware, οθόνη LED γύρω από τον αισθητήρα δακτυλικών αποτυπωμάτων κατά τη διάρκεια της νύχτας.

Χαρακτηριστικά

Οθόνη ρολογιού	1.8" Color LCD
CPU ρολογιού	32bit RISC
Αισθητήρας	Optical Sensor, Resolution 500 dpi, Pixel: 288x288
Αποτυπώματα	1,000 users/ Access Events: 100,000 events
Συνδεσιμότητα	USB
Διαστάσεις	60 x 165 x 40 mm
Επιπλέον χαρακτήρ.	RF Card: EM/MIFARE/HID/ICLASS / LED: Red/Green/Blue/ Button: 4 function buttons+12 numeric buttons (Include *, #)
Χωρίς Δακτ. Αποτύπωμα	450 €
Με Δακτ. Αποτύπωμα	580 €

KJ-3400 με ή χωρίς Δακτυλικό Αποτύπωμα



Σύστημα Διαχείρισης Παρουσίας και Ελέγχου Πρόσβασης ICS KJ-3400

Ο ταχύτερος αναγνώστης δακτυλικού αποτυπώματος στον κόσμο 0.1 sec για 5000 δακτυλικά αποτυπώματα. Υποστηρίζει κάρτες RF: 125KHz / 13.56MHz (HID Prox, Indala, EM, Mifare, iClass SE, Falica). Χρησιμοποιεί αλγόριθμους με δυνατότητα απομακρυσμένης διαχείρισης με την χρήση HID Mobile ID. Διαθέτει αναγνώστη πολλαπλών καρτών: MIFARE, EMPROX, HIDPROX, HID iCLASS, INDALA. Διακριτικός και αποτελεσματικός έλεγχος πρόσβασης με αναγνώριση δακτυλικών αποτυπωμάτων και παρακολούθηση χρόνου. Με βαθμό στεγανοποίησης IP65 - αδιάβροχη κατασκευή με αντοχή στη σκόνη, ιδανική και για εξωτερική χρήση.

Χαρακτηριστικά

Οθόνη ρολογιού	1.8" Color LCD
CPU ρολογιού	32bit RISC
Αισθητήρας	500 dpi οπτικός αισθητήρας
Αποτυπώματα	5.000
Εξωτερικές Συνδέσεις	Wigend, USB Memory Card
Διαστάσεις	13.7x 4.7x 3.7 cm
Χωρίς Δακτ. Αποτύπωμα	
Με Δακτ. Αποτύπωμα	

Συστήματα Ασφαλείας



WiFi IP Camera *Ασύρματη ρομποτική*

Ασύρματη ρομποτική WiFi IP κάμερα για την παρακολούθηση χώρου σας μέσα από την οθόνη του κινητού, του tablet ή του ηλεκτρονικού υπολογιστή απομακρυσμένα με σύνδεση μέσω του δικτύου σας wifi με την εφαρμογή "iEye".

Εγκατάσταση με 3 απλά βήματα:

1. Σύνδεση στο ρεύμα
2. Λήψη και εγκατάσταση της εφαρμογής "iEye"
3. Συγχρονισμός μέσω Wi-Fi

80,00 €

Χαρακτηριστικά

Ανάλυση 1920x1080 • 2Mp Sensor • Ασύρματη επικοινωνία με Wifi • Ενσύρματη επικοινωνία με Ethernet • Περιστροφή 360° πάνω-κάτω ρομποτικά • Ενσωματωμένο Μικρόφωνο/Μεγάφωνο • Ειδοποίηση όταν ανιχνεύσει κίνηση • Ανάλυση HD • Βραδινή λήψη καλής ποιότητας • Καταγραφή σε κάρτα micro SD • Χειρισμός από Smartphone iOS/android • Χειρισμός από Computer • Περιέχει βάση στήριξης • Δυνατότητα Σύνδεσης με πυρανίχνευση, radar, παγίδα πόρτας



HD Ai Camera

- Υποστηρίζει νυχτερινή λήψη (λειτουργεί σε συνθήκες χαμηλού φωτισμού)
- 2.0MP Ανάλυση
- Αμφίδρομος ήχος
- Ειδοποίηση συναγερμού σε πραγματικό χρόνο
- Κάρτα αποθήκευσης SD μέγιστο 128G

60,00 €

Χαρακτηριστικά

Ανάλυση 1920x1080 • Ενσωματωμένο μικρόφωνο/ηχείο • Λειτουργία εγγραφής χειροκίνητη/ανίχνευση κίνησης /χρονισμός /εγγραφή συναγερμού • Λειτουργία συναγερμού: Ανίχνευση κίνησης (προώθηση βίντεο / Εγγραφή συναγερμού / στιγμιότυπο / προώθηση email) • Ασύρματη επικοινωνία με Wifi • Υποστήριξη 5 χρηστών online παρακολούθησης ταυτόχρονα • Φακός 3.6mm 75° • Απόσταση 10m • Τροφοδοτικό DC5V/1.5A • Εγκατάσταση με βραχίονα.



Εξωτερική αδιάβροχη κάμερα *μπαταρίας*

- Υποστηρίζει νυχτερινή λήψη (λειτουργεί σε συνθήκες χαμηλού φωτισμού)
- Υποστηρίζει PIR
- 2.0MP Ανάλυση
- Αμφίδρομος ήχος
- Επαναφορτιζόμενη μπαταρία
- Κάρτα αποθήκευσης SD μέγιστο 32G

120,00 €

Χαρακτηριστικά

Ανάλυση 1920x1080 • Ενσωματωμένο μικρόφωνο/ηχείο • Λειτουργία εγγραφής χειροκίνητη/ανίχνευση κίνησης /χρονισμός /εγγραφή συναγερμού • Λειτουργία συναγερμού: Ανίχνευση κίνησης (προώθηση βίντεο / Εγγραφή συναγερμού / στιγμιότυπο / προώθηση email) • Ασύρματη επικοινωνία με Wifi • Υποστήριξη 5 χρηστών online παρακολούθησης ταυτόχρονα • Φακός 3.6mm 75° • Απόσταση 25m • Τροφοδοτικό DC5V

Σύστημα Ελεγχόμενης Πρόσβασης

WAC-II Σύστημα Ελέγχου Πρόσβασης

Σύστημα Ελεγχόμενης Πρόσβασης WAC-II



Το σύστημα ελέγχου πρόσβασης WAC-II, προτείνεται για απλές εγκαταστάσεις που δεν χρειάζονται κεντρική διαχείριση και έλεγχο πολλών θυρών.

Συγκεκριμένα εγκαθίσταται σε 30 λεπτά, είναι ασύρματο ώστε να μην χρειάζονται πολλές καλωδιώσεις. Εύκολο στη χρήση, το πληκτρολόγιο μπαίνει έξω από την πόρτα.

Βάζοντας τον 4ψήφιο κωδικό που επιλέγει ο πελάτης, ανοίγει η πόρτα. Μέσα από την πόρτα υπάρχει το κουμπάκι που το πατάς και ανοίγει η πόρτα.

Ιδανική λύση για ξενοδοχεία, πλοία (καμπίνες), γραφεία, καταστήματα, τουαλέτες σε Fast food bar, café, εστιατόρια, ασανσέρ, αποθήκες, αίθουσες σχολείων, δημόσια κτίρια.

Χαρακτηριστικά

Τάση λειτουργίας	9~18V DC
Συχνότητα	125KHz
Τύπος κάρτας	EM Card
Απόσταση ανάγνωσης	4~8 CM
Έξοδοι	Προγρ/μενο Wiegand 26~37 bits εργοστασιακά: 26 bits
Πληκτρολόγιο	Προγραμματιζόμενο 4 bits, 8 bits ή virtual card number format (Factory default: 4 bits)
Θερμοκρασία λειτουργίας	-40 °C~60 °C
Ρεύμα αναμονής	< 35mA
Υγρασία λειτουργίας	0%~96% RH
Στεγανοποίηση IP	IP66
Διαστάσεις/Βάρος	12.2x 5.0x 2.1 cm
Τιμή	260€



Ετικετογράφοι

Jolly

Ο ετικετογράφος Jolly μπορεί να χρησιμοποιηθεί και για τη σήμανση ημερομηνιών στα προϊόντα. Το ρολό μελανιού αλλάζει εύκολα. Εξαιρετικά ανθεκτική κατασκευή από ειδικό πλαστικό, εύκολο στη χρήση και ελαφρύ. Προστατευτικό κάλυμμα και εύκολη αλλαγή ετικετών. Υψηλή ταχύτητα, γρήγορο αποτέλεσμα, ποικιλία για διαφορετικές διαστάσεις ετικέτας.

Διαθέσιμα ανταλλακτικά.

 *Ιδανικό για κατάσταση ρούχων, καταστήματα καλλυντικών, φαρμακεία, κρεοπωλεία, αρτοποιεία, παντοπωλεία, καφετέριες, καταστήματα ηλεκτρικών ειδών, μουσικών οργάνων, παιχνιδιών, ηλεκτρονικών, ανθοπωλεία, καταστήματα με είδη για κατοικίδια ζώα, καταστήματα επίπλων, βιβλιοπωλεία, και κάθε κατάσταση λιανικής πώλησης.*



	Κωδικός	Χρώμα	Σειρές	Ψηφία	Διαστάσεις	Αναλώσιμα	Τιμή
JC8 2612	085.9506	κόκκινο	1	8	26x12mm	Ink Roller	31,50€
JC8 2612	085.9508	μαύρο	1	8	26x12mm	Ink Roller	31,50€
JH8 2112	085.9509	κόκκινο	1	6	21x12mm	Ink Roller	31,50€
JH8 2112	085.9510	μαύρο	1	8	21x12mm	Ink Roller	31,50€
JS16 2616	085.9511	μαύρο	2	8+8	26x16mm	Ink Roller	50,00€
JS16 2616	085.9512	κόκκινο	2	8+8	26x16mm	Ink Roller	50,00€

Swing

Ο ετικετογράφος Swing αποτελεί ένα χειροκίνητο εργαλείο που χρησιμοποιείται για τη σήμανση των προϊόντων, την ημερομηνία σχεδίασης, την ένδειξη του βάρους, την τιμή, τον κωδικό προϊόντος και οποιαδήποτε άλλη ψηφιακή πληροφορία.

Οι επικέτες είναι αυτοκόλλητες από τη μία πλευρά και φορτώνονται στο μηχανήμα με τη μορφή ρολού. Είναι πολύ απλό στη χρήση με εύκολη αντικατάσταση αναλωσίμων. Ακριβής εκτύπωση πληροφοριών στην ετικέτα, δυνατότητα κάθετης προσαρμογής, πολλά σύμβολα πληροφοριών για την ετικέτα όπως διαχωριστικά: -, /, και πρόσθετα σύμβολα: No., UAH, the cop, a code, kg, gr, va, on, hectare.

 *Ιδανικό για κάθε κατάσταση λιανικής πώλησης.*



	Κωδικός	Χρώμα	Σειρές	Ψηφία	Διαστάσεις	Αναλώσιμα	Τιμή
MH8 2112	085.9513	μαύρο	1	8	21x12mm	Ink Roller	31,50€
M8 2612	085.9514	μαύρο	1	8	26x12mm	Ink Roller	31,50€
M16 2616	085.9515	μαύρο	2	8+8	26x16mm	Ink Roller	50,00€

Speedy

Ο ετικετογράφος Speedy αποτελεί ένα χειροκίνητο εργαλείο που χρησιμοποιείται για τη σήμανση των προϊόντων, την ημερομηνία σχεδίασης, την ένδειξη του βάρους, την τιμή, τον κωδικό προϊόντος και οποιαδήποτε άλλη ψηφιακή πληροφορία. Οι ετικέτες είναι αυτοκόλλητες από τη μία πλευρά και φορτώνονται στο μηχάνημα με τη μορφή ρολού. Είναι πολύ απλό στη χρήση με εύκολη αντικατάσταση αναλωσίμων. Ακριβής εκτύπωση πληροφοριών στην ετικέτα, δυνατότητα κάθετης προσαρμογής, πολλά σύμβολα πληροφοριών για την ετικέτα.

 *Ιδανικό για κάθε κατάσταση λιανικής πώλησης.*



	Κωδικός	Χρώμα	Σειρές	Ψηφία	Διαστάσεις	Αναλώσιμα	Τιμή
DBH8 2112	085.9500	μαύρο	1	8	21x12mm	Ink Roller	27,00€
DBH8 2112	085.9501	κόκκινο	1	8	21x12mm	Ink Roller	27,00€
DBC6 2612	085.9506	μπλε	1	6	26x12mm	Ink Roller	27,00€
DBC8 2612	085.9502	μαύρο	1	8	26x12mm	Ink Roller	27,00€
DBC8 2612	085.9503	κόκκινο	1	8	26x12mm	Ink Roller	27,00€
DBS16 2616	085.9504	μαύρο	2	8+8	26x16mm	Ink Roller	46,00€
DBS16 2616	085.9505	κόκκινο	2	8+8	26x16mm	Ink Roller	46,00€

Blitz

Συσκευή για αναγραφή τιμών σε ετικέτες προϊόντων. Αυτός ο ετικετογράφος χρησιμοποιείται συνήθως σε προϊόντα όπως τρόφιμα, φρούτα, λαχανικά, κοσμήματα, εξοπλισμός, καπνικά κ.α.

 *Ιδανικό για αρτοποιεία, κρεοπωλεία, καφετέριες, τυροκομεία, καταστήματα με είδη ένδυσης, κοσμηματοπωλεία, ζαχαροπλαστεία, ιχθυοπωλεία, ανθοπωλεία, καταστήματα υποδημάτων, οπωροπωλεία, εστιατόρια, κάβες, καταστήματα βοτάνων και βιολογικών προϊόντων, gelateria, αρωματοποιία, φαρμακεία, πιτσαρίες, καταστήματα καπνού, χαρτικά, σουπερ μάρκετ κ.α.*



	Κωδικός	Χρώμα	Σειρές	Ψηφία	Διαστάσεις	Αναλώσιμα	Τιμή
C8 2612	085.9524	μαύρο	1	8	26x12mm	Ink Roller	54,00€
S16 2616	085.9525	μαύρο	2	8+8	26x16mm	Ink Roller	89,00€
C6 2612	085.9526	μαύρο	1	6	26x12mm	Ink Roller	54,00€
C10 2612	085.9527	μαύρο	1	10	26x12mm	Ink Roller	72,00€
C20 2616	085.9528	μαύρο	2	10+10	26x16mm	Ink Roller	92,00€
T107 2928	085.9529	μαύρο	3	11+κενό+7	29x28mm	Ink Roller	145,00€



ΕΤΙΚΕΤΟΓΡΑΦΟΙ

Open

Ετικετογράφος που χρησιμοποιείται για τη σήμανση τιμής και ημερομηνιών στα προϊόντα. Το ρολό μελανιού μπορεί να αλλάξει. Εξαιρετικά ανθεκτική πλαστική κατασκευή, εύχρηστο μηχανήμα, ελαφρύ, με ρολό ετικετών σε προστατευτικό κάλυμμα και εύκολο στη φόρτωση. Οι ετικέτες μπορούν να αλλάξουν μέσα σε λίγα δευτερόλεπτα. Εκτύπωση υψηλής ταχύτητας, γρήγορο αποτέλεσμα ετικέτας, πλήρης ποικιλία για τις διαφορετικές διαστάσεις ετικέτας. Υψηλή ευελιξία λόγω της μεγάλης εμβέλειας.

Διαθέσιμα ανταλλακτικά.

 Ιδανικό για κάθε κατάσταση λιανικής πώλησης.



T117 2928



L22 3219

	Κωδικός	Χρώμα	Σειρές	Ψηφία	Διαστάσεις	Αναλώσιμα	Τιμή
C8 2612	085.9516	μαύρο	1	8	26x12mm	Ink Roller	50,00€
S16 2616	085.9517	μαύρο	1	8	26x16mm	Ink Roller	87,00€
P6 2212	085.9518	μαύρο	1	6	22x12mm	Ink Roller	54,00€
C20 2616	085.9519	μαύρο	2	10+10	26x16mm	Ink Roller	87,00€
T117 2928	085.9520	μαύρο	3	11+11+7	29x28mm	Ink Roller 1-2 Lines	200,00€
L22 3219	085.9521	μαύρο	2	12+12	32x19mm	Ink Roller 1-2 Lines	165,00€
S14 2616	085.9522	μαύρο	2	8+6	26x16mm	Ink Roller	57,00€

Jolly

Πιστόλι για πέραςμα ετικετών με την ιταλική ποιότητα κατασκευής Jolly. Με standard βελόνα.

 Ιδανικό για χρήση σε είδη ένδυσης, υπόδησης, υφάσματα κλπ.















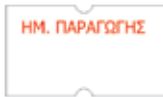













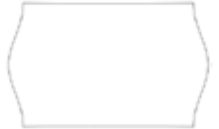

085.9536	Jolly's	1	16,00€
085.9538	Pins πλαστικά	10.000τμχ 25mm	12,00€
085.9539	Pins πλαστικά	10.000τμχ 50mm	12,00€
085.9537	Βελόνες μεταλλικές	5τμχ σετ	8,50€

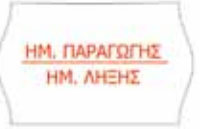
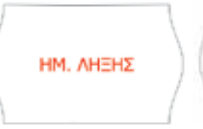

Ταμπόν ετικετογράφων

	Κωδικός	Τιμή
Speedy-Motex	085.9530	2,80€
Jolly	085.9531	2,80€
Swing	085.9532	2,80€
Open	085.9533	2,80€
Blitz	085.9534	2,80€
Open τριπλό	085.9535	5,50€

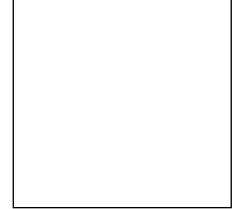
Προϊόν	Ετικέτα	Τιμή
Κωδικός 085.9541 Ετικέτα λευκή με γραμμές Διάσταση 21x12mm Συσκευασία 1000ετικ./ρολό 50ρολά/κιβ.		0,50 €
Κωδικός 085.9542 Ετικέτα λευκή Διάσταση 21x12mm Συσκευασία 1000ετικ./ρολό 50ρολά/κιβ.		0,50 €
Κωδικός Ετικέτα με λογότυπο Διάσταση 21x12mm Συσκευασία 1000ετικ./ρολό 50ρολά/κιβ.	085.9543  085.9544  085.9545 	0,54 €
Κωδικός Ετικέτα φωσφοριζέ Διάσταση 21x12mm Συσκευασία 1000ετικ./ρολό 50ρολά/κιβ.	085.9546  085.9547  085.9548 	0,70 €
Κωδικός 085.9549 Ετικέτα λευκή Διάσταση 22x12mm Συσκευασία 1000ετικ./ρολό 50ρολά/κιβ.		0,50 €
Κωδικός Ετικέτα φωσφοριζέ Διάσταση 22x12mm Συσκευασία 1000ετικ./ρολό 50ρολά/κιβ.	085.9550  085.9551 	0,70 €
Κωδικός 085.9552 Ετικέτα λευκή Διάσταση 26x12mm Συσκευασία 1000ετικ./ρολό 40ρολά/κιβ.		0,50 €
Κωδικός 085.9553 Ετικέτα κίτρινη Διάσταση 26x12mm Συσκευασία 1000ετικ./ρολό 50ρολά/κιβ.		0,58 €

Προϊόν	Ετικέτα			Τιμή	
Κωδικός Διάσταση 26x12mm Συσκευασία 1000ετικ./ρολό 50ρολά/κιβ.	085.9554 	085.9555 	085.9556 	0,54 €	
Κωδικός Ετικέτα φωσφοριζέ Διάσταση 26x12mm Συσκευασία 1000ετικ./ρολό 50ρολά/κιβ.	085.9558 	085.9559 	085.9557 	0,66 €	
Κωδικός 085.9560 Ετικέτα λευκή Διάσταση 26x16mm Συσκευασία 1000ετικ./ρολό 36ρολά/κιβ.				0,70 €	
Κωδικός 085.9562 Ετικέτα κίτρινη Διάσταση 26x16mm Συσκευασία 1000ετικ./ρολό 36ρολά/κιβ.				0,75 €	
Κωδικός Ετικέτα με λόγοτυπο Διάσταση 26x16mm Συσκευασία 1000ετικ./ρολό 36ρολά/κιβ.	085.9563 	085.9564 	085.9565 	085.9566 	0,75 €
Κωδικός Ετικέτα φωσφοριζέ Διάσταση 26x16mm Συσκευασία 1000ετικ./ρολό 36ρολά/κιβ.	085.9568 	085.9569 	085.9567 	0,80 €	
Κωδικός 085.9561 Ετικέτα λευκή Διάσταση 26x16mm Συσκευασία 1000ετικ./ρολό 36ρολά/κιβ.				0,70 €	
Κωδικός 085.9594 Ετικέτα λευκή Διάσταση 29x28mm Συσκευασία 700ετικ./ρολό 24ρολά/κιβ.				0,93 €	
Κωδικός 085.9570 Ετικέτα λευκή Διάσταση 32x19mm Συσκευασία 1000ετικ./ρολό 30ρολά/κιβ.				0,82 €	

Ετικέτες ηλεκτρονικών ζυγών & printers

Κωδικός	Περιγραφή	Συσκευασία	Τιμή
085.9573	Ετικέτες θερμικές 30x15	1000 ετικ./ρολ. - 50ρολ./κιβ.	2,70 €
085.9574	Ετικέτες θερμικές 38x45 τυπ.	600 ετικ./ρολ. - 48ρολ./κιβ.	2,10 €
085.9575	Ετικέτες θερμικές 40x20	1000 ετικ./ρολ. - 45ρολ./κιβ.	3,70 €
085.9576	Ετικέτες θερμικές 45x35	1000 ετικ./ρολ. - 50ρολ./κιβ.	4,50 €
085.9577	Ετικέτες θερμικές 48x40 τυπ.	700 ετικ./ρολ. - 48ρολ./κιβ.	3,30 €
085.9578	Ετικέτες θερμικές 55x25	1000 ετικ./ρολ. - 40ρολ./κιβ.	4,70 €
085.9579	Ετικέτες θερμικές 57x40 τυπ. μπλε	1100 ετικ./ρολ. - 24ρολ./κιβ.	4,20 €
085.9580	Ετικέτες θερμικές 57x40 τυπ. μπλε	800 ετικ./ρολ. - 32ρολ./κιβ.	3,50 €
085.9581	Ετικέτες θερμικές 57x40 τυπ. μπλε	700 ετικ./ρολ. - 30ρολ./κιβ.	3,50 €
085.9582	Ετικέτες θερμικές 57x40	700 ετικ./ρολ. - 32ρολ./κιβ.	3,30 €
085.9583	Ετικέτες θερμικές 57x45	700 ετικ./ρολ. - 30ρολ./κιβ.	2,80 €
085.9584	Ετικέτες θερμικές 57x60	650 ετικ./ρολ. - 30ρολ./κιβ.	3,80 €
085.9585	Ετικέτες θερμικές 57x60	450 ετικ./ρολ. - 30ρολ./κιβ.	3,20 €
085.9586	Ετικέτες θερμικές 58x43	800 ετικ./ρολ. - 30ρολ./κιβ.	3,00 €
085.9587	Ετικέτες θερμικές 58x43	700 ετικ./ρολ. - 30ρολ./κιβ.	2,80 €
085.9588	Ετικέτες θερμικές 60x40	700 ετικ./ρολ. - 30ρολ./κιβ.	3,80 €
085.9589	Ετικέτες θερμικές 60x55	700 ετικ./ρολ. - 30ρολ./κιβ.	4,00 €
085.9590	Ετικέτες θερμικές 70x40	1000 ετικ./ρολ. - 30ρολ./κιβ.	5,95 €
085.9591	Ετικέτες θερμικές 80x40	1000 ετικ./ρολ. - 30ρολ./κιβ.	6,70 €
085.9592	Ετικέτες θερμικές 105x75	250 ετικ./ρολ. - 30ρολ./κιβ.	5,20 €
085.9593	Ετικέτες θερμικές 105x150	250 ετικ./ρολ. - 30ρολ./κιβ.	6,90 €

Δείγματα

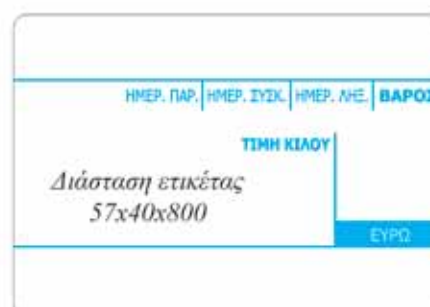

Olivetti Logos 904T *Θερμική εκτύπωση*



Χαρακτηριστικά

- 14 ψήφια οθόνη LCD (2 χρώματα: πράσινο/κόκκινο)
- Ταχύτατος θερμικός εκτυπωτής.
- Δεν χρειάζεται μελανοταινίες ή ταμπόν.
- Εξοικονόμηση ενέργειας
- **Διπλοί ανεξάρτητοι αθροιστές**
(Μερικό-Ολικό-Grand Total και ανεξάρτητη μνήμη με 4 πλήκτρα)
- Πλήκτρο υπολογισμού Δ% & MU
- Πλήκτρα υπολογισμού Φ.Π.Α.
- Πλήκτρο προώθησης χαρτ/νίας
- Μετρητής ειδών
- Λειτουργία μετατροπής νομίσματος
- **Μηδενικά 0,00,000,**
- Αλλαγή προσήμου
- **Πλήκτρο ανάκλησης τελευταίας καταχώρησης για διόρθωση**
- **Πλήκτρο ανάκλησης βήμα προς βήμα προηγούμενου**
- **Ακύρωση εισαγωγής στην οθόνη βήμα-βήμα**
- **Ταχύτητα 10 γραμμές/sec**
- Heavy duty θερμικός εκτυπωτής
- Διαστάσεις: 205x320x87mm



Κωδικός	Μοντέλο	Τιμή
085.9301	Olivetti Logos 904T	115 €



Olivetti Logos 902 *Εκτύπωση δίχρωμη*



Χαρακτηριστικά

- 12 ψήφια οθόνη LCD (2 χρώματα: πράσινο/κόκκινο)
- Ταχύτητα 3,5 γραμμές /sec
- Λειτουργία αποθήκευσης
- **Δίχρωμη εκτύπωση με κανονική μελανοταινία (όχι ταμπόν)**
- Δίχρωμη φωτιζόμενη οθόνη
- Εξοικονόμηση ενέργειας
- **Διπλοί ανεξάρτητοι αθροιστές**
(Μερικό-Ολικό - Grand Total και ανεξάρτητη μνήμη με 4 πλήκτρα)
- Πλήκτρο υπολογισμού Δ% & MU
- Μετρητής ειδών
- Λειτουργία μετατροπής νομίσματος
- Πλήκτρα υπολογισμού Φ.Π.Α.
- **Μηδενικά 0,00,000,**
- Αλλαγή προσήμου
- **Πλήκτρο ανάκλησης τελευταίας καταχώρησης για διόρθωση**
- **Πλήκτρο ανάκλησης βήμα προς βήμα προηγούμενων καταχωρήσεων για επιθυμητές διορθώσεις**
- **Ακύρωση εισαγωγής στην οθόνη βήμα-βήμα**
- Πλήκτρο προώθησης χαρτ/νίας
- Heavy duty εκτυπωτής
- Διαστάσεις: 205x310x80mm



Κωδικός	Μοντέλο	Τιμή
085.9302	Olivetti Logos 902	106 €



CITIZEN CX-32N Εκτύπωση δίχρωμη (μπλε - κόκκινο)**Χαρακτηριστικά**

- **12 ψηφία**
- Λειτουργία μετατροπής νομίσματος
- Λειτουργία ΦΠΑ
- Πλήκτρα τύπου PC
- Υπολογισμός ποσοστού κέρδους
- Ταχύτητα εκτύπωσης (**1.9 γραμμές/δευτ.**)
- Απλό χαρτί 57 mm
- Διαθέτει μεταλλική βάση χαρτιού
- **Δίχρωμο ταμπόν (μπλε -κόκκινο)**
- Λειτουργία ρεύματος ή μπαταρίας (περιλαμβάνεται το τροφοδοτικό)
- Διαστάσεις: 226 x 147 x 68mm
- Βάρος: 410g



Κωδικός	Μοντέλο	Τιμή
085.9304	CITIZEN CX-32N	52 €

**CITIZEN CX-123N** Εκτύπωση δίχρωμη (κόκκινο - μαύρο)**Χαρακτηριστικά**

- **12 ψηφία**
- Οθόνη LCD μεγάλων χαρακτήρων
- Λειτουργία ΦΠΑ
- Λειτουργία μετατροπής νομίσματος
- Ταχύτητα εκτύπωσης (**2.4 γραμμές/δευτ.**)
- Γενικό Σύνολο
- Απλό χαρτί 57 mm
- Διαθέτει μεταλλική βάση χαρτιού
- **Δίχρωμο ταμπόν (κόκκινο-μαύρο)**
- Λειτουργία ρεύματος
- Διαστάσεις: 269 x 194 x 66mm
- Βάρος: 728g



Κωδικός	Μοντέλο	Τιμή
085.9303	CITIZEN CX-121N	72 €



Olivetti Summa 301 Μονόχρωμη εκτύπωση με ταμπόν

Χαρακτηριστικά

- 12 ψηφία οθόνη LCD
- Μπαταρίας -ρεύματος
- Ταχύτητα 1,6 γραμμές /sec
- Εξοικονόμηση ενέργεια
- Όταν η οθόνη είναι σε αδράνεια μετά απο 3' σβήνει
- Πλήκτρο υπολογισμού MU
- Λειτουργία μετατροπής νομίσματος
- Μνήμη 3 πλήκτρων
- Πλήκτρα euro/local/rate
- Πλήκτρα υπολογισμού Φ.Π.Α.
- Πλήκτρα TAX +, TAX-, MARK UP
- Μηδενικά 0,00
- Μετρητής ειδών
- Πλήκτρο προώθησης χαρτ/νίας
- Διαστάσεις: 97,7x191x42mm



Κωδικός	Μοντέλο	Τιμή
085.9300	Olivetti Summa 301	47 €



CITIZEN SDC-444S



Χαρακτηριστικά

- **12 ψήφια** οθόνη 1γραμμη LCD
- Με ηλιακή κυψέλη και με μπαταρία
- Δίπλη μνήμη
- Λειτουργία τετραγωνικής ρίζας
- Λειτουργία αυτόματης αναμονής
- Διάσταση: 199Dx153Wx31Hmm
- Βάρος: 209g



Κωδικός	Μοντέλο	Τιμή
085.9305	CITIZEN SDC-444S	13,50 €

CITIZEN SDC-554S



Χαρακτηριστικά

- **14 ψήφια** οθόνη 1γραμμη LCD
- Με ηλιακή κυψέλη και με μπαταρία
- Λειτουργία τετραγωνικής ρίζας
- Λειτουργία αυτόματης αναμονής
- Φορολογική λειτουργία
- Διάσταση: 199Dx153Wx31Hmm
- Βάρος: 209g



Κωδικός	Μοντέλο	Τιμή
085.9328	CITIZEN SDC-554S	14,50 €

CITIZEN SDC-805BN



Χαρακτηριστικά

- **8 ψήφια** οθόνη LCD (**Big Display**)
- Με ηλιακή κυψέλη και με μπαταρία
- Memory
- Διάσταση: 131 x 102 x 18mm
- Βάρος: 88g



Κωδικός	Μοντέλο	Τιμή
085.9310	CITIZEN SDC-805BN	6,5 €

CITIZEN WR-3000 *Waterproof*



Χαρακτηριστικά

- **12 ψηφία** οθόνη 1γραμμη LCD
- Με ηλιακή κυψέλη και με μπαταρία
- Λειτουργία τετραγωνικής ρίζας
- Υπολογισμός φόρου
- Αυτόματη απενεργοποίηση
- Υπολογισμός περιθωρίου κέρδους
- Λειτουργίες συνολικού αθροίσματος
- Διάσταση: 152Dx105Wx38Hmm
- Βάρος: 187g



Κωδικός	Μοντέλο	Τιμή
085.9334	CITIZEN WR-3000	22 €

CITIZEN CT-555N



Χαρακτηριστικά

- **12 ψηφία** οθόνη 1γραμμη LCD
- Ηλιακή και μπαταρία
- **Έλεγχος & σωστή λειτουργία**
- Λειτουργία αυτόματης αναμονής
- Φορολογική λειτουργία
- Λειτουργία σήμανσης
- Διάσταση: 130Dx129Wx34Hmm
- Βάρος 125g



Κωδικός	Μοντέλο	Τιμή
085.9342	CITIZEN CT-555N	14,50 €

CITIZEN CT-500VII



Χαρακτηριστικά

- **10 ψηφία** οθόνη LCD (**Big Display**)
- Πλήκτρα Ελέγχου και Διόρθωσης
- Λειτουργία ΦΠΑ - Μνήμη
- Με ηλιακή κυψέλη και με μπαταρία
- Υπολογισμός ποσοστού κέρδους
- Διάσταση: 136x134x28mm
- Βάρος 140g



Πλήκτρο Ελέγχου & Διόρθωσης πράξεων (100 πράξεις)

Κωδικός	Μοντέλο	Τιμή
085.9309	CITIZEN CT-500VII	15,50 €



CITIZEN CDB1601 BK

- **16 ψήφια** οθόνη 1γραμμη LCD
- Με ηλιακή κυψέλη και με μπαταρία
- Δίπλη μνήμη
- Λειτουργία τετραγωνικής ρίζας
- Λειτουργία αυτόματης αναμονής
- Διάσταση: 205D x 155W x 35Hmm
- Βάρος: 189g



Κωδικός	Μοντέλο	Τιμή
085.9306	CITIZEN CDB1601-BK	13,50 €



CITIZEN CMB-801 BK

- **8 ψήφια** οθόνη 1γραμμη LCD
- Με ηλιακή κυψέλη και με μπαταρία
- Λειτουργία τετραγωνικής ρίζας
- Λειτουργία αυτόματης αναμονής
- Διάσταση: 137Dx102Wx31Hmm
- Βάρος: 90g



Κωδικός	Μοντέλο	Τιμή
085.9324	CITIZEN CMB-801 BK	7,50 €



CITIZEN CMB-1001 BK

- **10 ψήφια** οθόνη 1γραμμη LCD
- Με ηλιακή κυψέλη και με μπαταρία
- Λειτουργία τετραγωνικής ρίζας
- Λειτουργία αυτόματης αναμονής
- Διάσταση: 137Dx102Wx31Hmm
- Βάρος: 90g



Κωδικός	Μοντέλο	Τιμή
085.9308	CITIZEN CMB-1001 BK	8,50 €



CITIZEN CMB-1201 BK

- **12 ψήφια** οθόνη 1γραμμη LCD
- Με ηλιακή κυψέλη και με μπαταρία
- Λειτουργία τετραγωνικής ρίζας
- Λειτουργία αυτόματης αναμονής
- Διάσταση: 137Dx102Wx31Hmm
- Βάρος: 90g



Κωδικός	Μοντέλο	Τιμή
085.9335	CITIZEN CMB-1201 BK	9,50 €



CITIZEN ECC-110

Χαρακτηριστικά

- **8 ψήφια** οθόνη LCD (**Big Display**)
- Πλήκτρο %
- Πλήκτρο +/-
- Memory
- Με ηλιακή κυψέλη
- Πλήκτρο τετραγωνικής ρίζας
- Διάσταση: 120 x 72 x 15mm
- Βάρος: 52g



Κωδικός	Μοντέλο	Τιμή
085.9313	CITIZEN ECC-110	8,00 €



CITIZEN ECC-210

Χαρακτηριστικά

- **8 ψήφια** οθόνη LCD (**Big Display**)
- Πλήκτρο %
- Πλήκτρο +/-
- Memory
- Με ηλιακή κυψέλη
- Πλήκτρο τετραγωνικής ρίζας
- Διάσταση: 143 x 102 x 29mm
- Βάρος: 96g



Κωδικός	Μοντέλο	Τιμή
085.9318	CITIZEN ECC-210	12,50 €



CITIZEN ECC-310

Χαρακτηριστικά

- **12 ψήφια** οθόνη (**Big Display**)
- Πλήκτρο τετραγωνικής ρίζας
- Πλήκτρο % , 00, +/- , MU
- Γενικό Σύνολο
- Πλήκτρο Διαγραφή
- Υπολογισμός Root
- Διάσταση: 184x133x34mm
- Βάρος: 183g



Κωδικός	Μοντέλο	Τιμή
085.9307	CITIZEN ECC-310	16,50 €

ECOS:

1= Blue Angel οικολογικό πιστοποιητικό, 2= Solar powered-χωρίς μπαταρίες, δεν χρειάζεται να αλλάξετε τις μπαταρίες
 3= Περιβλήμα κατασκευασμένο από 70% ανακυκλωμένο πλαστικό, 4= Η συσκευασία και οι οδηγίες κατασκευάζονται από ανακυκλωμένα υλικά, 5= Συσκευασία βιοδιασπώμενη

CITIZEN CDC-80 COLOR



Χαρακτηριστικά

- **8 ψηφία** οθόνη (**Big Display**)
- Λειτουργία ΦΠΑ
- Με ηλιακή κυψέλη και με μπαταρία
- Πλήκτρο τετραγωνικής ρίζας
- Υπολογισμός ποσοστού κέρδους
- Διάσταση: 135 x 108 x 24 mm
- Βάρος: 104g



Κωδικός	Μοντέλο	Τιμή
085.9336	CDC-80 BK WB C Μαύρο	14,50 €
085.9333	CDC-80 BL WB C Μπλε	14,50 €
085.9331	CDC-80 RD WB C Κόκκινο	14,50 €
085.9326	CDC-80 WB C Ασημί	12,50 €

CITIZEN CDC 100



Χαρακτηριστικά

- **10 ψηφία** οθόνη (**Big Display**)
- Λειτουργία ΦΠΑ
- Με ηλιακή κυψέλη και με μπαταρία
- Πλήκτρο τετραγωνικής ρίζας
- Διάσταση: 135 x 108 x 24 mm
- Βάρος: 104g



Κωδικός	Μοντέλο	Τιμή
085.9341	CITIZEN CDC-100	13 €

Pocket Calculator

CITIZEN LC-310N



Χαρακτηριστικά

- **8 ψηφία** οθόνη LCD
- Με μπαταρία
- Πλήκτρο τετραγωνικής ρίζας
- Διάσταση: 114 x 69 x 18mm
- Βάρος: 63g



Κωδικός	Μοντέλο	Τιμή
085.9327	CITIZEN LC-310N	5,00 €

CITIZEN CPC 112



Ασημί



Χαρακτηριστικά

- **12 ψηφία** οθόνη
- Λειτουργία ΦΠΑ
- Με ηλιακή κυψέλη και με μπαταρία
- Διάσταση: 120 x 72 x 9 mm
- Βάρος: 52g



Κωδικός	Μοντέλο	Τιμή
085.9319	CPC-112 WB C Ασημί	9 €
085.9311	CPC-112GR WB C Πράσινο	12 €
085.9312	CPC-112OR WB C Πορτοκαλί	12 €
085.9315	CPC-112LB WB C Γαλάζιο	12 €
085.9316	CPC-112PK WB C Ροζ	12 €
085.9329	CPC-112 BL WB C Μπλε	12 €
085.9320	CPC-112 RD WB C Κόκκινο	12 €
085.9321	CPC-112 BK WB C Μαύρο	12 €

Διαθέσιμα χρώματα



CITIZEN SR-270N



Χαρακτηριστικά

- **12 ψηφία** οθόνη 2 γραμμών
- Μπαταρίας / τύπος μπαταρίας GP76A
- Οθόνη LCD, Flat
- Επιστημονικές λειτουργίες: 236
- Αυτόματη απενεργοποίηση
- Μνήμες: 9
- Διάσταση: 80x14x154mm
- Βάρος: 92g



Κωδικός	Μοντέλο	Τιμή
085.9332	CITIZEN SR-270N	15 €

CITIZEN SR-270X



Χαρακτηριστικά

- **14 ψηφία** οθόνη 2 γραμμών
- Οθόνη LCD, Flat
- Με ηλιακή κυψέλη και με μπαταρία
- Τύπος μπαταρίας GP76A
- Επιστημονικές λειτουργίες: 274
- Αυτόματη απενεργοποίηση
- Μνήμες: 9
- Διάσταση: 84x20x165 mm
- Βάρος: 133g



Κωδικός	Μοντέλο	Τιμή
085.9330	CITIZEN SR-270X	24 €

Κάρτα Παρουσίας Max-Cobra-Puma



Μηνιαία κάρτα εργασίας για MAX ER-1100, 1500, 2200, 3100, 2500
Συσκευασία 100 τεμαχίων

Τιμή: 0,22 €

Μελανοταινίες



ΜΕΛΑΝΟΤΑΙΝΙΑ MAX

Μελανοταινία για ρολοί παρουσίας MAX ER 1100, 2100

Τιμή: 29,00 €

ΜΕΛΑΝΟΤΑΙΝΙΑ COBRA-PUMA

Μελανοταινία για ρολοί παρουσίας COBRA και PUMA

Τιμή: 17,00 €

Μελανοταινία αριθμομηχανής



Κωδικός: 085.9317

Μελανοταινία αριθμομηχανής GR-24 RED/BLACK (Logos 902)

Τιμή: 4,00 €

Ταμπόν αριθμομηχανής



Κωδικός: 085.9323

Ταμπόν αριθμομηχανής IR-40 BLACK (Summa 301)

Τιμή: 4,50 €

Κωδικός: 085.9322

Ταμπόν αριθμομηχανής IR-40T RED/BLACK (CX-123N-CX32N)

Τιμή: 4,50 €

Καρτελοθήκες πλαστικές



Καρτελοθήκη MAX 15 θέσεων, δυνατότητα επιτοίχιας εγκατάστασης

Τιμή: 40,00 €

Καρτελοθήκη MAX 25 θέσεων, δυνατότητα επιτοίχιας εγκατάστασης

Τιμή: 50,00 €

Ανιχνευτές πλαστοτήτας

IC-2308

Ανιχνευτής γνησιότητας
χαρτονομισμάτων μπαταρίας
Φορητός



- Εισαγωγή χαρτονομίσματος με οποιαδήποτε φορά
- Ταχύτατος και ακριβής έλεγχος
- Εμφανίζει στην οθόνη την συνολική αξία των χαρτονομισμάτων μετά τον έλεγχο και τον αριθμό των χαρτονομισμάτων που έχουν ελεγχθεί
- Μικρό μέγεθος, φορητό, μπορεί να μπει σε γραφείο ή σε τοίχο.
- **Απόλυτος Έλεγχος μαγνητικών στοιχείων όπως Infrared, ανίχνευση ποιότητας και πάχους χαρτονομίσματος**
- Διαστάσεις: 157x70x59mm
- **Μπορεί να γίνει αναβάθμιση μέσω USB και κάρτας SD**

95 € (χωρίς μπαταρία)

105 € (με μπαταρία)

IC-2700

Ανιχνευτής γνησιότητας
χαρτονομισμάτων €
Φορητός



- Εισαγωγή χαρτονομίσματος με οποιαδήποτε φορά
- Ταχύτατος και ακριβής έλεγχος
- Εμφανίζει στην οθόνη την συνολική αξία τον αριθμό των χαρτονομισμάτων που έχουν ελεγχθεί
- **Έλεγχος μαγνητικών στοιχείων, υπέρυθρης μελάνης (IR), ταινίας ασφαλείας, μήκος χαρτονομίσματος**
- RS 232 για αναβάθμιση S/W
- Διαστάσεις: 69(Υ)x124(Μ)x100(Π)mm
- 220 V/50Hz
- <5W

90 € (χωρίς μπαταρία)

115 € (με μπαταρία)

IC-2180

Ανιχνευτής γνησιότητας
χαρτονομισμάτων €/£



- Εισαγωγή χαρτονομίσματος με οποιαδήποτε φορά
- Ταχύτατος και ακριβής έλεγχος
- Έλεγχος μαγνητικών στοιχείων, υπέρυθρης μελάνης (IR), ταινία ασφαλείας, μήκος χαρτονομίσματος
- Εμφανίζει στην οθόνη την συνολική αξία των χαρτονομισμάτων μετά τον έλεγχο
- RS 232 για αναβάθμιση S/W
- (Π)221x(M)132x(Y)85 mm
- 220 V/50Hz
- Κατανάλωση ισχύος: <10W
- 0,75kg

95 € (χωρίς μπαταρία)
120 € (με μπαταρία)

IC-2190

Ανιχνευτής γνησιότητας
χαρτονομισμάτων €/£



- Εισαγωγή χαρτονομίσματος με οποιαδήποτε φορά.
- Έλεγχος μαγνητικών στοιχείων, υπέρυθρης μελάνης (IR), ταινία ασφαλείας, μήκος χαρτονομίσματος
- Δυνατότητες ανίχνευσης: 2 νομίσματα ταυτόχρονα
- Ταχύτητα: <0.5 δευτερόλεπτα/χαρτονόμισμα
- Συνδέσεις: COM(3.5" jack)
- Αναβάθμιση: PC ή USB stick
- Ρεύμα: 100-240 V
- Κατανάλωση ρεύματος: <10W
- Διαστάσεις ανιχνευτή: 221*132*85 mm
- Βάρος 0,75kg
- **Μπαταρία προαιρετική:** επαναφορτιζόμενη για αυτονομία 4-6 ώρες, ανάλογα με την χρήση.

90 € (χωρίς μπαταρία)
115 € (με μπαταρία)

Ανιχνευτές πλαστότητας

IC-2288

Ανιχνευτής γνησιότητας
χαρτονομισμάτων **USD/€**



- Ταχύτητα ανίχνευσης: 0,5 δευτερόλεπτα / χαρτονόμισμα
- Έλεγχος ποιότητας του χαρτιού μέσω λάμπας υπεριώδους ακτινοβολίας UV
- Έλεγχος γνησιότητας με ανιχνευτή MG • Έλεγχος με ανιχνευτή υπέρυθρης μελάνης IR
- Έλεγχος γνησιότητας με ανιχνευτή MT, που ελέγχει την αγωγιμότητα της μεταλλικής ταινίας
- Αναγνωρίζει αυτόματα το νόμισμα και την αξία
- **Ανίχνευση USD, Ευρώ, Ελβετικό φράγκο, Λίρα Αγγλίας (default)**
- Ενσωματωμένη επαναφορτιζόμενη μπαταρία
- Αναβάθμιση λογισμικού μέσω καλωδίου USB και κάρτας Micro SD • Εύκολος καθαρισμός αισθητήρων
- Διαστάσεις: 155*137*82 (mm) • Τροφοδοσία με μετασχηματιστή 100~240V AC/12VDC
- Επαναφορτιζόμενη μπαταρία λιθίου (προαιρετική): 10.8V / 600mAh
- Κατανάλωση ισχύος: <10W

150 €

IC-DP-2258

Ανιχνευτής γνησιότητας
χαρτονομισμάτων **€**



- Τεχνολογία ανίχνευσης: Λειτουργία ICD ανίχνευση κρυμμένου κωδικού & τεχνολογία MG, MT, IR.
- Δυνατότητες ανίχνευσης: Euro (Standard) + 1 (προαιρετικά)
- Έλεγχος ποιότητας του χαρτιού μέσω λάμπας υπεριώδους ακτινοβολίας UV
- Έλεγχος γνησιότητας με ανιχνευτή MG • Έλεγχος με ανιχνευτή υπέρυθρης μελάνης IR
- Έλεγχος γνησιότητας με ανιχνευτή MT, που ελέγχει την αγωγιμότητα της μεταλλικής ταινίας
- Ταχύτητα: < 0.5 δευτερόλεπτα/χαρτονόμισμα
- Συνδέσεις: mini USB
- Αναβάθμιση: PC/ micro SD
- Ρεύμα: 110~230V/ 50-60Hz
- Διαστάσεις ανιχνευτή: 155*137*82 mm
- Βάρος: 0.7kg
- **Επιπλέον χαρακτηριστικά ανιχνευτή**
Επαναφορτιζόμενη μπαταρία (**προαιρετικά**) εξασφαλίζει περισσότερες απο 24 ώρες σε αναμονή.

95 € (χωρίς μπαταρία)

120 € (με μπαταρία)

Καταμετρητές Χαρτονομισμάτων

DP-8120

Καταμετρητής πολλαπλών χαρτονομισμάτων **Double CIS**



Το μοντέλο **DP-8120** είναι ένας διαχωριστής καταμετρητής χαρτονομισμάτων 1+1, ο οποίος είναι οικονομικός, αποδοτικός, και αξιόπιστος για βαριά χρήση. Είναι εξοπλισμένος με την τελευταία και προηγμένη τεχνολογία ανίχνευσης παραχαράξεων DOUBLE CIS.

Πολύ εύκολη αναβάθμιση λογισμικού μέσω USB για τα νέα χαρτονομίσματα. Επίσης μπορεί να συλλέξει εικόνες χαρτονομισμάτων, μέσω θύρας USB και LAN. Ιδανικό για βαριά χρήση καταμέτρησης χαρτονομισμάτων.



- **Έλεγχος γνησιότητας:** Υπεριώδης (UV) - Μαγνητισμού (MG) - Μεταλλικού νήματος (MT)
- Υπέρυθρης (IR) **DOUBLE CIS**
- **Πολλαπλά νομίσματα:** EUR, USD, GBP, RUB, CNY, BRL, INR
- **Ταχύτητα:** 800/1000τεμ/λεπτό (MIX & SDC Mode) 1200τεμ/λεπτό (CNT Mode)
- **Χωρητικότητα χαρτονομισμάτων:** 500 - **Ικανότητα στοίβαξης:** 200
- **Διαστάσεις χαρτονομίσματος:** Μήκος: 100-185mm, Πλάτος: 50-90mm
- **Πάχος χαρτονομίσματος:** 0,075-0,15mm - **Interface:** θύρα: RS232 - **Εξωτερική οθόνη:** RJ11
- **Τάση λειτουργίας:** AC100V ~ 240V 50 / 60Hz
- **Θύρα αναβάθμισης / συλλογής δεδομένων:** USB/LAN
- **Αποθήκευση πληροφοριών:** κάρτα Micro-SD
- **Διαστάσεις:** 251(L)×271(W)×263(H)mm • **Βάρος:** 9Kg - **Κατανάλωση:** <50W

1500 €

DP-7300

Καταμετρητής χαρτονομισμάτων μικτής καταμέτρησης EUR, USD, GBP

Αναβαθμισμένη δυνατότητα ανίχνευσης πλαστών χαρτονομισμάτων και από κρυπτογράφιση των χαρακτηριστικών της τελευταίας σειράς χαρτονομισμάτων €, της ES2 EUR.

Μέτρηση αξίας πολλαπλών νομισμάτων με δυνατότητα καταμέτρησης & αυτόματη αναγνώριση χαρτονομίσματος.



Μεγάλη οθόνη TFT



- **Ανίχνευση:** 8 τρόποι ανίχνευσης (100% αξιόπιστη ανίχνευση πλαστότητας)
- **Έλεγχος γνησιότητας:** Υπεριώδης (UV) - Μαγνητισμού (MG) - Μεταλλικού νήματος (MT) - Υπέρυθρης (IR)
- **DOUBLE CIS** • Έλεγχος μήκους, πλάτους, ύψους
- **Ταχύτητα:** 1000/1200/1500 χαρτονομίσματα το λεπτό
- **Χωρητικότητα χοάνης εισόδου:** 300 χαρτονομίσματα
- **Χωρητικότητα εξόδου:** 200 χαρτονομίσματα
- **Εκκίνηση λειτουργίας:** Αυτόματη
- **Λειτουργίες:** Λειτουργίες πρόσθεσης (ADD) και δημιουργίας δεσμιδών (BATCH)
- **Αναβάθμιση:** εύκολη αναβάθμιση λογισμικού μέσω USB, SD (optional LAN)
- **Συνδέσεις:** RS232, RJ-11, USB port, SD card slot, LAN port
- **Διαστάσεις:** 263x266x255mm (πλάτος)×(βάθος)×(ύψος)
- **Κατανάλωση:** <50W • **Βάρος:** 6,4 kg

750 €

Καταμετρητές Χαρτονομισμάτων

DP-6500

Ανιχνευτής γνησιότητας & καταμετρητής μικτών χαρτονομισμάτων €



- **Καταμετρητής και ανιχνευτής πλαστών χαρτονομισμάτων μόνο €**
- **Απλή καταμέτρηση για δολάρια (ποσότητα και όχι αξία)**
- Εντοπίζει τα μισά, τα διπλά και τα διαφορετικού μεγέθους χαρτονομίσματα
- **Έλεγχος γνησιότητας:** Υπεριώδης (UV) - Μαγνητισμού (MG) - Μεταλλικού νήματος(MT) -
- Προκαθορισμένη ρύθμιση από 1-9999 τεμάχια
- Προειδοποιητικός ήχος σε περίπτωση λάθους και auto- stop
- Αναλυτική λίστα κατά χαρτονόμισμα - Αναλυτική εκτύπωση καταμέτρησης
- Διπλός αισθητήρας IR
- Ταχύτητα: 1000 χαρτονομίσματα/λεπτό
- Χωρητικότητα χαρτονομισμάτων: 200
- Διαστάσεις: 311(L)x261(W)x195(H)mm - Βάρος: 6.5Kg

560 €

DP-986 **Φορητός** Καταμετρητής - Ανιχνευτής γνησιότητας χαρτονομισμάτων μικτής καταμέτρησης (**ρεύματος/μπαταρίας**)



- Αυτόματη ανίχνευση τροφοδοσίας χαρτονομισμάτων
- Χωρίς περιορισμό στην κατεύθυνση του χαρτονομίσματος
- Μικρό μέγεθος συσκευής
- Υπολογίζει αξία διαφορετικών χαρτονομισμάτων και ανιχνεύει τα πλαστά με μεγάλη ακρίβεια
- Εύκολη πρόσβαση εσωτερικά στην συσκευή για γρήγορη συντήρηση
- LCD display
- Εντολές με διακόπτες για εύκολη χρήση
- Γρήγορα και εύκολα αναβαθμίζεται μέσω προγράμματος από υπολογιστή
- Ανιχνεύει πλαστά από το χρώμα, την μαγνητική ταινία, τις διαστάσεις, το πάχος, τα ανάγλυφα και αλλά.
- **Ανιχνεύει και καταμετρά EURO**
- **Χωρητικότητα χαρτονομισμάτων: 100 - Ταχύτητα: 200-250 χαρτονομίσματα ανά λεπτό**
- **Διαστάσεις: 170x157x152mm - Βάρος: 1,6Kg (χωρίς μπαταρία)**
- **Μπαταρία (optional):** Επαναφορτιζόμενη μπαταρία λιθίου 10,8V/2.000mAh
- **Τάση λειτουργίας:** AC100V ~ 240V 50/60Hz
- **Κατανάλωση ρεύματος: 20 Watt**

460 € με μπαταρία

Καταμετρητές Χαρτονομισμάτων

BCS-160 Καταμετρητής - Ανιχνευτής γνησιότητας χαρτονομισμάτων μικτής καταμέτρησης **Double CIS**

Το μοντέλο **BCS-160** είναι ένας διαχωριστής-καταμετρητής χαρτονομισμάτων 1 + 1, ο οποίος είναι οικονομικός, αποδοτικός, και αξιόπιστος για βαριά χρήση. Είναι εξοπλισμένος με την τελευταία και προηγμένη τεχνολογία ανίχνευσης παραχαράξεων DOUBLE CIS. Πολύ εύκολη αναβάθμιση λογισμικού μέσω USB για τα νέα χαρτονομίσματα. Επίσης μπορεί να συλλέξει εικόνες χαρτονομισμάτων, μέσω θύρας USB και LAN. Ιδανικό για βαριά χρήση καταμέτρησης χαρτονομισμάτων.



- **Όθονη:** Color TFT 3.5"
- **Χωρητικότητα χαρτονομισμάτων:** 500 - **Ικανότητα στοίβαξης:** 200
- **Interface:** Εξωτερικός εκτυπωτής/PC θύρα: RS232 LAN θύρα:RJ45 / Εξωτερική οθόνη: RJ12 / Θύρα αναβάθμισης/συλλογής δεδομένων: USB/LAN / Αποθήκευση πληροφοριών: κάρτα Micro-SD
- **Ταχύτητα:** 800/1000τεμ/λεπτό(MIX&SDCMode)1200τεμ/λεπτό(CNT Mode)
- **Αριθμός Batch:** 5~199τεμ - **Πολλαπλά νομίσματα:** Περισσότερα από 40 νομίσματα
- **Έλεγχος γνησιότητας:** Υπεριώδης (UV) - Μαγνητισμού (MG) - Μεταλλικού νήματος(MT) - Υπέρουθρης (IR) **DOUBLE CIS**
- **Τάση λειτουργίας:** AC 220V 50Hz ±10% & AC 110V 60Hz ±10%
- **Διαστάσεις:** 315mmx330mmx330mm
- **Βάρος:** 13Kg

1650 €

BC-55 Καταμετρητής - Ανιχνευτής γνησιότητας χαρτονομισμάτων μικτής καταμέτρησης **Double CIS**



- **Χωρητικότητα χαρτονομισμάτων:** 600 - **Ικανότητα στοίβαξης:** 200
- **Πολλαπλά νομίσματα:** EUR-USD-GBP-CHF(default) και με δυνατότητα firmware update για άλλα νομίσματα
- **Οθόνη:** Touch Screen Color TFT-LCD 3.5"
- **Διαστάσεις χαρτονομίσματος:** *Μήκος:* 100-175mm, *Πλάτος:* 50-90mm
- **Πάχος χαρτονομίσματος:** 0.05mm~0.12mm
- **Ταχύτητα:** (pcs/min) 800,1000,1200 (MIX MODE) 800, 1000 (SERIAL NUMBER READING MODE)
- **RAM:** 1G - **Αριθμός Batch:** 5-199 τεμ.
- **Interface:** USB για συλλογή δεδομένων και αναβάθμιση λογισμικού RS232 για επικοινωνία με Η/Υ - RJ12 για εξωτερική οθόνη WLAN για συλλογή δεδομένων και αναβάθμιση λογισμικού
- **Έλεγχος γνησιότητας:** Υπεριώδης (UV) - Μαγνητισμού (MG) - Μεταλλικού νήματος(MT) - Υπέρουθρης (IR) - **DOUBLE CIS**
- **Τροδοδοσία:** AC 220V 50Hz ±10% - AC 110V 60Hz ±10%
- **Διαστάσεις:** 280(H)x240(W)x235(D)mm - **Βάρος:** 5.9Kg

880 €

Καταμετρητές Χαρτονομισμάτων



SE-8030 Καταμετρητής - Ανιχνευτής γνησιότητας χαρτονομισμάτων (Οχι μικτής καταμέτρησης)

- Εντοπίζει τα μισά και διπλά χαρτονομίσματα
- Έλεγχος ανίχνευσης χαρτονομισμάτων DD (πλάτος)
- Αυτόματη ανίχνευση με UV (υπεριώδη)
- Έλεγχος γνησιότητας με ανιχνευτή MG
- Έλεγχος με ανιχνευτή υπέρυθρης μελάνης IR
- Ταχύτητα καταμέτρησης 600/1000/1200/1900 χαρτονομίσματα / λεπτό
- Μεγάλη φωτιζόμενη οθόνη τύπου LCD 5 ψηφίων
- Αυτόματη εκκίνηση καταμέτρησης
- Ικανότητα στοιβαξης 200 χαρτονομισμάτων
- Διαστάσεις χαρτονομίσματος: 50mm x 110mm έως 90mm x 190mm
- Τάση λειτουργίας: AC 100-240V 50 / 60HZ
- Κατανάλωση: ≤ 60W

320 €



SE-9200B Καταμετρητής - Ανιχνευτής γνησιότητας χαρτονομισμάτων (Οχι μικτής καταμέτρησης)

- Εντοπίζει τα μισά και διπλά χαρτονομίσματα
- Εντοπίζει τα διαφορετικού μεγέθους χαρτονομίσματα, ελέγχοντας & τις 3 διαστάσεις του χαρτονομίσματος (πάχος, ύψος, πλάτος)
- Αυτόματη ανίχνευση με UV (υπεριώδη) - Έλεγχος γνησιότητας με ανιχνευτή MG - Έλεγχος με ανιχνευτή υπέρυθρης μελάνης IR
- Ταχύτητα καταμέτρησης: 1000 χαρτονομίσματα/λεπτό
- Χοάνη εισόδου: 300 χαρτονομίσματα
- Διαστάσεις χαρτονομίσματος: 50 x 90 έως 110x180mm
- Πάχος χαρτονομίσματος: 0.075 & 0.15mm
- Τάση λειτουργίας: AC230V/50Hz & AC 110V/60Hz
- Διαστάσεις: 298x 244x143mm
- Κατανάλωση: ≤ 50W - Βάρος: 6 Kg

Μεγάλη φωτιζόμενη μπλε οθόνη τύπου LCD 4 ψηφίων

260 €



CH-3000 Κατάλληλο και για καταμέτρηση κουπονιών

- Έλεγχος γνησιότητας UV/MG (Υπεριώδης / Μαγνητισμού)
- Αυτόματη εκκίνηση και διακοπή
- Χωρητικότητα χοάνης: 300 χαρτονομίσματα
- Ικανότητα στοιβαξης: 200 χαρτονομίσματα
- Ταχύτητα καταμέτρησης: 900 χαρτονομίσματα/λεπτό
- Διαστάσεις κουπονιών: 50x110mm & 90x175mm
- Διαστάσεις: 300x256x170mm
- Τάση λειτουργίας: 220V-240V/50Hz
- Κατανάλωση ρεύματος: 60W
- Καθαρό βάρος: 5,37kg

Ιδανικό για καταστήματα με χρήση κουπονιών Super Market, Πολυκαταστήματα κ.α

320 €

Καταμετρητές Κερμάτων



DP-318 Καταμετρητής & διαχωριστής κερμάτων

Διαλογή και καταμέτρηση
Αυτόματη διακοπή όταν η χοάνη κέρματος είναι κενή για 15"
Στιβαρή κατασκευή

Χωρητικότητα χοάνης: 1000 μικτά κέρματα
Ταχύτητα καταμέτρησης: 450 κέρματα/λεπτό
Κατανάλωση ρεύματος: 50 Watt
Τάση λειτουργίας: 110V-240V AC, 50/60Hz
Διαστάσεις: 290(L) x 31(W) x 290(H)mm
Βάρος: 6,3Kg

460 €



CH-50 Καταμετρητής & διαχωριστής κερμάτων

Χωρητικότητα χοάνης: 1100 κέρματα
Χωρητικότητα κερματοθήκης: 120~450 κέρματα
Ταχύτητα καταμέτρησης: 315-345 κέρματα/λεπτό
Οθόνη καταμέτρησης: Dot matrix LCD
Διαστάσεις: 360 x 340 x 282mm
Βάρος: 4,22 Kg

270 €



SE-950 Καταμετρητής & διαχωριστής κερμάτων

Χωρητικότητα χοάνης: 400~500 κέρματα
Χωρητικότητα κερματοθήκης: 80~250 κέρματα
Ταχύτητα καταμέτρησης: 216 κέρματα/λεπτό
Batch preset number display: 3 Digits LED
Οθόνη καταμέτρησης: 4 Digit LED
Διαστάσεις: 345 x 306 x 258mm
Βάρος: 3.9Kg

300 €

Καταμετρητές Κερμάτων



SE-200 Καταμετρητής κερμάτων **HEAVY DUTY**

Χωρητικότητα χοάνης: 1.500 κέρματα
Ταχύτητα καταμέτρησης: 2.000 κέρματα/λεπτό
Πάχος κερμάτων: 0,8-3,8 mm
Τρόπος καταμέτρησης: Συνεχόμενη ή προεπιλεγμένη καταμέτρηση
Διαστάσεις: 400 x 240 x 185mm
Βάρος: 8Kg

700 €



CS-910 Καταμετρητής & διαχωριστής κερμάτων **με εκτυπωτή**



Καταμετρά και διαχωρίζει αυτόματα κέρματα του Ευρώ, ελέγχοντας ταυτόχρονα την γνησιότητα των κερμάτων με κεντρικό αισθητήρα τελευταίας τεχνολογίας. Απορρίπτει όλα τα ξένα, πλαστά και κατεστραμμένα κέρματα. Δυνατότητα εκτύπωσης την συνολική ποσότητα κερμάτων την αξία τους, συνολικά ή ανά κέρμα.

Χωρητικότητα χοάνης κερμάτων: 3.600 κέρματα
Ταχύτητα καταμέτρησης: 600 κέρματα/λεπτό
Διάμετρος κερμάτων: 14-31mm
Πάχος κερμάτων: 4.0mm
Ταξινόμηση κερμάτων: 1-9 διαφορετικά κέρματα

2650 €



PROCOIN PRC 330 Καταμετρητής & διαχωριστής κερμάτων

Καταμετρά και διαχωρίζει αυτόματα και τα οκτώ (8) κέρματα του Ευρώ, ελέγχοντας ταυτόχρονα την γνησιότητα των κερμάτων με κεντρικό αισθητήρα τελευταίας τεχνολογίας. Απορρίπτει όλα τα ξένα, πλαστά και κατεστραμμένα κέρματα. Εμφανίζει στην οθόνη τόσο τον συνολικό αριθμό των καταμετρηθέντων κερμάτων όσο και την αξία τους, συνολικά ή ανά κέρμα.

Διάμετρος κερμάτων: 14 – 34 mm
Πάχος κερμάτων: 1 – 3,2 mm
Χωρητικότητα χοάνης κερμάτων: 600 – 3.000 κέρματα
Ταχύτητα καταμέτρησης: 600 κέρματα / λεπτό
Διαστάσεις: 600 x 300 x 420mm- **Βάρος:** 30Kg
Κατανάλωση ρεύματος: 80 Watt
Τάση λειτουργίας: 110V/60Hz – 240V/50Hz
Προαιρετικά: RS-232

3350 €



Ασπίδα προστασίας (ΟΛΑ ΣΕ ΕΝΑ + ΠΡΟΣΤΑΤΕΥΤΙΚΟ)

Ειδικό προστατευτικό plexi glass ταμείου που ενσωματώνεται σε όλα τα σημεία πώλησης. Με ενσωμάτωση περιφερειακών POS, ταμειακής μηχανής, εκτυπωτών.

Διευκολύνει την ανεπαφική πληρωμή ως προστασία κρατώντας τους υπαλλήλους / πελάτες σας μακριά από οποιαδήποτε επαφή κατά τη διάρκεια αυτών των πρωτοφανών χρόνων.

Διάστασεις	75W x 71H (mm)
Υψος κολώνας	400 (400mm)
Στήριγμα VESA	201
Υποδοχή εκτυπωτή	Εκτυπωτής
Pin Pad στήριγμα	Μήκος βραχίονα 130mm / All payment terminal plate available
Εγκατάσταση	4 Βίδες (ISO 7050 4.2 x 16) ή 3M Κόλληση (included in the solution)
Υποδοχή χρημάτων	Διαθέσιμο κατόπιν παραγγελίας
Πάχος PLexiglass	2.5 (mm)
Τιμή	198€

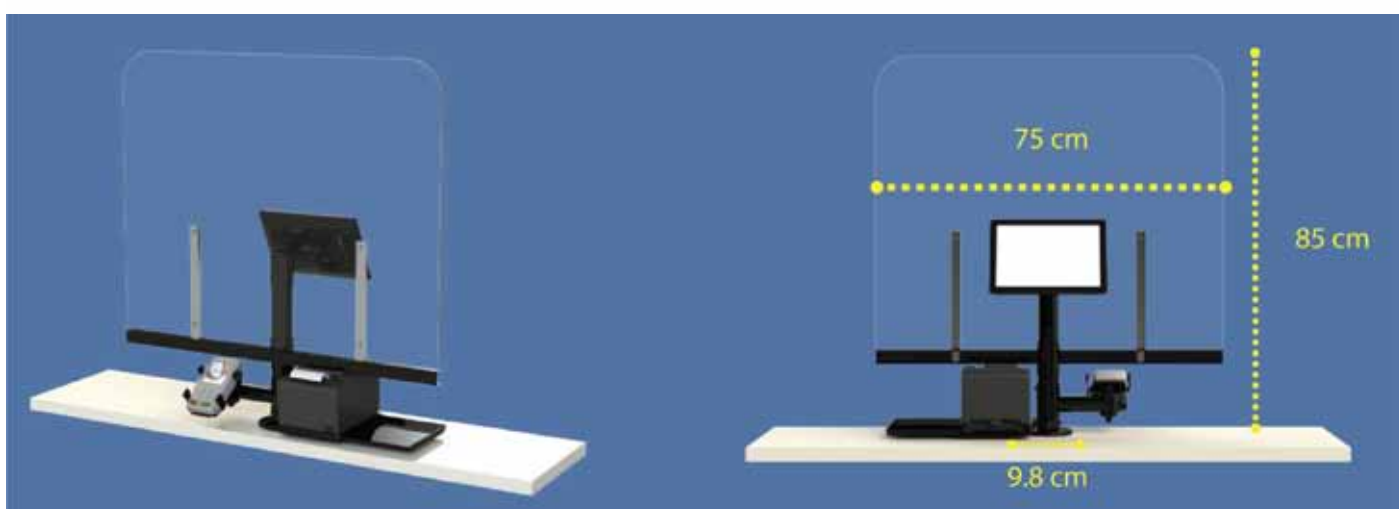



Ασπίδα προστασίας 2.0 (ΠΡΟΣΤΑΣΙΑ + ΠΛΗΡΩΜΗ)

Ειδικό προστατευτικό plexi glass ταμείου με ενσωματωμένη βάση για POS ή ταμειακή μηχανή.

Διευκολύνει την ανεπαφική πληρωμή ως προστασία κρατώντας τους υπαλλήλους / πελάτες σας μακριά από οποιαδήποτε επαφή κατά τη διάρκεια αυτών των πρωτοφανών χρόνων.

Διάστασεις	75W x 70H (mm)
Υψος κολώνας	200 (200 mm) ή 400 (400 mm)
Χρώμα	Μαύρο, Λευκό
Pin Pad στήριγμα	Μήκος βραχίονα 130mm / All payment terminal plate available
Εγκατάσταση	4 Βίδες (ISO 7050 4.2 x 16) ή 3M Κόλληση (included in the solution)
Υποδοχή χρημάτων	Διαθέσιμο κατόπιν παραγγελίας
Πάχος PLexiglass	2.5 (mm)
Τιμή	160€

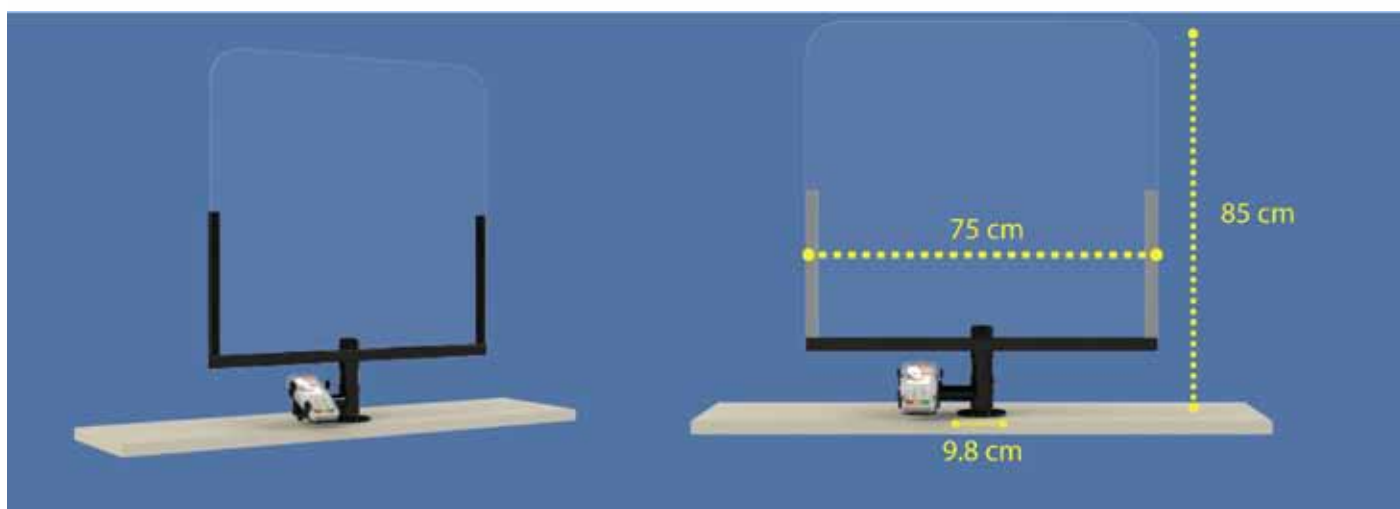



Ασπίδα προστασίας

Ειδικό προστατευτικό plexi glass ταμείου με σκελετό και κολώνες. Δυνατότητα ενσωμάτωσης περιφερειακών συσκευών.

Διευκολύνει την ανεπαφική πληρωμή ως προστασία κρατώντας τους υπαλλήλους / πελάτες σας μακριά από οποιαδήποτε επαφή κατά τη διάρκεια αυτών των πρωτοφανών χρόνων.

Διάστασεις	75W x 70H (mm)
Υψος κολώνας	200 (200 mm) ή 400 (400 mm)
Χρώμα	Μαύρο, Λευκό, Custom
Εγκατάσταση	4 Βίδες (ISO 7050 4.2 x 16) ή 3M Κόλληση (included in the solution)
Υποδοχή χρημάτων	Διαθέσιμο κατόπιν παραγγελίας
Πάχος PLexiglass	2.5 (mm)
Τιμή	125€

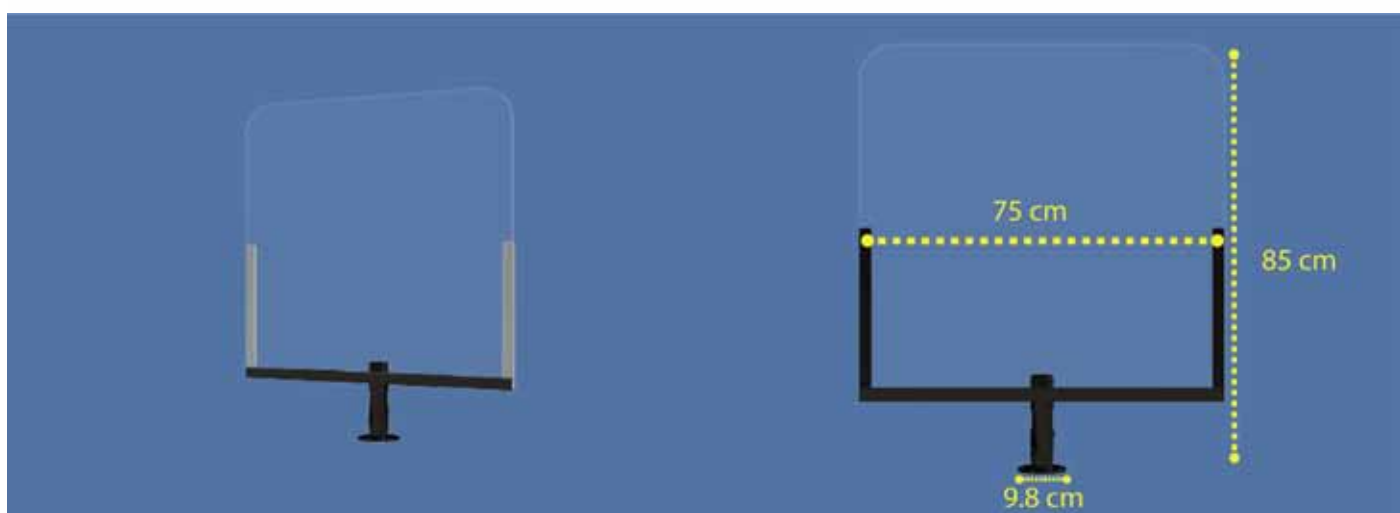

Αυτόματη συσκευή απολύμανσης χεριών

SD-10V2

Μέθοδος ανίχνευσης	Αυτόματη ανίχνευση υπερύθρων
Εύρος ανίχνευσης	0~12cm
Χρόνος απόκρισης	25ms
Τροφοδοσία	Μπαταρία 4 τεμ. (Μη επαναφορτιζόμενη) ή DC6V <i>δεν χρησιμοποιείτε χωρίς μπαταρία</i>
Αριθμός ψεκασμών	800
Διακόπτης	ON/OFF
Ποσότητα υγρού	1000ml
Αντλία υγρού	Λοσιόν / Gel / Σαπούνι
Ποσότητα ψεκασμού	1.2ml
Μέθοδος ανοίγματος	Με κλειδί ασφαλείας
Υλικό κατασκευής	ABS
Τοποθέτηση	Επιτοίχιο ή με βάση δαπέδου
Εγκατάσταση	Εσωτερική
Διάσταση dispenser	127x270x130mm
Διάσταση βάσης	300x1400x370mm



Spray /Gel /Soap

Επιλέξτε ένα από τα τρία



Κωδικός	Είδος	Τιμή
300.0335	SD-10v2 με βάση	160 €
300.0330	SD-10v2 χωρίς βάση	85 €
300.0331	Βάση	85 €
300.0332	Lotion 5Lt	42 €
300.0333	Gel 5Lt	50 €
300.0338	Τροφοδοτικό	20 €



Κλειδαριά ασφαλείας

Διαθέτει κλειδί ασφαλείας

Βαλβίδα για δύο επιλογές υγρού

Με τοποθετημένη την βαλβίδα είναι για λοσιόν και χωρίς για gel



Δύο ελαστικοί δακτύλιοι

για την αποφυγή διαρροής υγρού



Υπάρχουν δύο τρόποι τροφοδοσίας
σταθερή παροχή τροφοδοσίας DC,
τροφοδοσία μπαταρίας,
ευέλικτη επιλογή χωρίς προβλήματα ή καλωδίωση

6V DC power supply Battery AAx4 pieces



Οζον

Εξουδετερώνει την μούχλα, τα βακτήρια, τους ιούς, τα παράσιτα και τις άσχημες μυρωδιές.

Δίνει στον αέρα φρεσκάδα, καθαριότητα και απολύμανση. Κατασκευή από ανοξείδωτο αλουμίνιο Aisi 304. Ιδανικό για επαγγελματικές κουζίνες, bar, cafe, εστιατόρια, ξενοδοχεία, ενοικιαζόμενα δωμάτια, χώρους αναμονής σε αεροδρόμια, λιμάνια, σταθμούς τρένων & λεωφορίων, εντός των λεωφορείων, των mini-bus, των ταξί, των μετρό και των πλοίων. Επίσης, είναι απαραίτητο σε εταιρείες courier, μεταφορικές, αποθήκες, logistics.

Ιδανικό για για όλα τα καταστήματα λιανικής, ζαχαροπλαστεία, φούρνους, φαρμακεία, τράπεζες, δημόσιες υπηρεσίες, κλινικές, διαγνωστικά κέντρα, μικροβιολογικά εργαστήρια, νοσοκομεία, ιατρεία, οδοντιατρεία, κέντρα αισθητικής, γυμναστήρια.



Ozon Port
Φορητός αποστειρωτής αέρα



Ozon Tower 28
Επιδαπέδιος αποστειρωτής αέρα



Ozon



	OZON PORT	OZON TOWER 28
Κωδικός	61002802	61052802
Τροφοδοσία	100W/1ph	200W/1ph
Διαστάσεις mm	210*140*244*210*252	222*129*236*166*689*176
Βάρος	3.7kg	6.5kg
Εξαερισμός	165 m3/h	165 m3/h
Χρονοδιακόπτης	60 min.	60 min.
Έξοδος O3	10 g/h	28 g/h
Κάλυψη	140m ²	360m ²
Τιμή	560 €	720 €

Sugar Point

Ηλεκτρικός δοσομετρητής ζάχαρης με πατενταρισμένο σύστημα για απόλυτη ακρίβεια. Με απόκλιση μικρότερη των 2 μικρογραμμαρίων το sugar point είναι η ιδανικότερη λύση για σταθερή ποιότητα στον καφέ καθημερινά.



Χαρακτηριστικά

Δυνατότητα προγραμματισμού 9 επιλογών για κάθε είδος ζάχαρης καθώς και χρήσης κοντού και ψηλού σέικερ.

Έως και 2 φορές μεγαλύτερη ταχύτητα σε σχέση με την χρήση κουταλιού.

Δυνατότητα προγραμματισμού των επιλογών σύμφωνα με τις ανάγκες του πελάτη.

Προτεινόμενες δόσεις από μια τεράστια βάση δεδομένων ξεχωριστά για κάθε χαρμάνι καφέ που κυκλοφορεί στην αγορά.

Εύκολο γέμισμα έως 2,5 κιλά ζάχαρης / κάνιστρο με ένδειξη χαμηλής στάθμης για έγκαιρη αναπλήρωση.



Η εξ' ολοκλήρου κατασκευή από inox είναι φτιαγμένη να αντέχει σε υγρασίες χωρίς να σκουριάζει καθώς και τα κάνιστρα έχουν ειδική έγκριση για επαφή με ζάχαρη.

Η δανικότερη λύση για σταθερή ποιότητα στον καφέ καθημερινά

Με **δύο δοχεία** για λευκή και καστανή ζάχαρη τα οποία είναι **κλειστά** **αποφεύγουμε την επαφή με ιούς** **καθώς και την κρυσταλοποίησή της** από την υγρασία του περιβάλλοντος

Ηλεκτρικός δοσομετρητής ζάχαρης με πατενταρισμένο σύστημα για απόλυτη ακρίβεια

PA-10b

Περιγραφή

- Ζυγαριά ετικέτας με εκτυπωτή **με κασέτα** για ευκολία στην αλλαγή του χαρτιού/ετικέτας
- Ενσωματωμένο λειτουργικό σύστημα TOS II (LINUX)
- Διαφήμιση εικόνας/βίντεο στην οθόνη του πελάτη



Ιδανική για ζαχαροπλαστεία, super market κ.α

Θύρες:

- 3 x USB2.0
- 1 x USB2.0 (OTG)
- 2 x RS-232
- 1 x RJ45 for Ethernet
- 1 x RJ11
- WIFI

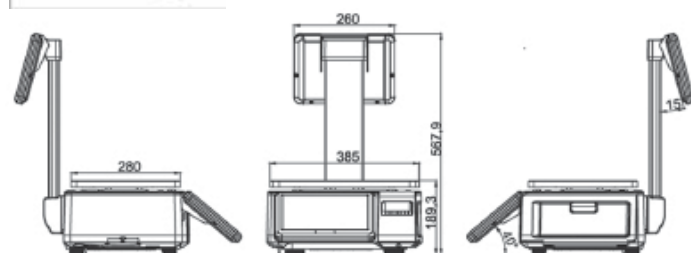

Α.Π. ΔΠΠ 435/2021

Χαρακτηριστικά



Οθόνη χειριστή	Έγχρωμη οθόνη αφής 10,1"
Οθόνη πελάτη	Έγχρωμη οθόνη 10,1" για διαφήμιση και προσφορές
CPU	ARM CORTEX A17 Quad core
Μνήμη	RAM 2 GB, Flash 16 GB
Ανάλυση	1280x800
Πλάτος χαρτιού	60mm (max)
Ταχύτητα εκτύπωσης	100mm/s
Πλάτος εκτύπωσης	56x180mm (max)
Τάσι	280x385mm
Θερμοκρασία λειτουργίας	-10°C~40°C
Τροφοδοσία	AC100 ~ 240V 50/60Hz

Κωδικός	Μοντέλο	Ικανότητα ζύγισης	Τιμή
700.0009	PA-10b-30K-MR	15Kg/30Kg υποδ. 5g/10g	2500 €



PA-10e

Περιγραφή

- Ζυγαριά ετικέτας με εκτυπωτή **με κασέτα** για ευκολία στην αλλαγή του χαρτιού/ετικέτας
- Ενσωματωμένο λειτουργικό σύστημα TOS II (LINUX)
- Διαφήμιση εικόνας/βίντεο στην οθόνη του πελάτη



Ιδανική για ζαχαροπλαστεία, super market κ.α

Θύρες:

- 3 x USB2.0
- 1 x USB2.0 (OTG)
- 2 x RS-232
- 1 x RJ45 for Ethernet
- 1 x RJ11
- WIFI

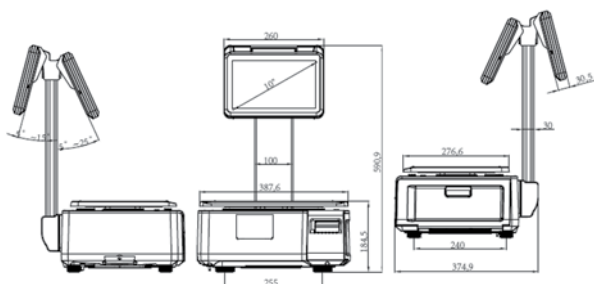

Α.Π. ΔΠΠ 435/2021

Χαρακτηριστικά



Οθόνη χειριστή	Έγχρωμη οθόνη αφής 10,1"
Οθόνη πελάτη	Έγχρωμη οθόνη 10,1" για διαφήμιση και προσφορές
CPU	ARM CORTEX A17 Quad core
Μνήμη	RAM 2 GB, Flash 16 GB
Ανάλυση	1280x800
Πλάτος χαρτιού	60mm (max)
Ταχύτητα εκτύπωσης	100mm/s
Πλάτος εκτύπωσης	56x180mm (max)
Τάσι	280x385mm
Θερμοκρασία λειτουργίας	-10°C~40°C
Τροφοδοσία	AC100 ~ 240V 50/60Hz

Κωδικός	Μοντέλο	Ικανότητα ζύγισης	Τιμή
700.0013	PA-10e-30K-MR	15Kg/30Kg υποδ. 5g/10g	2500 €



PEA-10

Περιγραφή

- Ζυγαριά ετικέτας με εκτυπωτή **με κασέτα** για ευκολία στην αλλαγή του χαρτιού/ετικέτας
- Ενσωματωμένο λειτουργικό σύστημα TOS II (LINUX)
- Διαφήμιση εικόνας/βίντεο στην οθόνη του πελάτη



Ιδανική για ζαχαροπλαστική, super market κ.α

Θύρες:

- 3 x USB2.0
- 1 x USB2.0 (OTG)
- 2 x RS-232
- 1 x RJ45 for Ethernet
- 1 x RJ11
- WIFI

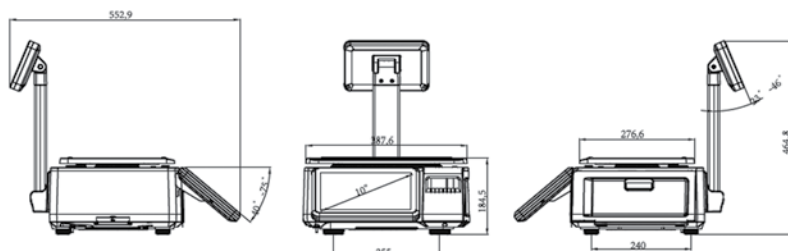

Α.Π. ΔΠΠ 435/2021

Χαρακτηριστικά



Οθόνη χειριστή	Έγχρωμη οθόνη αφής 10,1"
Οθόνη πελάτη	Έγχρωμη οθόνη 7" για διαφήμιση και προσφορές
CPU	ARM CORTEX A17 Quad core
Μνήμη	RAM 2 GB, Flash 16 GB
Ανάλυση	1280x800
Πλάτος χαρτιού	60mm (max)
Ταχύτητα εκτύπωσης	100mm/s
Πλάτος εκτύπωσης	56x180mm (max)
Τάσι	280x385mm
Θερμοκρασία λειτουργίας	-10°C~40°C
Τροφοδοσία	AC100 ~ 240V 50/60Hz

Κωδικός	Μοντέλο	Ικανότητα ζύγισης	Τιμή
700.0014	PEA-10-30K-MR	15Kg/30Kg υποδ. 5g/10g	2400 €



IP-30

Περιγραφή

- **Με κασέτα** για ευκολία στην αλλαγή του χαρτιού/ετικέτας
- Τρόποι πωλήσεων λειτουργία ετικέτας και προσυσκευασίας
- Αναφορά προϊόντος, έκθεση σήμερα, αναφορά εβδομάδας, αναφορά μήνα, αναφορά λεπτομερειών πωλήσεων, έκθεση χειριστή
- Η οθόνη υποστηρίζει εικόνες προϊόντος, διαφημιστικές εικόνες και βίντεο, υποστήριξη κύλισης για προβολή διαφημιστικών συνθημάτων, μεγάλος χώρος αποθήκευσης 99,999 PLU
- Λειτουργικό σύστημα Linux/Android OS Linux with App software



Ιδανική για ζαχαροπλαστεία, super market κ.α

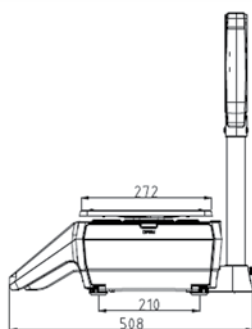
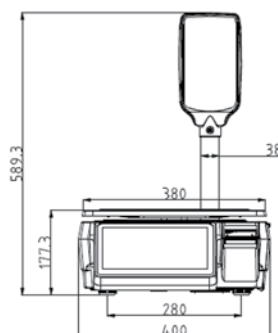

Α.Π. ΔΠΠ 435/2021

Χαρακτηριστικά



Οθόνη χειριστή	Έγχρωμη οθόνη αφής 10"
Οθόνη πελάτη	Έγχρωμη οθόνη 7" (flat/pole)
Μνήμη	RAM 2 GB, Flash 16 GB
Ανάλυση	Οθόνη χειριστή: 1280*800 / Οθόνη πελάτη: 800*480
Πλάτος χαρτιού	60mm (max)
Ταχύτητα εκτύπωσης	100mm/s
Πλάτος εκτύπωσης	54x100mm (max)
Τάσι	380x272mm
Θερμοκρασία λειτουργίας	-10°C~40°C
Τροφοδοσία	AC 100-240V 50/60Hz

Κωδικός	Μοντέλο	Ικανότητα ζύγισης	Τιμή
700.0008	IP-30-30K-MR	15Kg/30Kg υποδ. 5g/10g	1800 €



PA-15

Περιγραφή

- Ζυγαριά ετικέτας με εκτυπωτή **με κασέτα** για ευκολία στην αλλαγή του χαρτιού/ετικέτας
- Ενσωματωμένο λειτουργικό σύστημα TOS II (LINUX)
- Διαφήμιση εικόνας/βίντεο στην οθόνη του πελάτη



Ιδανική για ζαχαροπλαστεία, super market κ.α

Θύρες:

- 3 x USB2.0
- 1 x USB2.0 (OTG)
- 2 x RS-232
- 1 x RJ45 for Ethernet
- 1 x RJ11
- WIFI



Capacitive touch screen

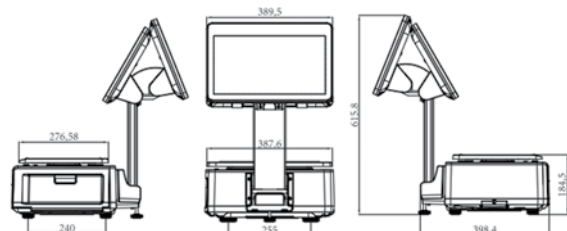

Α.Π. ΔΠΠ 435/2021

Χαρακτηριστικά



Οθόνη χειριστή	Έγχρωμη οθόνη αφής 15"
Οθόνη πελάτη	Έγχρωμη οθόνη 15" για διαφήμιση και προσφορές
CPU	ARM CORTEX A17 Quad core
Μνήμη	RAM 2 GB, Flash 16 GB
Ανάλυση	1366x768
Πλάτος χαρτιού	60mm (max)
Ταχύτητα εκτύπωσης	100mm/s
Πλάτος εκτύπωσης	56x180mm (max)
Τάσι	280x385mm
Θερμοκρασία λειτουργίας	-10°C~40°C
Τροφοδοσία	AC 100-240V 50/60Hz

Κωδικός	Μοντέλο	Ικανότητα ζύγισης	Τιμή
700.0010	PA-15-30K-MR	15Kg/30Kg υποδ. 5g/10g	3200 €



PA-18 Self Service

Περιγραφή

- Ζυγαριά ετικέτας με εκτυπωτή **με κασέτα** για ευκολία στην αλλαγή του χαρτιού/ετικέτας
- Ενσωματωμένο λειτουργικό σύστημα TOS II (LINUX)
- Διαφήμιση εικόνας/βίντεο στην οθόνη του πελάτη



Ιδανική για ζαχαροπλαστεία, super market κ.α

Θύρες:

- 4 x USB2.0
- 3 x RS-232
- 1 x RJ45 for Ethernet
- 1 x RJ11 for cash drawer
- 1 x VGA
- 1 x Audio/Mic jack
- Optional WIFI

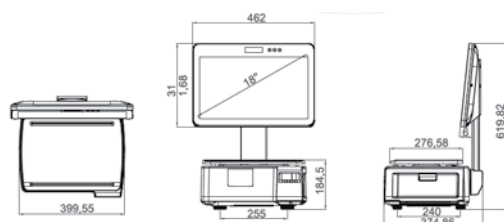

Α.Π. ΔΠΠ 435/2021

Χαρακτηριστικά

Οθόνη χειριστή	Έγχρωμη οθόνη αφής 18,5" 5 wire Resistive touch screen
Οθόνη πελάτη	-
CPU	Intel Bay Trail Soc N2807
Μνήμη	RAM 2 GB, Flash 16 GB
Ανάλυση	1366 x 768
Πλάτος χαρτιού	60mm (max)
Ταχύτητα εκτύπωσης	100mm/s
Πλάτος εκτύπωσης	56x180mm
Τάσι	280x385mm
Θερμοκρασία λειτουργίας	-10°C~40°C
Τροφοδοσία	AC100 ~ 240V 50/60Hz

Κωδικός	Μοντέλο	Ικανότητα ζύγισης	Τιμή
700.0011	PA-18-30K-MR	15Kg/30Kg υποδ. 5g/10g	3150 €



ΧΤi

Περιγραφή

Έχει σχεδιαστεί για απαιτητικές συνθήκες, εύκολο και γρήγορο χειρισμό. Οθόνη αφής 10,2" έγχρωμη TFT WVGA, διαφημιστικό video promotion, εκπαίδευση χειριστή μέσω video. Κασέτα με αισθητήρες, αυτόματος έλεγχος κατάστασης κεφαλής. Εκτύπωση στην ετικέτα το barcode, ημερομηνία παραγωγής/λήξης, ημερομηνία συσκευασίας, επωνυμία, περιγραφή είδους, συστατικά. Ταχύτητα εκτύπωσης κατάλληλη και για τυποποίηση προϊόντων. Διαμόρφωση ετικέτας ανάλογα με τις ανάγκες του πελάτη.



XTi-100



XTi-400

Υπ. Ανάπτυξης: φ2-1156/2012

Χαρακτηριστικά

Οθόνη	10,2" TFT αφής
Πληκτρολόγιο	Πληκτρολόγιο πάνω και κολώνα με 2πλή οθόνη
Μνήμη δεδομένων	1GB RAM, 256 MB Flash, 160GB HDD
Λειτουργικό Σύστημα	Linux ή Windows
Ταχύτητα εκτύπωσης	150mm/sec
Εκτύπωση ετικέτας	Barcode, ημ/νία παραγωγής/λήξης, ημ/νία συσκευασίας, επωνυμία, περιγραφή είδους, συστατικά.
Χαρτί	Κασέτα με αισθητήρες. Αυτόματος έλεγχος κατάστασης κεφαλής
Αναλωσίμα	Roll diameter 120 mm. Label width 70x300

Κωδικός	Μοντέλο	Ικανότητα ζύγισης	Διαστάσεις	Τιμή
700.0150	AV-ZY-I100	15Kg υποδ. 5g	408*466*156mm	
700.0151	AV-ZY-I145	15Kg υποδ. 5g	408*343*528mm	
700.0152	AV-ZY-I400	30Kg υποδ.10g	408*343*528mm	



XS Ζυγός Λιανικής Πώλησης

Περιγραφή

Παραδοσιακός ζυγός της AveryBerkel με 58 άμεσα πλήκτρα (ειδών) - 23 λειτουργικά και αριθμητικά πλήκτρα Εκτυπώνει θερμική ετικέτα σε θερμικό χαρτί 448 dot Πραγματοποιεί ενημέρωση ομαλής λειτουργίας και ελφριάς ή σοβαρής βλάβης.



Υπ. Ανάπτυξης: φ2-1156/2012

Χαρακτηριστικά

Οθόνη	320*128 dpi, Dot matrix. Λευκό LED με οπίσθιο φωτισμό
Πληκτρολόγιο	58 άμεσα πλήκτρα (ειδών) - 23 λειτουργικά και αριθμητικά πλήκτρα
Μνήμη δεδομένων	2MB εργοστασιακά, επεκτάσιμη στα 4MB με έξτρα κάρτα μνήμης
Λειτουργικό Σύστημα	Avery/ MX System Software (MX100, MXBUSINESS)
Ταχύτητα εκτύπωσης	120 mm/sec
Συνδέσεις ζυγού	Σύνδεση με H/Y, 10/100 base T ethernet. Wifi Module (προαιρετικά). 2x θύρες USB 2.0, RJ45 Ethernet, συρτάρι μετρητών RJ11/12
Χαρτί	Ετικέτα
Αναλωσίμα	Μέγιστο μέγεθος ρολού 100m. Μέγιστο πλάτος 60mm (Εκτύπωση. 56mm) Μέγιστο μήκος 300m

Κωδικός	Μοντέλο	Ικανότητα Ζύγισης	Διαστάσεις	Τιμή
	XS-100	15Kg/5gr	384*469*128mm	1.900€
	XS-100	25Kg/5gr	384*469*128mm	2.000€
	XS-200	15Kg/5gr	384*540*509mm	2.200€
	XS-200	25Kg/5gr	384*540*509mm	2.300€

BM5 XS

Περιγραφή

Η **BM5** είναι ένα ολοκληρωμένο σύστημα που ενσωματώνει, σε μια μόνο συσκευή, όλα όσα χρειάζεται μια επιχείρηση. Είναι ένα έξυπνο εργαλείο, με τις δυνατότητες ενός ηλεκτρονικού υπολογιστή, πολύ εύκολη στον χειρισμό και τον προγραμματισμό. Συνδέεται με εξωτερικό εκτυπωτή, υποστηρίζει τιμολόγηση, είναι υπολογιστής με οθόνη αφής, εμφανίζει κυλιόμενο μήνυμα, επικοινωνεί δικτυακά με άλλες ζυγαριές και μπορεί να λειτουργήσει ως master.



Optional
Συνδεση με εξωτερικό εκτυπωτή.
Προτεινόμενος εκτυπωτής
Citizen CL-S621

Α.Π. 139249-21/12/2018

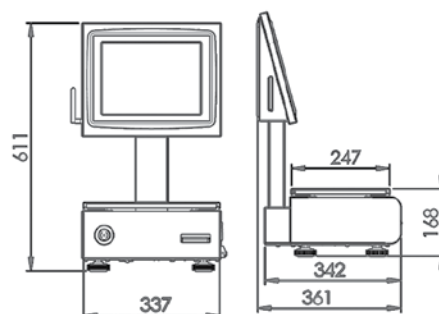

Χαρακτηριστικά

	BM5 XS	BM5 XS
Οθόνη	Αφής χειριστή 12,1" LCD	
2η Οθόνη	οθόνη πελάτου 12,1"	οθόνη πελάτου 7"
Επεξεργαστής ζυγού	Επεξεργαστές ARM και μητρική πλακέτα motherboard πλήρως αναπτυγμένη και παραγωγή της Marques Freescale LMX6 1GHz (Cortex-A9 MPCore™)	
Μνήμη δεδομένων	Μνήμη Flash 4GB eMMC, RAM 512MB DDR3	
Ο/S	ETPOS 5	
Συνδέσεις ζυγού	USB θύρα (DC:5/S:2). RS232 θύρα (DC:1/S:0). Ethernet θύρα 1011 00Mbps (1). Wi-fi 802.11 a/b/g/n. Bluetooth 4.0/BLE.	
Διαστάσεις/Βάρος	337 x 611 x 361mm	

Κωδικός	Μοντέλο	Τιμή
700.0203	BM5 XS 15/30Kg με 2η οθόνη 7"	3.200€
700.0200	BM5 XS 15/30Kg με 2η οθόνη 12,1'	3.200€



BM5 ARM

Περιγραφή

Το **BM5 ARM** είναι μια κορυφαία ζυγαριά, με αναβαθμισμένα χαρακτηριστικά, κομψή και λειτουργική. Πολύ ανθεκτική, εξαιρετικές δυνατότητες λογισμικού, με ενσωματωμένο scanner, εκτυπωτή, επεξεργαστή και motherboard Marques. Με κασέτα για ευκολία στην αλλαγή του χαρτιού/ετικέτας. Σύνδεση με συρτάρι ταμείου, εύκολος χειρισμός σε γραφικό περιβάλλον οθόνης.

Optional

Σύνδεση με εξωτερικό εκτυπωτή.
Προτεινόμενος εκτυπωτής Citizen CL-S621

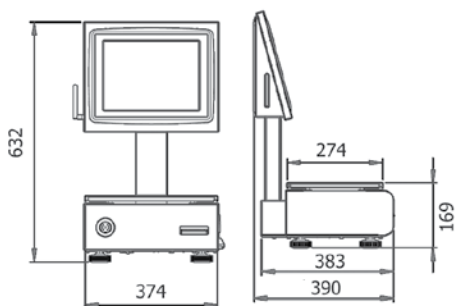

Α.Π. 139249-21/12/2018

Χαρακτηριστικά

Οθόνη	Αφής χειριστή 15" LCD
2η Οθόνη πελάτου	Αφής χειριστή 12,1" LCD
Επεξεργαστής ζυγού	Motherboard με επεξεργαστή ARM, Freescale LMX6 1GHz (Cortex-A9 MPCore™)
Μνήμη δεδομένων	Flash 4GB eMMC, RAM 512MB DDR3
O/S	ETPOS 5 Pro
Δυνατότητα Ζύγισης	6/15 kg, υποδιαίρεση 2/5 g. 15/30 kg, υποδιαίρεση 5/10 g
Συνδέσεις ζυγού	USB θύρα (DC:5/S:2). RS232 θύρα (DC:1/S:0). Ethernet θύρα 1011 OOMbps (1). Wi-fi 802.11 a/b/g/n. Bluetooth 4.0/BLE
Εκτυπωτής ζυγού	Εκτυπωτής 2" (58mm)
Εκτύπωση ετικέτας	Υποστηρίζει 3 τύπους χαρτιού: συνεχές χαρτί, αυτοκόλλητο χαρτί και ετικέτες
Διαστάσεις/Βάρος	374 x 632 x 390mm
Exrta	Ιταλικό τάσι 375x275mm, Ενσωματωμένο Scanner, Αναγνώστης καρτών RFID, Wifi, ETPOS - Labeling Module

Κωδικός	Μοντέλο	Τιμή
700.0202	BM5 ARM TOUCH	3.400€



BM5-XS Κρεμαστός ζυγός

Περιγραφή

Η τοποθέτηση και η εργονομία του επιτρέπουν ευέλικτο και πρακτικό χειρισμό. Πολύ ανθεκτική, εξαιρετικές δυνατότητες λογισμικού, με ενσωματωμένο scanner, εκτυπωτή, επεξεργαστή και motherboard Marques.



Ιδανική για να λειτουργεί σε συνθήκες υγρασίας, για ψαράδικα, κρεοπωλεία ή εγκαταστάσεις όπου ο χώρος είναι περιορισμένος.



Οθόνη	Χειριστή 12.1" LCD και 2η οθόνη πελάτου 12.1"
Επεξεργαστής ζυγού	Επεξεργαστές Freescale i.MX6 1GHz (Cortex™-A9 MPCore™)
Μνήμη δεδομένων	RAM 512MB DDR3, Flash 4GB eMMC
Ο/S	ETPOS 5 Pro
Δυνατότητα Ζύγισης	15 kg
Συνδέσεις ζυγού	Θύρες USB, 1xRS232, 1 x Ethernet (10 / 100Mbps). Wi-Fi 802.11 a/b/g/n, Bluetooth 4.0/BLE
Διαστάσεις/Βάρος	47x44x44cm

Κωδικός	Μοντέλο	Τιμή
700.0201	BM5-XS Κρεμαστός ζυγός	3.400€



BM500 ARM Ζυγός Ένδειξης Βάρους

Περιγραφή

Ζυγός που προσαρμόζεται σε βάσεις, πάγκους, τροχήλατες κατασκευές. Εξαιρετική προστασία και στεγανοποίηση IP65.



Οθόνη	LCD 12" ή 15"
Επεξεργαστής ζυγού	Freescale i.MX6 1GHz (Cortex-A9 MPCore)
Μνήμη δεδομένων	Μνήμη RAM 512MB DDR3/Flash Storage 4GB
Συνδέσεις ζυγού	3 θύρες USB, 1 θύρα RS232

Κωδικός	Μοντέλο	Τιμή
	BM5-XS Κρεμαστός ζυγός	3.400€



Uni 3 L2 Ζυγός Λιανικής Πώλησης με εκτυπωτή ετικέτας - χαρτοταινίας

Περιγραφή

Με αλφαριθμητική πράσινη φωτεινή LCD οθόνη γραμμών με κυλιόμενο διαφημιστικό μήνυμα. Οθόνη υψηλής ποιότητας, με οπίσθιο φωτισμό για τη διασφάλιση της βέλτιστης φωτεινότητας και αναγνωσιμότητας για όλους τους χειριστές. Επεκτάσιμη βάση δεδομένων για την αποθήκευση όλων των πληροφοριών του προϊόντος και των στοιχείων συναλλαγής. Υψηλή ταχύτητα, υψηλή ποιότητα εκτύπωσης ετικετών και αποδείξεων λόγω προκαθορισμένων λειτουργιών που παραμετροποιούνται εύκολα ανά πάσα στιγμή.



Ιδανική για να λειτουργεί σε καταστήματα χονδρικής, κρεοπωλεία, παντοπωλεία και σούπερ μάρκετ.



ΥΠ. ΑΝΑΠ. ΔΠΠ-281/2015

	UNI3 L2	UNI3 L2-P	UNI3 L2-H
Οθόνη	Αλφαριθμητική πράσινη φωτεινή LCD 2 γραμμών με διαφημιστικό μήνυμα		
Πληκτρολόγιο	184 άμεσα πλήκτρα (πληκτρολόγιο κάτω)	184 άμεσα πλήκτρα (πληκτρολόγιο πάνω)	184 άμεσα πλήκτρα (πληκτρολόγιο πάνω)
Μνήμη δεδομένων	6.000 προγραμματιζόμενα είδη PLU standard		
Δυνατότητα Ζύγισης	6kg/2g, 15kg/5g, 30kg/10g		
Τροφοδοσία ζυγού	AC100-240V, 50/60Hz		
Συνδέσεις ζυγού	Σύνδεση με H/Y, Ethernet 10/100		
Ταχύτητα εκτύπωσης	100 mm/sec		
Εκτύπωση ετικέτας	Barcode, ημ/νία παραγωγής/λήξης, ημ/νία συσκευασίας, επωνυμία, περιγραφή, συστατικά, λογότυπο. Διαμόρφωση ετικέτας με τις ανάγκες του πελάτη. Εκτύπωση πλ.: 56mm		
Μέγεθος αναλωσίμων	Διάμετρος ρολού 90mm. Εσωτερική διάμετρος 40mm. Πλάτος: 38mm-64mm. Μήκος: 30mm-175mm		
Διαστάσεις	410x437x153mm	410x500x570mm	420x146x319mm

Κωδικός	Μοντέλο	Τιμή
700.0130	UNI 3 L2 χωρίς κολώνα 15Kg	1.600 €
700.0131	UNI 3 L2 χωρίς κολώνα 30Kg	1.600 €
700.0137	UNI 3 L2-P 30K 4MB (L/R) με κολώνα	1.700 €
700.0136	UNI 3 L2-P με κολώνα 30Kg	1.700 €
700.0140	UNI 3 L2-H κρεμαστός ζυγός 15Kg	2.000 €



ILS 1100

Περιγραφή

- Δυνατότητα αναβάθμισης του Software online
- Εκτύπωση σε θερμική ετικέτα & θερμικό χαρτί για αναφορά τύπου X
- Εκτύπωση barcode 1D & 2D
- Θερμική ετικέτα διαφόρων διαστάσεων(στο μήκος)
- Εύρεση ειδών με κωδικό
- Ενημέρωση τιμών και δεδομένων σε πραγματικό χρόνο
- Εκτύπωση με περιστροφή κατά 90° ή 270°
- Υποστηρίζει εκπαιδευτική περίοδο
- Πολλαπλές ρυθμίσεις
- **Εκτυπωτής με κασέτα** για ευκολία στην αλλαγή του χαρτιού ετικέτας



Ιδανική για Super Market, κρεοπωλεία, ζαχαροπλαστεία, ιχθυοπωλεία, οπωροπωλεία καταστήματα αλλαντικών και ξηρών καρπών (συσκευαστήρια)



Χαρακτηριστικά

Οθόνη	2γραμμη LCD 256x32 dot matrix με κυλιόμενο διαφημιστικό μήνυμα
Πληκτρολόγιο	Πληκτρολόγιο 140 πλήκτρων 224 μνήμες (112x2 μνήμες)
Ελάχ. ζυγιστική εκτυπ.	5g
Μνήμη δεδομένων	10.000 PLU (κωδικοί)
Ταχύτητα εκτύπωσης	80mm/s
Σύνδεση με Η/Υ	Ethernet 10/100
Τροφοδοσία	AC100~240V,50/60Hz
Διαστάσεις	M437xΠ372xΥ523mm • Τάσι: 355x275mm
Μέγεθος θερμικού ρολού	Πλάτος:30~60mm, Μέγιστη εξωτερική διάμετρος: 100mm Μέγιστη εσωτερική διάμετρος: 40mm

Κωδικός	Μοντέλο	Ικανότητα ζύγισης	Τιμή
700.0101	ILS-1100 BNSL	30Kg υποδ.10g	900 €

NAGATA *Λαϊκής αγοράς βαριάς κατασκευής*

Περιγραφή

- Τριών ενδείξεων φωτιζόμενη οθόνη χειριστή και πελάτου
- **Ενδείξεις:** 1. Βάρους 2. Τιμη μονάδος
3. Συνολική τιμη 4. Χαμηλής μπαταρίας
- **Διάρκεια μπαταρίας 100 ώρες με μία φόρτιση**
- Τάσι κανονικό
- Σύνδεση με ταμειακή Micro & Elegant Super



Ιδανική για κρεοπωλεία, ζαχαροπλαστεία, ιχθυοπωλεία, οπωροπωλεία, καταστήματα αλλαντικών και ξηρών καρπών



ΥΠ. ΑΝΑΠ. Φ2-591/2014



Χαρακτηριστικά

Οθόνη	Φωτιζόμενη οθόνη χειριστή και πελάτου τριών ενδείξεων.
Πληκτρολόγιο	Πληκτρολόγιο με 5 ορατές μνήμες
Τροφοδοσία ζυγού	Μπαταρίας DC 6V-10Ax & xAC power cord
Μπαταρία	Διάρκεια μπαταρίας 1.000 ώρες με μία φόρτιση (2 έως 3 μηνες)
Συνδέσεις ζυγού	Ταμειακές μηχανές, προαιρετικά RS-232
Τάσι λαϊκής	250x360mm
Διαστάσεις	295x345x150mm, τάσι 260x290mm

Κωδικός	Μοντέλο	Ικανότητα ζύγισης	Τάσι λαϊκής	Τιμή
700.0570	NAGATA EPB-30	30kg υποδ. 10gr	χωρίς τάσι (ίσιο)	400 €
700.0571	NAGATA EPB-30	30kg υποδ. 10gr	260x290mm (ίσιο)	420 €
700.0572	NAGATA EPB-30	-	τάσι	37,00 €
700.0573	NAGATA EPB-30	-	καγκελάκι	6,00 €



Ηλεκτρονικοί ζυγοί με υπολογισμό τιμής

ASPL Μπαταρίας - Ρεύματος

Περιγραφή

- Με υπολογισμό ρέστων
- Τροφοδοσία μπαταρίας DC: 4Ah/6V επαναφορτιζόμενη
- Διάρκεια μπαταρίας: 160 ώρες χωρίς backlight
- 3 ορατές μνήμες
- Τάσι: 300x240mm
- Δέχεται και τάσι λαϊκής: 250x360mm
- Ενδειξη βάρους, τιμη μονάδος, συνολική τιμη, χαμηλής μπαταρίας

 *Ιδανική για κρεοπωλεία, ζαχαροπλαστεία, ιχθυοπωλεία, οπωροπωλεία καταστήματα αλλαντικών και ξηρών καρπών*



kinghip

ΥΠ. ΑΝΑΠ. Φ2-2252/2012

Κωδικός	Μοντέλο	Ικανότητα ζύγισης	Διαστάσεις W*D*Hmm	Τιμή
700.0602	ASPL 30	6kg υποδ. 1/2gr	300*330*.....	390€



G325 Μπαταρίας - Ρεύματος

Περιγραφή

- Τριών ενδείξεων φωτιζόμενη οθόνη χειριστή & πελάτου
- Πληκτρολόγιο 32 πλήκτρα 9 ορατές μνήμες
- Τροφοδοσία μπαταρίας DC 6V-10A & AC power cord
- Διάρκεια μπαταρίας 100ώρες χωρίς Backlight επαναφορτιζόμενη
- Τάσι: 295x225mm
- Interface RS-232, Πρωτόκολλο πολλαπλό (Σύνδεση με ταμειακή μηχανή)

 *Ιδανική για κρεοπωλεία, ζαχαροπλαστεία, ιχθυοπωλεία, οπωροπωλεία καταστήματα αλλαντικών και ξηρών καρπών*



ΥΠ. ΑΝΑΠ. ΔΠΠ282/2015

Κωδικός	Μοντέλο	Ικανότητα ζύγισης	Διαστάσεις W*D*Hmm	Τιμή
700.0575	G325	6/15kg υποδ. 2/5gr	320*380*356 με ιστό	390 €
700.0576	G325 Ρεύματος	15/30kg υποδ. 5/10gr	320*380*116 χωρίς ιστό	400 €
700.0578	G325 Ρεύμα/Μπαταρία	15/30kg υποδ. 5/10gr	320*380*116 χωρίς ιστό	420 €



INS-100 Μπαταρίας - Ρεύματος

Περιγραφή

- Τριών ενδείξεων φωτιζόμενη οθόνη χειριστή και πελάτου
- 9 ορατές μνήμες
- Διάρκεια μπαταρίας: 80 ώρες χωρίς backlight
- Λειτουργεί με ρεύμα και επαναφορτιζόμενη μπαταρία
- Βαριάς κατασκευής
- Επαναφορτιζόμενη μπαταρία

Ιδανική για αρτοποιεία, ζαχαροπλαστεία, εστιατόρια, ψητοπωλεία & υπαίθρια αγορά

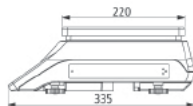
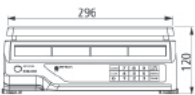
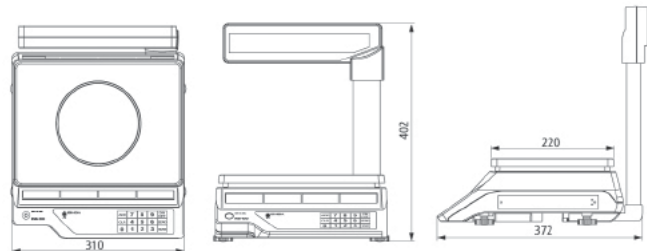

ΥΠ. ΑΝΑΠ. Φ2-201/2008



Κωδικός	Μοντέλο	Τροφοδοσία	Ικανότητα ζύγισης	Διαστάσεις W*D*Hmm	Τιμή
	INS-100 με κολώνα	220V	6kg υποδ. 1/2gr	335*310*402	400€
	INS-100 χωρίς κολώνα	220V	15kg υποδ. 5gr	335*310*120	380€
			30kg υποδ. 10gr		

WDP αδιάβροχη - ειδική για λαϊκή αγορά

Περιγραφή

- Τριών ενδείξεων φωτιζόμενη οθόνη χειριστή & πελάτη
- Με υπολογισμό ρέστων
- 3 ορατές μνήμες
- Διάρκεια μπαταρίας: 160 ώρες χωρίς backlight
- Μπαταρία επαναφορτιζόμενη
- Τάσι 216*251mm
- Δέχεται και τάσι λαϊκής 260*360mm
- Ενδειξη βάρους, τιμή μονάδος, συνολική τιμη, χαμηλής μπαταρίας

Ιδανική για εργαστήρια, αρτοποιεία, ζαχαροπλαστεία, εστιατόρια & υπαίθρια αγορά

ΥΠ. ΑΝΑΠ. Φ2-2252/2012



RS-232
(προαιρετικά)



Κωδικός	Μοντέλο	Ικανότητα ζύγισης	Διαστάσεις W*D*Hmm	Τιμή
700.0603	WDP	30kg υποδ. 5/10gr	261*317*154	400 €



ΒΕΡ Μπαταρίας - Ρεύματος

Περιγραφή

- Τριών ενδείξεων φωτιζόμενη οθόνη χειριστή & πελάτη
- Ενδειξη βάρους, τιμή μονάδος, συνολική τιμη, χαμηλής μπαταρίας
- Τάσι Λαϊκής: 250*360mm

Ιδανική για εργαστήρια, αρτοποιεία, ζαχαροπλαστεία, εστιατόρια & υπαίθρια αγορά

ΥΠ. ΑΝΑΠ. Φ2-2252/2012



Κωδικός	Μοντέλο	Ικανότητα ζύγισης	Διαστάσεις W*D*Hmm	Τιμή
700.0604	ΒΕΡ	30kg υποδ. 5/10gr	250*305*110	360€



Ηλεκτρονικοί ζυγοί με υπολογισμό τιμής

PC-5 Μπαταρίας - Ρεύματος

Περιγραφή

Η PC5 είναι μια ανθεκτική ζυγιστική συσκευή υπολογισμού τιμής με 3 οθόνες LCD και φωτισμό "Backlight". Ενσωματώνει πολλαπλές λειτουργίες, 10 μνήμες και ενδείξεις όπως ένδειξη βάρους, τιμή μονάδος, συνολική τιμή. Με επαναφορτιζόμενη μπαταρία. Δέχονται και οι 2 ζυγαριές τάσι λαϊκής.



Ιδανική για υπαίθρια αγορά και mini market

ΥΠ. ΑΝΑΠ. Φ2-2721/2013



Χαρακτηριστικά

Οθόνη	Οθόνη LCD
Πληκτρολόγιο	10 ορατές μνήμες
Δυνατότητα Ζύγισης	15/30kg υποδ. 5/10gr
Τροφοδοσία	DC: Επαναφορτιζόμενη μπαταρία 4Ah/6V. AC:220V/50Hz. Output:12V/1A
Μπαταρία	Διάρκεια μπαταρίας 320 ώρες χωρίς backlight
Συνδέσεις ζυγού	RS-232 Interface
Τάσι λαϊκής	250x225mm
Διαστάσεις	Χωρίς κολώνα: 320mm x 340mm x 120mm (ΠxΒxΥ) Με κολώνα: 320mm x 340mm x 400mm (ΠxΒxΥ)



Κωδικός	Μοντέλο	Χρώμα ζυγού	Τιμή
700.0260	PC5 30Kg RS232	Θαλασσί	300€
700.0261	PC5 30Kg με κολώνα RS232	Θαλασσί	340€
700.0265	PC5 30Kg RS232	Μαύρη	300€
700.0266	PC5 30Kg με κολώνα RS232	Μαύρη	340€
700.0269	Τροφοδοτικό		14€

Κωδικός	Τάσι λαϊκής	Τιμή
700.0610	36x28 με τρύπες	24€
700.0611	36x28 χωρίς τρύπες	24€
700.0573	Καγκελάκι inox	6€

PS-6 Μπαταρίας**Περιγραφή**

- Εξοικονόμηση ενέργειας, **μόνο 3 αλκαλικές μπαταρίες**
διάρκεια 2 χρόνια (8 ώρες καθημερινά)
- Λειτουργία με κύκλωμα ελέγχου δόνησης για εξοικονόμηση ενέργειας όταν δεν υπάρχει βάρος στο ζυγό
- Λειτουργία πολλαπλών πελατών (πατέντα) με 5 πλήκτρα πρόσθεσης, με υπολογισμό για 5 πελάτες ταυτόχρονα
- Πληκτρολόγιο με μνήμες, που μπορεί να εκτυπωθεί και να τοποθετηθεί κατ' απαίτηση
- Ενεργοποίηση/απενεργοποίηση backlight (πιέζοντας το πλήκτρο backlight για 1.5 δευτερ.)
- Αυτόματη λειτουργία εξοικονόμησης ενέργειας. Ενεργοποιείται μετά από αναμονή 4"-200"
- Λειτουργία σταθερής τιμής, για ευκολία στην πώληση ειδών με ίδια αξία
- Προαιρετικά με θύρα επικοινωνίας, για σύνδεση με POS ή ECR(ταμειακή)
- 8 μνήμες, για ευκολία κατά το χειρισμό
- Αποθήκευση 70PLU



ΑΡ. ΠΡΩΤ. 9815-25/01/2019



Θωράκιση από έντομα (πατέντα), αποτρέπει προβλήματα στην εσωτερική πλακέτα μειώνοντας κατά 80% τις βλάβες

Χαρακτηριστικά

	PS-6B	PS-6D+P
Οθόνη	LCD 3γραμμών & 8 χαρακτήρων Με backlight	
Πλήκτρα	σιλικόνης με 6 μνήμες	σιλικόνης με 6 μνήμες φανερά είδη 35x2=70
RS232	-	✓
Ζυγιστική ικανότητα	15kg/30kg	15kg/30kg
Ζυγιστική κλίμακα	5g/10g	5g/10g
Ζυγιστική ικαν. (ελάχιστη)	40g	100g
Τροφοδοσία μπαταρίας	3 τεμάχια D	3 τεμάχια AA
Διάρκεια μπαταρίας	2 χρόνια (8 ώρες καθημερινά)	
Διαστάσεις	Χωρίς ιστό: 350x360x125mm	Με ιστό: 350x395x470mm

Κωδικός	Μοντέλο	Τιμή
700.0250	PS6B μπαταρίας, χωρίς κολώνα και χωρίς μνήμες	190 €
700.0251	PS6D χωρίς κολώνα με 35x2 φανερά είδη & RS232	230 €
700.0252	PS6D+P με κολώνα με 35x2 φανερά είδη & RS232	240 €



Τροχήλατη βάση ζυγαριάς

HI Τροχήλατη βάση inox

- Ηλεκτρονικός ζυγός εργαστηρίου σε ανοξείδωτη τροχήλατη βάση με φρένα
- Διάσταση βάσης: 45,5x65cm
- Ιδανική σε συσκευασία

Κωδικός	Ικανότητα ζύγισης	Τιμή
BA-IN-ZYΓ	15-150Kg	2400 €



IPC Μπαταρίας - Ρεύματος

Περιγραφή

- Οθόνη LCD με μεγάλα ψηφία
- Ενδειξη κατάστασης μπαταρίας
- Στιβαρή κατασκευή
- Δέχεται και μεγαλύτερο τάσι

Διαστάσεις τάσιου

290*280
290*280

Λειτουργεί με αλκαλικές μπαταρίες ή μετασχηματιστή

Ιδανική για εστιατόρια, αρτοποιεία, ζαχαροπλαστεία & ψητοπωλεία



ΥΠ. ΑΝΑΠ. Φ2-2717/2013

Κωδικός	Μοντέλο	Ικανότητα ζύγισης	Διαστάσεις W*D*Hmm	Τιμή 1 οθόνη
700.0328	IPC DUAL DISPLAY	30kg υποδ. 10gr	280*360*100	290 €
700.0323	IPC 1 DISPLAY	30kg υποδ. 10gr	280*360*100	260 €
700.0327	IPC DUAL DISPLAY	15kg υποδ. 5gr		260 €
700.0336	Μετασχηματιστής	-		15 €
700.0335	Ιnox τάσι	-		30 €



W2

Περιγραφή

Η W2 ενσωματώνει υψηλής ακρίβειας A/D chip και load cell (δυναμοκυψέλη). Παρέχει την λειτουργία της μέτρησης τεμαχίων και της αλλαγής ταχύτητας.

- Οθόνη LED με κόκκινα ψηφία
- Πληκτρολόγιο με 4 πλήκτρα
- Μπαταρία επαναφορτιζόμενη
- Τάσι Ιnox / 250*180mm (Δέχεται μεγαλύτερο τάσι)

Ιδανική για συσκευαστήριο & τυποποίηση



W2C (LCD)

Κωδικός	Μοντέλο	Ικανότητα ζύγισης	Διαστάσεις W*D*Hmm	Τιμή
700.0300	W2	6 kg υποδ. 0,2gr	280*250*100	120 €
700.0301	W2	15kg υποδ. 0,5gr	280*250*100	120 €
700.0302	W2	30kg υποδ. 1gr	280*250*100	120 €
700.0303	W2C (LCD)	30kg υποδ. 1gr	280*250*100	130 €



SUPER

Περιγραφή

- Κατασκευή inox με διαφανές κάλυμμα σκόνης
- Ανοξειδωτο τάσι
- Αδιάβροχος μετασχηματιστής AC/DC
- Εναλλαγή πολλαπλών μονάδων Kg, lb, g, oz, τεμ.
- Ένδειξη έντασης μπαταρίας



Ιδανική για επεξεργασία τροφίμων όπως κρέας, ψάρι, λαχανικά, φρούτα κ.λπ. Κατάλληλη και για χημικά εργαστήρια.

Οθόνη	6 ψηφία 0.8" LED
Διάσταση τάσι	230x190mm
Διαστάσεις ζυγού	400 x 290 x 125mm
Πληκτρολόγιο	4 πλήκτρα (On, Off (Zero), Tare, Set)
Θερμοκρασία λειτουργίας	5°C έως 35°C
Τροφοδοσία	6V4Ah επαναφορτιζόμενη μπαταρία

Κωδικός	Μοντέλο	Ικανότητα ζύγισης	Τιμή
700.0310	SUPER	15Kg υποδ. 1g	300 €
700.0311	SUPER	30Kg υποδ. 2g	300 €



NSS Αδιάβροχος ζυγός για εσωτερικούς/εξωτερικούς χώρους

Περιγραφή

- Ανοξειδωτη κατασκευή
- Αδιάβροχος μετασχηματιστής AC/DC.
- Ρύθμιση αυτόματης απενεργοποίησης
- Ρύθμιση χρόνου αναμονής.



Ιδανική για επεξεργασία τροφίμων όπως κρέας, ψάρι, λαχανικά, φρούτα κ.λπ.

Οθόνη	Έγχρωμη οθόνη LCD
Διάσταση τάσι	250x195mm
Διαστάσεις ζυγού	330x275x110mm
Πληκτρολόγιο	4 Πλήκτρα (μηδέν, απόβαρο, υπολογισμός, on/off)
Θερμοκρασία λειτουργίας	-10°C-40°C.
Τροφοδοσία	220V και 6V4Ah επαναφορτιζόμενη μπαταρία

Κωδικός	Μοντέλο	Ικανότητα ζύγισης	Τιμή
700.0314	NSS	15Kg υποδ. 1g	220 €
700.0315	NSS	30Kg υποδ. 2g	220 €

Λειτουργία ελέγχου βάρους με χρωματική ένδειξη (στόχος βάρους):
 – πράσινο – πορτοκαλί – κόκκινο



S29-MR Μπαταρίας - Ρεύματος Αδιάβροχος ζυγός inox βαρέως τύπου

Περιγραφή

- Κατασκευή inox βαρέως τύπου
- Αδιάβροχη IP67
- Επιλέξιμες μονάδες ζύγισης (Kg, oz, lb)
- Έγκριση OIML (DK0199.255)
- Εβδομήντα (70 ώρες) συνεχόμενης λειτουργίας χωρίς Backlight
- Auto off
- Κατάλληλη για λειτουργία σε χώρους με υγρασία



Ιδανική για ιχθυοκαλλιέργεια, κρεοπωλεία, συσκευαστήρια, τυροκομία, αρτοποιεία, ζαχαροπλαστεία, εστιατόρια, ψητοπωλεία.



Α.Π. ΔΠΠ 433/2021

Χαρακτηριστικά

Οθόνη	LCD φωτιζόμενη (backlight) με μεγάλα ψηφία 25mm
Διάσταση τάσι	230x190mm
Διαστάσεις ζυγού	Π: 243 x Μ: 299.7 x Υ: 126.7mm
Πληκτρολόγιο	Διακόπτης 3 πλήκτρων (ON/OFF, ZERO, TARE)
Θερμοκρασία λειτουργίας	-10°C~+40°C
Τροφοδοσία	12V 500mA και με επαναφορτιζόμενη μπαταρία
Βάρος	4.2Kg



Διάσταση

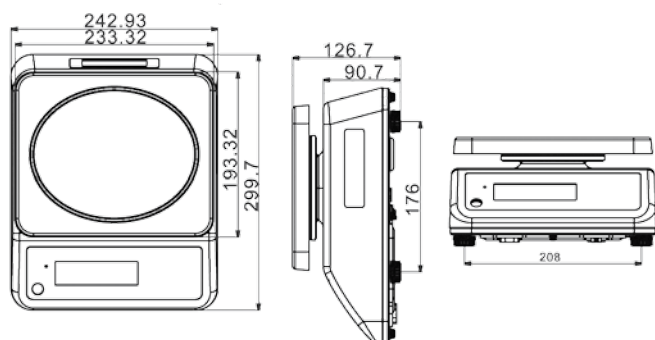

S29-15K-MR-D
S29-15K-MR-D
2 οθόνες



Κωδικός	Μοντέλο	Ικανότητα ζύγισης	Τιμή
700.0000	S29-15K-MR	6/15Kg υποδ. 2gr/5gr	280 €
700.0001	S29-25K-MR	15/25Kg υποδ. 5gr/10gr	280 €
700.0030	S29-6K-MR	3/6Kg υποδ. 1gr/2gr	280 €
700.0031	S29-15K-MR-D	6/15Kg υποδ. 2gr/5gr	310 €
700.0032	S29-25K-MR-D	15/25Kg υποδ. 5gr/10gr	310 €



WX

Περιγραφή

Ηλεκτρονικός Ζυγός με επαναφορτιζόμενη μπαταρία. Ιδανική για Εσωτερικούς και Εξωτερικούς χώρους. Οθόνη LCD φωτιζόμενη (μεγάλα ψηφία) και Backlight. Βαριά κατασκευή.

Ιδανική για συσκευαστήριο & τυποποίηση

ΥΠ. ΑΝΑΠ. Φ2-2717/2013



Χαρακτηριστικά

Οθόνη	LCD φωτιζόμενη (μεγάλα ψηφία) και Backlight
Τροφοδοσία	Μπαταρία επαναφορτιζόμενη
Διάσταση τάσι	310x220mm
Διαστάσεις	320x330x100 mm

Κωδικός	Μοντέλο	Ικανότητα ζύγισης	Τιμή
700.0340	WX	30kg υποδ. 5gr	200 €
700.0269	Τροφοδοτικό		14 €



NSW Μπαταρίας - Ρεύματος

Περιγραφή

- **Ιnox εξ'ολοκλήρου**
- Πλάστιγγα με ενδείκτη εσωτερικού/εξωτερικού χώρου
- Ανακλινόμενη κεφαλή για εύκολη ανάγνωση
- **Interface RS-232 για με υπολογιστή σύνδεση και με εκτυπωτή**
- Έγκριση OIML (DK0199.165)
- Εβδομήντα (70 ώρες) συνεχόμενης λειτουργίας χωρίς Backlight
- Αδιάβροχη IP65

Ιδανική για ιχθυοκαλλιέργειες, τυροκομία, κρεοπωλεία



Χαρακτηριστικά

Οθόνη	LCD φωτιζόμενη (backlight) με μεγάλα ψηφία 52mm
Πληκτρολόγιο	Διακόπτης 7 πλήκτρων
Θερμοκρασία λειτουργίας	-10°C~+40°C
Τροφοδοσία	12V 500mA και με επαναφορτιζόμενη μπαταρία



Κωδικός	Μοντέλο	Ικανότητα ζύγισης	Διαστάσεις mm	Τιμή
700.0012	NSW-60K-MR	30Kg /60Kg υποδ. 10g/20g	300x400	850 €
700.0006	NSW-150K-MR	60Kg /150Kg υποδ. 20g/50g	400x500	900 €
700.0007	NSW-300K-MR	150Kg /300 υποδ. 50g /100g	600x600	1400 €

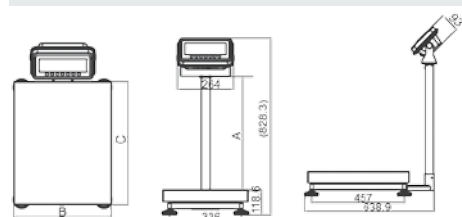

	NSW-4050	NSW-6060
A	400	400
B	400	600
C	500	600

NSW-4050, NSW-6060



NTW Μπαταρίας - Ρεύματος

Περιγραφή

- Πλάστιγγα με ενδείκτη εσωτερικού/εξωτερικού χώρου
- Ανακλινόμενη κεφαλή για εύκολη ανάγνωση
- **Interface RS-232 για με υπολογιστή σύνδεση και με εκτυπωτή**
- Έγκριση OIML (DK0199.165)
- Εβδομήντα (70 ώρες) συνεχόμενης λειτουργίας χωρίς Backlight

Ιδανική για παραλαβές, αποθήκες, βιοτεχνίες, συσκευαστήρια, κρεοπωλεία, super market.



Χαρακτηριστικά

Οθόνη	LCD φωτιζόμενη (backlight) με μεγάλα ψηφία 52mm
Πληκτρολόγιο	Διακόπτης 7 πλήκτρων
Θερμοκρασία λειτουργίας	-10°C~+40°C
Τροφοδοσία	12V 500mA και με επαναφορτιζόμενη μπαταρία



Κωδικός	Μοντέλο	Ικανότητα ζύγισης	Διαστάσεις mm	Τιμή
700.0002	NTW-30K-MR	15Kg/30Kg υποδ. 5g/10g	300x240	440 €
700.0003	NTW-150K-MR	60Kg/150Kg υποδ. 20g/50g	400x400	500 €
700.0004	NTW-300K-MR	150Kg/300Kg υποδ. 50g/100g	600x600	800 €
700.0005	NTW-600K-MR	300Kg/600Kg υποδ. 100g/200g	800x800	1000 €



IGX Ρεύματος LED εσωτερικού χώρου **IGB Ρεύματος LCD** εξωτερικού χώρου

Περιγραφή

- Οθόνη LED (IGX) με μεγάλα ψηφία
- Οθόνη LCD (IGB) με μεγάλα ψηφία
- Αδιάβροχο πληκτρολόγιο
- Χυτό σασί πλατφόρμας βαριάς κατασκευής
- Ανακλινόμενη κεφαλή για εύκολη ανάγνωση

 *Ιδανική για αποθήκες, παραλαβές & βιοτεχνίες*

ΥΠ. ΑΝΑΠ. Φ2-1260/2009



Αλφάδι

Κωδικός	Μοντέλο	Ικανότητα ζύγισης	Διαστάσεις mm	Τιμή
	IGX ρεύματος LED	60Kg υποδ. 20gr	550*400	550 €
700.0443	IGX ρεύματος LED	150Kg υποδ. 50gr	550*400	550 €
	IGB μπαταρίας LCD	60Kg υποδ. 20gr	550*400	500 €
700.0444	IGB μπαταρίας LCD	150Kg υποδ. 50gr	550*400	500 €
	IGB μετασχηματιστής			15 €



Χ2-C Μπαταρίας - Ρεύματος

Περιγραφή

- Οθόνη LCD με ψηφία και backlight εσωτερικού/εξωτερικού χώρου
- Inox τάσι και καγκελάκι
- Βαριά κατασκευή
- Λειτουργεί με επαναφορτιζόμενη μπαταρία
- Ενδειξη χαμηλής μπαταρίας
- RS-232
- Ανακλινόμενη κεφαλή για εύκολη ανάγνωση

Ιδανική για αποθήκες, παραλαβές & βιοτεχνίες



Κωδικός	Μοντέλο	Ικανότητα ζύγισης	Διαστάσεις mm	Τιμή
700.0352	X2-C	150Kg υποδ.	500*600	
700.0352	X2-C	600Kg υποδ. 100gr	600*800	600 €
700.0357	X2-C	600Kg υποδ. 100gr	800*800	670 €



ΑΤΚ Μπαταρίας - Ρεύματος

Περιγραφή

- **ΑΤΚ4:** Οθόνη LCD με ψηφία & backlight εσωτερικού/εξωτερικού χώρου
- **ΑΤΚ:** Οθόνη LED με ψηφία εσωτερικού χώρου
- Λειτουργεί με επαναφορτιζόμενη μπαταρία
- Inox τάσι
- RS-232
- Βαμμένο καγκελάκι
- Ανακλινόμενη κεφαλή για εύκολη ανάγνωση

Ιδανική για αποθήκες, παραλαβές & βιοτεχνίες



Ενδείκτης βάρους X2



ΑΤΚ 4



ΑΤΚ



Κωδικός	Μοντέλο	Ικανότητα ζύγισης	Διαστάσεις mm	Τιμή
700.0350	ΑΤΚ4 με κεφαλή Χ2	200Kg υποδ. 20gr	400*500	270 €
700.0360	ΑΤΚ με κεφαλή Χ0	300Kg υποδ. 50gr	500*600	340 €

Αδιάβροχες Ιnox Πλάστιγγες

IWB αδιάβροχος 

Περιγραφή

- Φωτεινή οθόνη LCD με μεγάλα ψηφία εσωτερικού/εξωτερικού χώρου
- Αδιάβροχο πληκτρολόγιο
- Ανακλινόμενη κεφαλή για εύκολη ανάγνωση
- Ομαλή λειτουργία -15° εως 40°C

 *Ιδανικός για χώρους με νερά & υγρασία*

ΥΠ. ΑΝΑΠ. Φ2-1154/2012

Κωδικός	Μοντέλο	Ικανότητα ζύγισης	Διαστάσεις W*D*Hmm	Τιμή
700.0440	IWB	6kg υποδ. 1gr	200*250	900 €
700.0441	IWB	30kg υποδ. 5gr	350*350	1200 €
700.0442	IWB	150kg υποδ.20gr	380*530	1350 €
700.0336	Μετασχηματιστής			15 €



BSP με πλαστική βάση αδιάβροχος

Περιγραφή

- Ζυγός με επαναφορτιζόμενη μπαταρία
- Φωτεινή οθόνη LED με κόκκινα ψηφία εσωτερικού χώρου
- Ανακλινόμενη κεφαλή για εύκολη ανάγνωση
- Ομαλή λειτουργία -15° εως 40°C
- Αδιάβροχο πληκτρολόγιο

 *Ιδανικός για συσκευαστήρια, αποθήκες και Super Market*



Κωδικός	Μοντέλο	Ικανότητα ζύγισης	Διαστάσεις W*D*Hmm	Τιμή
700.0361	BSP	100kg υποδ. 10gr	300*400	500 €
700.0362	BSP	200kg υποδ. 20gr	400*500	550 €
700.0364	Τροφοδοτικό			25 €



Επιδαπέδιοι Ηλεκτρονικοί Ζυγοί Παραλαβής

FD Βαμμένη με κεφαλή Χ3

- 4 δυναμοκυψέλες αλουμινίου
- Συνδέεται με οποιοδήποτε ενδείκτη βάρους
- Δέχεται βαμμένη ράμπα μεγάλου μήκους



Ιδανική για βιομηχανική χρήση

Κωδικός	Μοντέλο	Ικανότητα ζύγισης	Διαστάσεις	Τιμή
700.0400	FD	3000Kg/1Kg	100*100*11	1.400 €
700.0401	FD	3000Kg/1Kg	120*120*11	1.500 €
700.0402	FD	3000Kg/1Kg	150*150*11	1.600 €
	Ράμπα		1.00*0.60	250 €
	Ράμπα		1.20*0.60	250 €
	Ράμπα		1.50*0,60	250 €

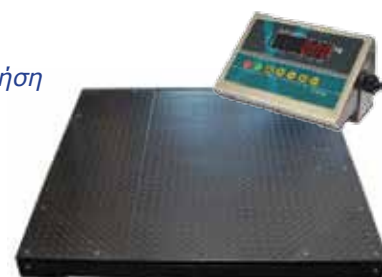

ΥΠ. ΑΝΑΠ. Φ2-590/2014

FDS Inox με κεφαλή Χ3

- 4 δυναμοκυψέλες inox με IP 67
- Stainless steel junction box (IP 64)

Κωδικός	Μοντέλο	Ικανότητα ζύγισης	Διαστάσεις	Τιμή
700.0405	FDS Inox	3000Kg/1Kg	100*100*11	2.200 €
700.0406	FDS Inox	3000Kg/1Kg	120*120*11	2.500 €
	FDS Inox	3000Kg/1Kg	150*150*11	2.800 €
	Ράμπα		1.00*0.60	450 €
	Ράμπα		1.20*0.60	450 €
	Ράμπα		1.50*0,60	450 €



ΥΠ. ΑΝΑΠ. Φ2-590/2014

FDLS Inox / FDL Βαμμένη με κεφαλή Χ3

- Inox: 4 δυναμοκυψέλες inox με IP 67
- Βαμμένη: 4 δυναμοκυψέλες αλουμινίου
- Συνδέεται με οποιοδήποτε ενδείκτη βάρους
- Έχει χαμηλό ύψος φόρτωσης
- Συνοδεύεται από δύο ράμπες
- Έχει χερούλια μεταφοράς



Ιδανική για βιομηχανική χρήση

Κωδικός	Μοντέλο	Ικανότητα ζύγισης	Εσωτ. Διαστ.	Εξωτ. Διαστ.	Τιμή
700.0410	Fdl Βαμμένη	3000Kg/1Kg	120*120*50	120*140*50	2000 €
700.0416	Fdls Inox	3000Kg/1Kg	120*120*50	120*140*50	3300 €
700.0411	Fdl Βαμμένη	3000Kg/1Kg	150*150*50	150*170*50	2200 €
700.0417	Fdls Inox	3000Kg/1Kg	150*150*50	150*170*50	4100 €
700.0415	Fdls Inox	1500kg/500gr	0,80*0,80*50	0,80*1,00*50	3000 €

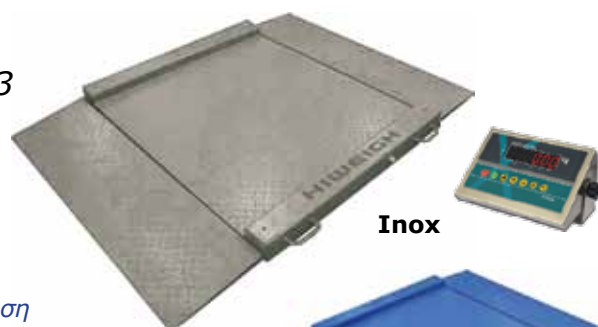

Inox

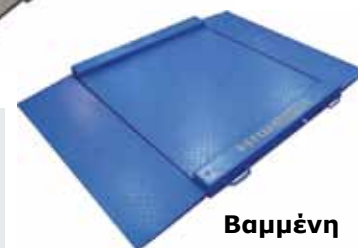

Βαμμένη

ΥΠ. ΑΝΑΠ. Φ2-590/2014



Βιομηχανικοί Ζυγοί

ΡΗΑ παλετοφόρο

Περιγραφή

Κωδικός 700.0430

- Κατασκευή για βιομηχανική χρήση
- 2.000kg/1kg
- Οθόνη 1.2" backlight LED, 6 ψηφίων 24 mm
- Ζύγιση με 4 δυναμοκυψέλες
- Επαναφορτιζόμενη μπαταρία
- Διάρκεια μπαταρίας 60 ώρες συνεχούς λειτουργίας
- Αδιάβροχο ηλεκτρολόγιο
- 2 έξοδοι RS232
- Μήκος πηρουινών: 1135mm
- Πλάτος πηρουινών: 180mmC



Ιδανικός για παραλαβές, ζύγιση & μεταφορά

ΤΙΜΗ 1600 €



ΜΡ μηχανικός

Περιγραφή

- Μηχανικός Ζυγός
- Βαριάς κατασκευής



Ιδανικός για παραδόσης /παραλαβές σε εξωτερικούς χώρους χωρίς ρεύμα



Κωδικός	Μοντέλο	Ικανότητα ζύγισης	Διαστάσεις πλατφόρμας	Τιμή
700.0435	MP-660	500kg υποδ. 200gr	600*600	500 €
700.0436	MP-680	1000kg υποδ. 200gr	600*800	580 €

Κρεμαστοί ζυγοί - Κανταράκια

CSE

- Αυτόματος τερματισμός όταν δε χρησιμοποιείται
- Λειτουργία χαμηλής κατανάλωσης μπαταρίας
- Επικάλυψη αλουμινίου
- Οθόνη LED 5 ψηφίων εσωτερικού χώρου
- Λειτουργεί με επαναφορτιζόμενη μπαταρία



Ιδανικός για βιομηχανικούς χώρους αλουμινίου, σιδήρου & ανακύκλωσης



Κωδικός	Μοντέλο	Ικανότητα ζύγισης	Διαστάσεις W*D*H	Τιμή
700.0450	CSE	300kg	222*128*370 mm	
700.0451	CSE	500kg υποδ.100gr	222*128*370 mm	
700.0452	CSE	1000kg υποδ.500gr	222*128*370 mm	

CSB-T

- Οθόνη LED 5 ψηφίων εσωτερικού χώρου
- Ένδειξη χαμηλής μπαταρίας
- Αυτόματος τερματισμός
- Power-saving function
- 12 kg
- Λειτουργεί με επαναφορτιζόμενη μπαταρία



Ιδανικός για βιομηχανικούς χώρους αλουμινίου, σιδήρου & ανακύκλωσης



Κωδικός	Μοντέλο	Ικανότητα ζύγισης	Διαστάσεις W*D*H	Τιμή
700.0455	CSB-T	υποδ.1000gr	800*300*420 mm	900 €
	CSB-T	10T υποδ. 5000gr	800*300*420 mm	1300 €

CX & CXX Κανταράκια ελαφράς εφαρμογής

Περιγραφή

- Οθόνη LCD Backlight εσωτερικού/εξωτερικού χώρου
- Ένδειξη χαμηλής μπαταρίας
- Κατασκευή από αλουμίνιο
- **CX:** Λειτουργεί με 2 μπαταρίες AA
- **CXX:** Λειτουργεί με 3 μπαταρίες AA
- **CR:** Λειτουργεί με 2 μπαταρίες AAA



Ιδανικός για βιομηχανικούς χώρους αλουμινίου, σιδήρου & ανακύκλωσης, και πιο ελαφριάς εφαρμογής courier



CX



CR

Κωδικός	Μοντέλο	Ικανότητα ζύγισης	Τιμή
700.0460	CX 120	120kg υποδ. 50gr	160 €
700.0461	CX 300	300kg υποδ. 100gr	180 €
700.0465	CXX 300	300kg υποδ. 100gr	250 €
700.0466	CXX 500	500kg υποδ. 200gr	270 €
700.0467	CXX 1000	1000kg υποδ. 500gr	300 €
700.0470	CR	50kg υποδ. 20gr	40 €



CXX

Ζυγός ράγας με επιλογή κεφαλής

- Βαριάς κατασκευής
- Ζύγιση σε μια δυναμοκυψέλη Inox ή OP
- Προσαρμόζεται σε οποιοδήποτε είδος διακίνησης (Helm, λάμα ή σωλήνα, κλπ.)
- Ιδανικός για ζύγιση κρεάτων



Κωδικός	Μήκος	Ικανότητα ζύγισης	Τιμή
700.0500	40 cm	300 Kg υποδ. 100gr	1300 €
700.0501	40 cm	600 Kg υποδ. 200gr	1400 €

X-3M Inox Ηλεκτρονικός

Κωδικός: 700.0701

Οθόνη LCD backlight

Αδιάβροχο πληκτρολόγιο

Ανοξειδωτος εξ' όλοκλήρου

Έξοδος RS-232

Λειτουργεί με ρεύμα 220V



Τιμή: 300€ με επιτοίχια βάση στήριξης

X2 Ηλεκτρονικός

Κωδικός: 700.0700

Οθόνη LCD backlight

Αδιάβροχο πληκτρολόγιο

Επαναφορτιζόμενη μπαταρία

Έξοδος RS-232

Διαστάσεις 190*55*108



Τιμή: 200€ με επιτοίχια βάση στήριξης

DFWT Ψηφιακός ενδείκτης βάρους

Κωδικός: 700.0702

Ψηφιακός ενδείκτης βάρους με προσαρτημένο θερμικό εκτυπωτή,

κατάλληλος για οποιαδήποτε βιομηχανική ή εμπορική χρήση

Διατίθεται σε δύο εκδόσεις: με LED ή LCD φωτιζόμενη οθόνη

Αδιάβροχο πληκτρολόγιο 17 πλήκτρων

Αδιάβροχο περίβλημα βαθμού προστασίας IP65

Διαστάσεις: 278*12*186mm

Ενσωματωμένο ρολόι & επαναφορτιζόμενη μπαταρία

Δύο σειριακές θύρες RS232



Τιμή: 1100€

MD σειρά ζυγών τσέπης

Χαρακτηριστικά

Ανοξείδωτο τάσι, μεγάλη ακρίβεια, ιδανικό εργαλείο για πολύτιμους και ημιπολύτιμους λίθους

- LCD 5 1/2 ψηφίων οθόνη
- Πολλαπλές μονάδες ζύγισης (g, oz, gn, ct)
- Τροφοδοσία: 2 μπαταρίες AAA
- Διαστάσεις: 71.1x122x20.3mm/ Ανοξείδωτο τάσι 63.5x76mm

Κωδικός	Μοντέλο	Ικανότητα ζύγισης	Τιμή
700.0530	MD	200g υποδ. 0,01gr	45 €
700.0531	MD	300g υποδ. 0,01gr	45 €
700.0532	MD	500g υποδ. 0,1gr	45 €
700.0533	MD	1000g υποδ. 0,1gr	45 €



BHK

Χαρακτηριστικά

- Οθόνη LCD με backlight
- Τροφοδοσία: 6 μπαταρίες AA και με ρεύμα
- Ιδανικός για εργαστηριακή χρήση

Κωδικός	Μοντέλο	Ικανότητα ζύγισης	Τιμή
700.0540	BHK	5kg υποδ. 1gr	90 €



HA2

Χαρακτηριστικά

- Τροφοδοσία: 4 μπαταρίες AAA, Προαιρετικά: 6-9V AC/DC adaptor
- Μονάδες μέτρησης (g,ct,oz)
- Οθόνη φωτιζόμενη LCD
- Διαστάσεις: 128*100*60mm / Βάρος: 249gr

Κωδικός	Μοντέλο	Ικανότητα ζύγισης	Τιμή
	HA2	60kg υποδ. 0,001gr	210 €



LW5000

Χαρακτηριστικά

- Με τέσσερις μονάδες ζύγισης (g/lb/oz/pcs).
- Αυτόματη βαθμονόμηση. Ένδειξη χαμηλής ισχύος & φόρτισης.
- Προαιρετικά διαθέτει οπίσθιο φωτισμό LED και μετασχηματιστή.

Ιδανική για εσωτερικούς και εξωτερικούς χώρους όπως σχολεία, γραφεία και για οικιακή χρήση.

Κωδικός	700.0545
Οθόνη	6 ψηφία, LCD 30mm
Ικαν. ζύγισης	5kg υποδ. 1gr
Πληκτρολόγιο	4 πλήκτρα αφής
Τροφοδοσία	220V/50Hz & μπαταρία 3A
Διαστάσεις	153.7 x 199.3 x 49.8mm
Τιμή	90€



BY-6000

Χαρακτηριστικά

Μονάδες μέτρησης g, oz, ct, gn, dwt, ozt.

Ιδανική για εργαστηριακή χρήση και πολύτιμα μέταλλα

Κωδικός	700.0550
Οθόνη	μπλε LCD με backlight
Ικαν. ζύγισης	6kg υποδ. 1gr
Πληκτρολόγιο	4 πλήκτρα αφής
Τροφοδοσία	DC 6V/500mA & 4xAA μπαταρίες
Διαστάσεις ζυγού	166x142mm
Τιμή	



HC & HC2

Χαρακτηριστικά

- Τροφοδοσία: 4 μπαταρίες AAA
- Μονάδες μέτρησης (g,ct,oz)
- Οθόνη φωτιζόμενη LCD
- Διαστάσεις: 133*95*33 (HC) & 140*102*30 (HC2)
- Διαστάσεις τάσι: 83*67 (HC) & 95*95 (HC2)

HC

Κωδικός	Μοντέλο	Ικανότητα ζύγισης	Τιμή
	HC	600*0,01g	130 €
	HC	2000*0,1g	110 €
	HC2	2000*0,1g	110 €



HC2

CSF μέτρησης τεμαχίων

Χαρακτηριστικά

- Οθόνη** LCD φωτιζόμενη τριών ενδείξεων:
 1. βάρους/μέτρησης τεμαχίων
 2. Συνολικό βάρος 3. Σύνολο τεμαχίων
- Μνήμες** 8 ορατές
- Μπαταρία** Επαναφορτιζόμενη



Κωδικός	Μοντέλο	Ικαν. ζύγισης	Διαστάσεις	Τιμή
700.0510	CSF	15kg υποδ. 0,5gr	310*255mm	160 €

Ιδανική για χρωματοπωλεία, καταστήματα faux bijoux

CCX μέτρησης τεμαχίων

Χαρακτηριστικά

- Οθόνη** LCD φωτιζόμενη τριών ενδείξεων:
 1. βάρους/μέτρησης τεμαχίων
 2. Συνολικό βάρος
 3. Σύνολο τεμαχίων
- Μνήμες** 8 ορατές
- Μπαταρία** Επαναφορτιζόμενη



Κωδικός	Μοντέλο	Ικαν. ζύγισης	Διαστάσεις	Τιμή
700.0511	CCX	30kg υποδ. 1gr	310*255mm	180 €

Ιδανική για χρωματοπωλεία, καταστήματα faux bijoux

P3150 Φορητός Ζυγός με Βαλίτσα

Ζυγός για ζύμες-πίτσας που πραγματοποιεί έλεγχο και κάνει αναγωγή της ζύμης σε τεμάχια πίτσας για παράδειγμα. Ανοξείδωτο κάλυμμα

Χαρακτηριστικά

- Οθόνη** LCD με οπίσθιο φωτισμό τριών ενδείξεων
- Μπαταρία** 9V

Ιδανική για αγροτική παραγωγή, υπαίθριες ζυγίσεις.

Κωδικός	Μοντέλο	Ικαν. ζύγισης	Διαστάσεις	Τιμή
700.0515	P3150	150kg υποδ. 50gr	270*270mm	200€



Ιδανική για χρωματοπωλεία, καταστήματα faux bijoux

RF-50 φορητός ψηφιακός ζυγός για Φρέον

Χαρακτηριστικά

Προηγμένος φορητός ζυγός για φρέον. Διατίθεται με ειδική φορητή βαλίτσα μεγάλης αντοχής και οθόνη LCD 7 ψηφίων με οπίσθιο φωτισμό. Πλατφόρμα από αντιολισθητικό καουτσούκ. Εναλλαγή πολλών μονάδων: kg/g/ lb/oz. Προαιρετική ηλεκτρομαγνητική βαλβίδα - RFW100A. Λειτουργία συναγερμού.

Ιδανική για ανάκτηση και ζύγιση ψυκτικών αερίων.

Κωδικός	700.0520
Οθόνη	LCD 7 ψηφία
Δυνατότητα Ζύγισης	50Kg/ Υποδιαίρεση 2g
Διαστάσεις ζυγού	223x223mm
Βάρος	2.5kg
Θερμοκρασία λειτουργίας	10°C - 50°C
Τροφοδοσία	μπαταρίες 5 x AA
Τιμή	240 €



RF-100 φορητός ψηφιακός ζυγός για Φρέον

Χαρακτηριστικά

Προηγμένος φορητός ζυγός για φρέον. Διατίθεται με ειδική φορητή βαλίτσα μεγάλης αντοχής και οθόνη LCD 7 ψηφίων με οπίσθιο φωτισμό. Πλατφόρμα από αντιολισθητικό καουτσούκ. Εναλλαγή πολλών μονάδων: kg/g/ lb/oz. Προαιρετική ηλεκτρομαγνητική βαλβίδα - RFW100A. Λειτουργία συναγερμού.

Ιδανική για ανάκτηση και ζύγιση ψυκτικών αερίων.

Κωδικός	700.0521
Οθόνη	LCD 7 ψηφία
Δυνατότητα Ζύγισης	100Kg/ Υποδιαίρεση 5g
Διαστάσεις ζυγού	335 x 315mm
Βάρος	2.5kg
Θερμοκρασία λειτουργίας	10°C - 50°C
Τροφοδοσία	μπαταρίες 5 x AA
Τιμή	260 €



Ηλεκτρονικός ζυγός με κέρμα

Ηλεκτρονική ζυγαριά αποσκευών με κέρμα.

Κωδικός: 700.0770

Απαραίτητο για όλα τα ξενοδοχεία.

Προφυλάξτε τους πελάτες σας από το πρόστιμο των επιπλέον κιλών των αποσκευών τους. Ιδανικό για επιβάτες πτήσεων χαμηλού κόστους.

- Οθόνη LCD με ψηφία και backlight
- Βαριά κατασκευή
- Ρεύματος - μπαταρίας
- Ενδειξη χαμηλής μπαταρίας
- Inox τάσι
- Ικανότητα Ζύγισης 200gr με υποδιαίρεση 20gr
- Διαστάσεις: 1.13x30 cm
- Διάσταση τάσι: 40x50cm
- Ιδανικός για Ξενοδοχεία

TIMH 900 €



Baby Scale 2 σε 1

Κωδικός: 700.0778

- Ζυγαριά 2 σε 1
- Ικανότητα Ζύγισης: 30kg/20gr
- Λειτουργεί με μπαταρίες 4x1,5V AA



TIMH 140 €

SYE 2011 Ηλεκτρονική φορητή ζυγαριά

Επίπεδη, ελαφριά ζυγαριά κουζίνας. Μέτρηση σε χιλιόγραμμα, γραμμάρια, λίβρες και ουγγιές. Ανοξειδωτη πλατφόρμα. Λειτουργία απόβαρου. Αυτόματη απενεργοποίηση. Ένδειξη χαμηλής μπαταρίας. Ένδειξη υπερφόρτωσης.

Χαρακτηριστικά

Οθόνη LCD με μπλε οπίσθιο φωτισμό

Μπαταρία 3 μπαταρίες AAA

Κωδικός	Μοντέλο	Ικαν. ζύγισης	Διαστάσεις	Τιμή
700.0775	SYE 2011	5kg	-	



EK 8150 Ηλεκτρονική φορητή ζυγαριά

Με ψηφιακή οθόνη αφής, με ισχυρό πλαστικό γυαλί που δεν σπάει εύκολα, διακόπτης αυτόματης απενεργοποίησης όταν δεν χρησιμοποιείται. Ήχοχ τάσι. Λειτουργεί με μπαταρία. Μονάδες μέτρησης: γραμμάριο, ουγγιά, λίβρα.

Χαρακτηριστικά

Οθόνη LCD 46x17mm

Μπαταρία cr2032

Κωδικός	Μοντέλο	Ικαν. ζύγισης	Διαστάσεις	Τιμή
700.0776	EK8150	5kg/1g	-	28€

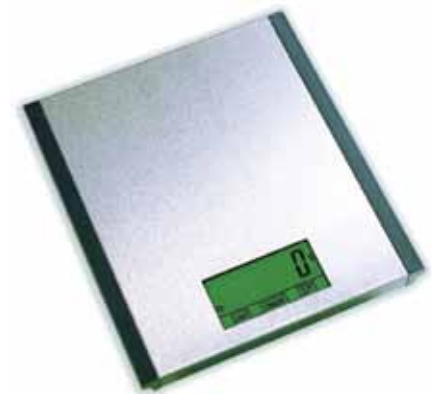

EK 3650 Ηλεκτρονική φορητή ζυγαριά

Ψηφιακή οθόνη με πλαστικό μπολ. Λειτουργεί με μπαταρία. Μονάδες μέτρησης: Gram, Ounce, Pound.

Χαρακτηριστικά

Οθόνη LCD 46x17mm

Μπαταρία cr2032

Κωδικός	Μοντέλο	Ικαν. ζύγισης	Διαστάσεις	Τιμή
700.0777	EK3650	5kg/1g	-	28€



Ηλεκτρονικός ζυγός CHECK OUT

D-POS 400T

Η DPOS 400 αποτελεί την ιδανική λύση για την αναβάθμιση της διαδικασίας πληρωμών στα σημεία πώλησης. Ευκολία προσαρμογής και εγκατάστασης.

- ✓ Ο εργονομικός σχεδιασμός σε συνδυασμό με το συμπαγές μέγεθος, εξασφαλίζουν την μέγιστη ευκολία εγκατάστασης στα ταμεία.
- ✓ Αξιόπιστη κατασκευή
- ✓ Ανθεκτική στην εντατική καθημερινή λειτουργία, με σύστημα προστασίας των εσωτερικών εξαρτημάτων από την υπερφόρτωση και την εισβολή υγρών και σκόνης.



Χαρακτηριστικά

Κωδικός	700.0750
Ικανότητα ζύγισης	6kg / 2g - 15kg / 5g
Διαθέσιμες μορφές	Flat & με κολώνα
Κατασκευή	Πλαστικό περίβλημα ABS
Οθόνη	Εύκολη εγκατάσταση σε πολλές θέσεις (1 ή 2 οθόνες) Οθόνη με οπίσθιο φωτισμό LCD matrix 5 ψηφία (έως H20 mm) ανά οθόνη Εμφανίζει μόνο βάρος ή βάρος, τιμή/kg και σύνολο (συνδέεται με POS και εξαρτάται από το πρωτόκολλο επικοινωνίας)
Πληκτρολόγιο	3 πλήκτρα
Πλάκα	Τύπος: Επίπεδη Ανοξειδωτο ατσάλι. Διατίθεται επίσης σε γυαλί
Επικοινωνία σε PC/ POS/ECR	RS-232, USB. Διαθέσιμα πρωτόκολλα επικοινωνίας για τα κύρια POS και ECR στην αγορά. Πρόγραμμα οδήγησης "OPOS"
Τροφοδοσία	Μέσω σύνδεσης USB, με προσαρμογέα AC / DC από 110/240 VAC έως 5 V / 500 mA. Άλλες: άλλες πηγές μέσω σύνδεσης USB, για παράδειγμα με υπολογιστή.

Τιμή

Ηλεκτρονικός ζυγός με Scanner

Magellan 9300i scanner με ζυγό

Συνδυάζει τις λειτουργίες scanner με ζυγό. Πρόκειται για εξελιγμένο και ολοκληρωμένο σύστημα που εξυπηρετεί τα ταμεία των καταστημάτων, σαρώνοντας και ζυγίζοντας τα προϊόντα ταυτόχρονα.

Καινοτόμες δυνατότητες και επιλογές όπως η τεχνολογία παρακολούθησης / πρόληψης συρρίκνωσης Scale Sentry, οι All Weighs και η υποστήριξη όλων των μεγάλων συστημάτων EAS κάνουν το 9300i ειδικά σχεδιασμένο για να βοηθήσει τους εμπόρους λιανικής να μειώσουν τον συνωστισμό στα ταμεία POS.

- ✓ Με δυνατότητα ανάγνωσης όλων των 1D και 2D barcode.
- ✓ Λειτουργεί με οθόνες αφής POS ή συστήματα self-checkout, τερματικά πληρωμής και εκτυπωτές.
- ✓ Διαβάζει barcode από smartphones.



Α.Π. 97822/08.09.2021

Χαρακτηριστικά

Κωδικός 700.0760

Λειτουργία ανάγνωσης 1D / Linear codes

Συνδέσεις scanner

RS-232; Οθόνη απομακρυσμένης κλίμακας; Θύρες EAS; Sensomatic, Interlock; Υποστηριζόμενος κεντρικός υπολογιστής USB (Τύπος A) (x2). MULTI-INTERFACE: RS-232 / IBM 46XX / USB Multi-Interface: OEM (IBM) USB Plus Power (Scanner and Scale). RS-232 (Σαρωτής) / RS-232 (Κλίμακα); RS-232 (Σαρωτής) ή Μονό Καλώδιο RS-232 (Σαρωτής και Κλίμακα) ΑΠΟΜΑΚΡΥΣΜΕΝΗ ΔΙΑΧΕΙΡΙΣΗ: Διαγνωστική Αναφορά. Λήψη κεντρικού υπολογιστή συμβατή με WMI (OPOS και JavaPOS) και MBeans (JavaPOS) Υποστηρίζει IBM Systems Director®, Wavelink® Avalanche® και άλλες λύσεις διαχείρισης ERP.

Διαστάσεις 10.2 x 13 x 35.6 cm/ 40.1cm/ 50.8cm

Σύμβολα

Αυτόματη αναγνώριση όλων των προτύπων 1D codes συμπεριλαμβανομένων των GS1 DataBar™ linear codes. STACKED CODES: EAN/JAN Composites; GS1 DataBar Composites; GS1 DataBar Expanded Stacked; GS1 DataBar Stacked; GS1 DataBar Stacked Omnidirectional; MicroPDF417; PDF417; UPC A/E Composites. 2D CODES: Aztec Code; Data Matrix; QR Code, Micro QR Code.

Επιπλέον χαρακτ/κά Τροφοδοσία: RAC: 100 - 240 VAC, 50-60 Hz
Κατανάλωση ισχύος: 2 Watt/ ALL-WEIGHTS SCALE PLATTER

Ύψος ανάγνωσης 15.2 cm

Τιμή 2300€



...we make the difference

ΗΛΕΚΤΡΟΝΙΚΑ ΣΥΣΤΗΜΑΤΑ ΜΟΝΟΠΡΟΣΩΠΗ ΕΠΕ

Αγίας Παρασκευής 10, Περιστέρι Τ.Κ. 121 32

ΑΦΜ 999090253 Δ.Ο.Υ. Β ΠΕΡΙΣΤΕΡΙΟΥ

www.infopos.gr • info@infopos.gr

Τηλ.κέντρο: 210 5690275, 210 5690000 • Fax 210 5699934